





本書の見かた

本書ではお車の各装置や装備の正しい取り扱いかたと、快適ドライブ情報やお手入れのしかた、万一のときの応急処置などを記載しています。

- ◎ お車を安全・快適にお使いいただくため、ご使用前に必ずお読みください。
- ◎ 「警告」「注意」は安全のために特に重要です。よく読んでお守りください。

- 本書の中で使用しているマークと意味は次のようになっています。

安全のために守っていただきたいこと。	
 警告	守らないと生命の危険または重大な傷害につながるおそれがあります。
 注意	守らないと傷害につながるおそれがあります。
お車のために守っていただきたいこと。	
 アドバイス	守らないと装備品や車両の破損につながるおそれがあります。
お車を使ううえで知っておいていただきたいこと。	
 知識	知っておくとお車の性能を十分にお使い頂けるとともに、いろいろな装備を上手に使うことができます。
	安全のためにしてはならない行為。 (イラスト内に表示されています)

- 参照して読んでいただきたいページなどを、➡マークで表示しています。
- 日産販売会社で取り付けられた装備(ディーラーオプション)については、その装備に付属の取扱説明書をお読みください。
- 点検・整備、保証については別冊のメンテナンスノートをお読みください。
- その他、ご不明な点はカーライフアドバイザー(営業部員)にお申しつけください。

- 交通ルールやマナーを守って運転しましょう。
- 自然環境保護に配慮してください。
- 本書と別冊のメンテナンスノートはお車の中に保管してください。
- お車をゆずられるときは次に所有される方のために、本書をお車に付けておいてください。
- 車両の仕様変更により、本書の内容が実車と一致しない場合がありますのであらかじめご了承ください。

<ul style="list-style-type: none"> ■ 外観フロント .2 ■ 運転席まわり .8 	<ul style="list-style-type: none"> ■ 外観リヤ .4 ■ インストルメントパネル .10 	<ul style="list-style-type: none"> ■ 車室内 .6 	イラスト目次	P.2
<ul style="list-style-type: none"> ■ 日産e-POWERの特徴 .14 	<ul style="list-style-type: none"> ■ 安全にご利用いただくために .17 	<ul style="list-style-type: none"> ■ 日産e-POWERと上手に付き合うために .20 	日産e-POWERとは	P.13
<ul style="list-style-type: none"> ■ 運転する前に .24 ■ お子さまの安全のために .39 	<ul style="list-style-type: none"> ■ シートベルト .28 ■ 盗難防止機能 .50 	<ul style="list-style-type: none"> ■ エアバッグ .31 	安全なドライブのために	P.23
<ul style="list-style-type: none"> ■ 計器類 .52 	<ul style="list-style-type: none"> ■ 警告灯・表示灯 .60 	<ul style="list-style-type: none"> ■ アドバンスドドライブアシストディスプレイ .67 	メーターの見かた	P.51
<ul style="list-style-type: none"> ■ メーターの明るさの調節 .105 	<ul style="list-style-type: none"> ■ キー .108 ■ ハンドルの調節 .124 ■ 燃料補給口の開閉 .135 	<ul style="list-style-type: none"> ■ ドアの施錠と解錠 .112 ■ ミラーの調節 .125 ■ エアコンの操作 .138 	各部の操作	P.107
<ul style="list-style-type: none"> ■ 始動する .148 ■ 運転支援機能 .182 	<ul style="list-style-type: none"> ■ 運転する .153 ■ カメラシステム .266 	<ul style="list-style-type: none"> ■ シートの調節 .117 ■ 窓ガラスの開閉 .133 ■ オーディオ★ .144 	運転のしかた	P.147
<ul style="list-style-type: none"> ■ ランプをつける、ワイパーを使う .165 	<ul style="list-style-type: none"> ■ 室内照明 .282 	<ul style="list-style-type: none"> ■ 収納装備 .284 ■ その他の室内装備 .287 	室内装備	P.281
<ul style="list-style-type: none"> ■ まずはじめに .300 	<ul style="list-style-type: none"> ■ 緊急時の対処方法 .306 		トラブルがおきたときは	P.299
<ul style="list-style-type: none"> ■ メンテナンスの前に .362 ■ 清掃・お手入れ .381 	<ul style="list-style-type: none"> ■ 工具・ジャッキ .363 ■ サービスデータ .389 	<ul style="list-style-type: none"> ■ 点検と整備 .367 	メンテナンス	P.361
			索引	P.397

外観フロント

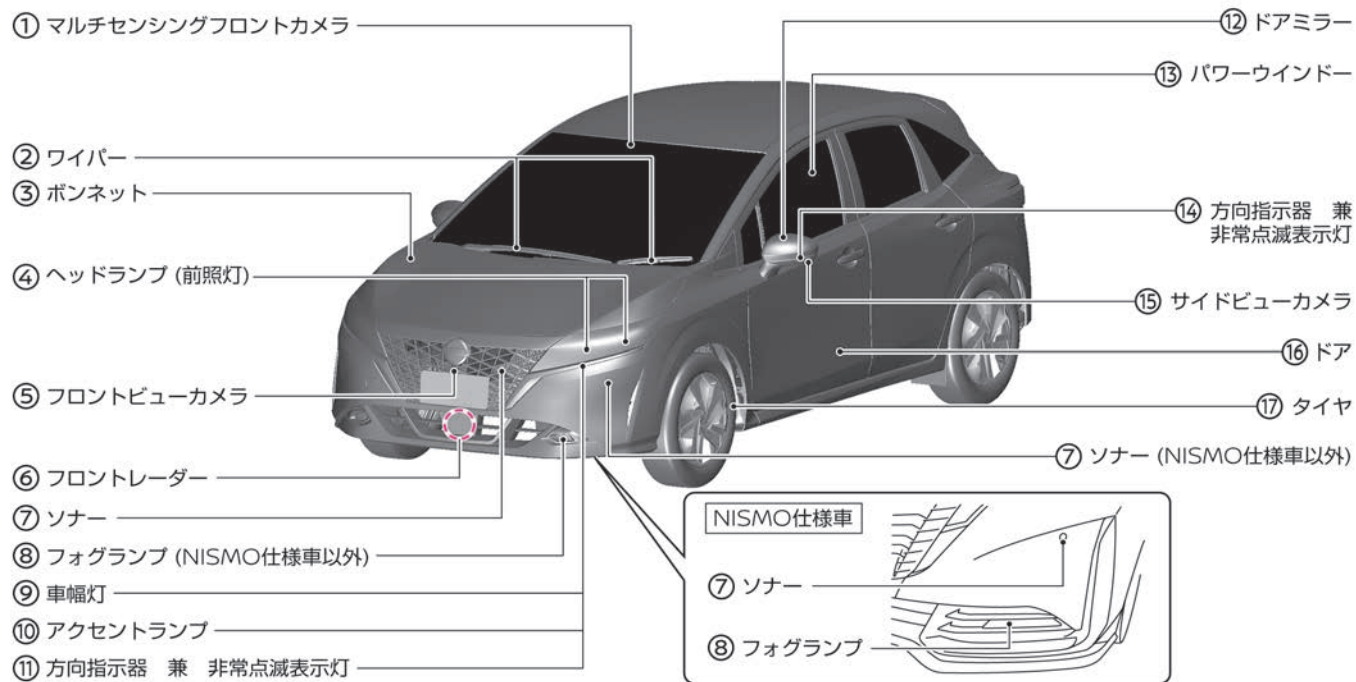

- ① マルチセンシングフロントカメラ (➡P.384)
- ② ワイパー (➡P.178)
- ③ ボンネット (➡P.368)
- ④ ヘッドランプ (前照灯) (➡P.165、➡P.171、➡P.360)
- ⑤ フロントビューカメラ (➡P.384)
- ⑥ フロントレーダー (➡P.383)
- ⑦ ソナー (➡P.102、➡P.385)
- ⑧ フォグランプ (➡P.177、➡P.360)
- ⑨ 車幅灯 (➡P.165、➡P.171、➡P.360)
- ⑩ アクセントランプ (➡P.165、➡P.171、➡P.360)
- ⑪ 方向指示器 兼 非常点滅表示灯 (➡P.170、➡P.176、➡P.360)
- ⑫ ドアミラー (➡P.131)
- ⑬ パワーウインドー (➡P.133)
- ⑭ 方向指示器 兼 非常点滅表示灯 (➡P.170、➡P.176、➡P.360)
- ⑮ サイドビューカメラ (➡P.384)
- ⑯ ドア (➡P.112)
- ⑰ タイヤ (➡P.371)

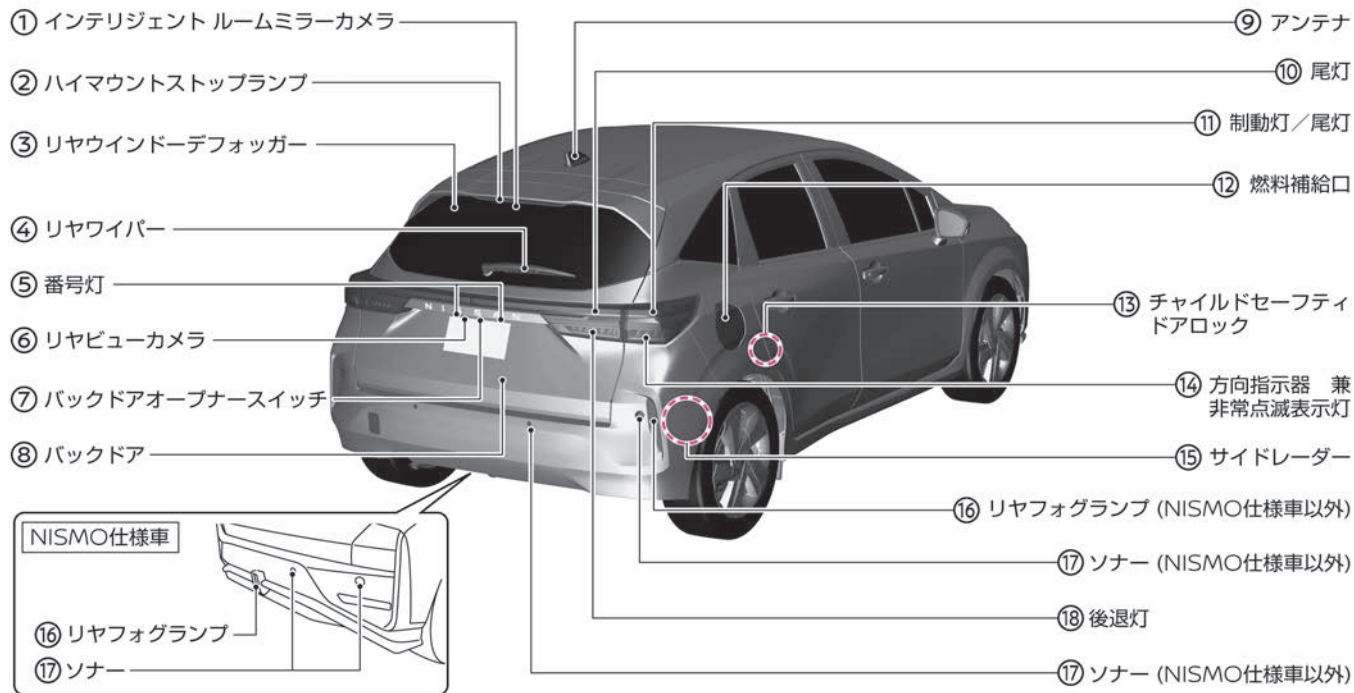

- ① インテリジェント ルームミラーカメラ (➡P.388)
- ② ハイマウントストップランプ (➡P.360)
- ③ リヤウインドーデフォグガー (➡P.351)
- ④ リヤワイパー (➡P.179)
- ⑤ 番号灯 (➡P.165、➡P.171、➡P.360)
- ⑥ リヤビューカメラ (➡P.385)
- ⑦ バックドアオープナースイッチ (➡P.115)
- ⑧ バックドア (➡P.115)
- ⑨ アンテナ (➡P.381)
- ⑩ 尾灯 (➡P.165、➡P.171、➡P.360)
- ⑪ 制動灯／尾灯 (➡P.165、➡P.171、➡P.360)
- ⑫ 燃料補給口 (➡P.136)
- ⑬ チャイルドセーフティドアロック (➡P.114)
- ⑭ 方向指示器 兼 非常点滅表示灯 (➡P.170、➡P.176、➡P.360)
- ⑮ サイドレーダー (➡P.383)
- ⑯ リヤフォグランプ★ (➡P.177、➡P.360)
- ⑰ ソナー (➡P.102、➡P.385)
- ⑱ 後退灯 (➡P.360)

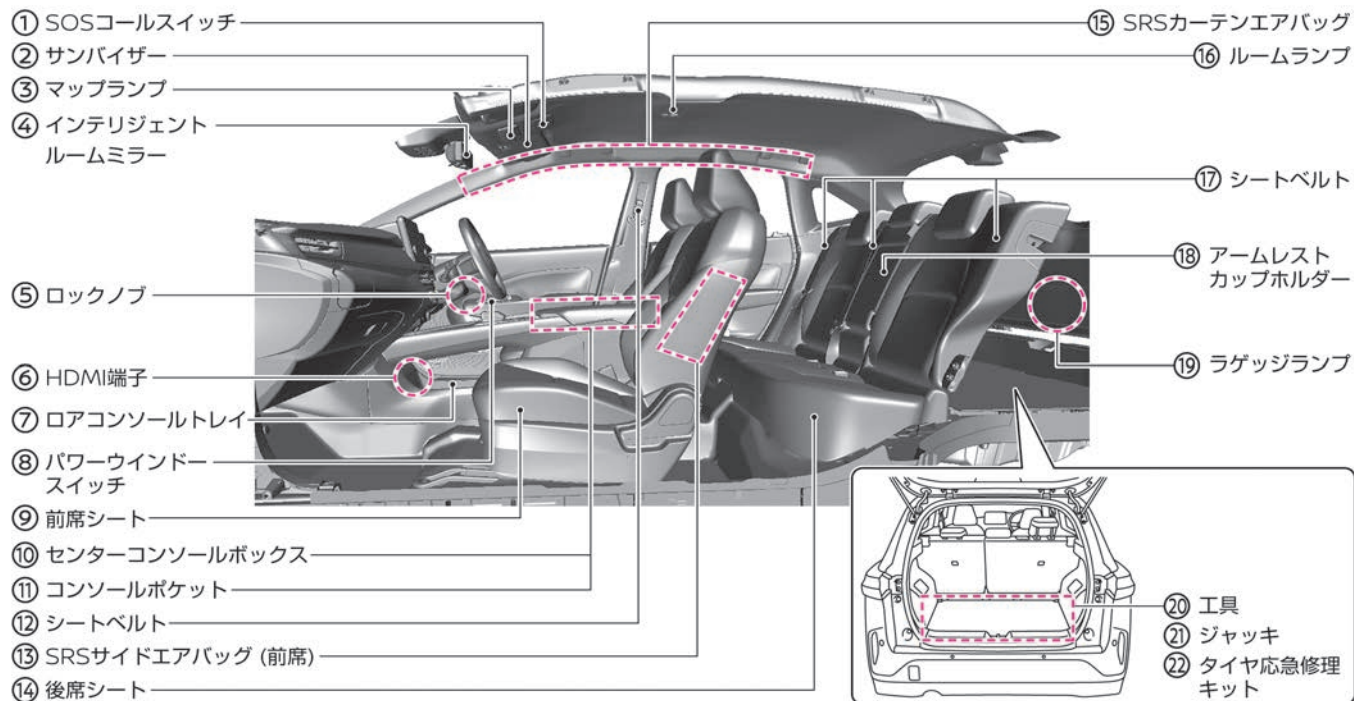

- ① SOSコールスイッチ★ (➡P.287)
- ② サンバイザー (➡P.296)
- ③ マップランプ (➡P.282)
- ④ インテリジェント ルームミラー (➡P.125)
- ⑤ ロックノブ (➡P.114)
- ⑥ HDMI端子★ (別冊※)
- ⑦ ロアコンソールトレイ (➡P.284)
- ⑧ パワーウインドースイッチ (➡P.133)
- ⑨ 前席シート (➡P.117)
- ⑩ センターコンソールボックス (➡P.284)
- ⑪ コンソールポケット (➡P.285)
- ⑫ シートベルト (➡P.28)
- ⑬ SRSサイドエアバッグ (前席) (➡P.35)
- ⑭ 後席シート (➡P.121)
- ⑮ SRSカーテンエアバッグ (➡P.36)
- ⑯ ルームランプ (➡P.282)
- ⑰ シートベルト (➡P.28)
- ⑱ アームレスト★ (➡P.123) / カップホルダー★ (➡P.285)
- ⑲ ラゲッジランプ (➡P.282)
- ⑳ 工具★ (➡P.363)
- ㉑ ジャッキ★ (➡P.364)
- ㉒ タイヤ応急修理キット (➡P.306)
- ※ ナビゲーションシステム取扱説明書をお読みください。

運転席まわり

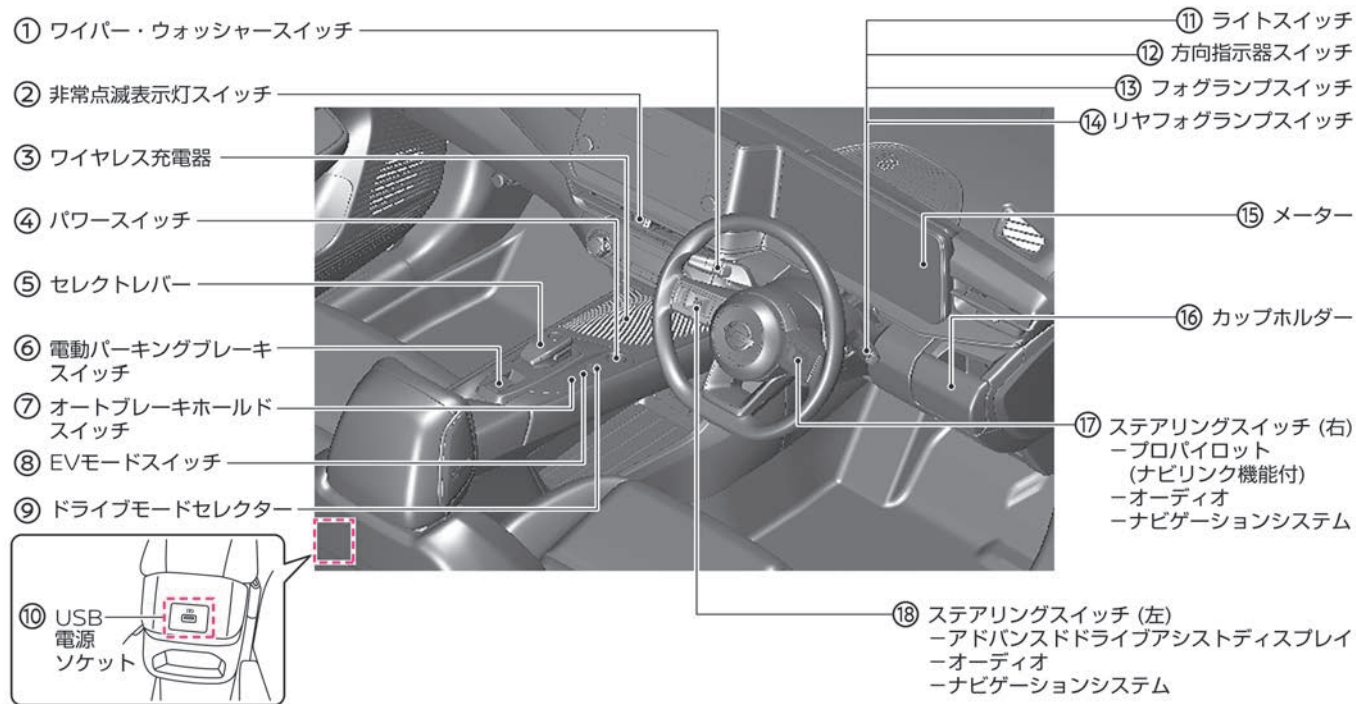

- ① ワイパー・ウォッシャースイッチ (➡P.178)
 - ② 非常点滅表示灯スイッチ
 - ③ ワイヤレス充電器★ (➡P.294)
 - ④ パワースイッチ (➡P.148)
 - ⑤ セレクトレバー (➡P.153)
 - ⑥ 電動パーキングブレーキスイッチ (➡P.155)
 - ⑦ オートブレーキホールドスイッチ (➡P.158)
 - ⑧ EVモードスイッチ (➡P.186、➡P.187)
 - ⑨ ドライブモードセレクター (➡P.183)
 - ⑩ USB電源ソケット (➡P.293)
 - ⑪ ライトスイッチ (➡P.165、➡P.171)
 - ⑫ 方向指示器スイッチ (➡P.170、➡P.176)
 - ⑬ フォグランプスイッチ (➡P.177)
 - ⑭ リヤフォグランプスイッチ★ (➡P.177)
 - ⑮ メーター (➡P.54)
 - ⑯ カップホルダー (➡P.285)
 - ⑰ ステアリングスイッチ (右)
 - プロパイロット (ナビリンク機能付) ★ (➡P.197)
 - オーディオ★ (➡P.145)
 - ナビゲーションシステム★ (別冊※)
 - ⑱ ステアリングスイッチ (左)
 - アドバンスドドライブアシストディスプレイ (➡P.67)
 - オーディオ★ (➡P.145)
 - ナビゲーションシステム★ (別冊※)
- ※ ナビゲーションシステム取扱説明書をお読みください。

インストルメントパネル

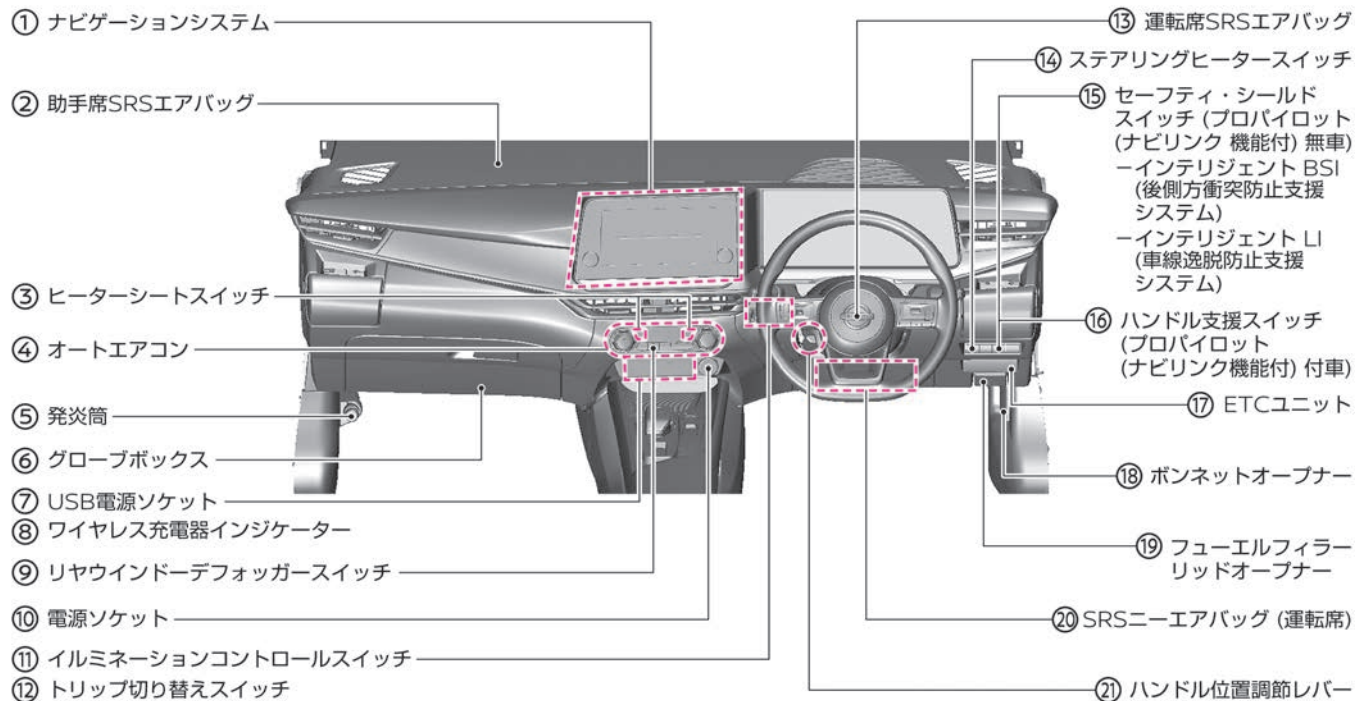

- ① ナビゲーションシステム★（別冊※）
- ② 助手席SRSエアバッグ（➡P.33）
- ③ ヒーターシートスイッチ★（➡P.291）
- ④ オートエアコン（➡P.138）
- ⑤ 発炎筒（➡P.301）
- ⑥ グローブボックス（➡P.284）
- ⑦ USB電源ソケット（➡P.293、別冊※）
- ⑧ ワイヤレス充電器インジケーター★（➡P.294）
- ⑨ リヤウインドーデフォッガースイッチ（➡P.351）
- ⑩ 電源ソケット（➡P.292）
- ⑪ イルミネーションコントロールスイッチ（➡P.105）
- ⑫ トリップ切り替えスイッチ（➡P.54）
- ⑬ 運転席SRSエアバッグ（➡P.33）
- ⑭ ステアリングヒータースイッチ★（➡P.291）
- ⑮ セーフティ・シールドスイッチ（プロパイロット（ナビリンク機能付）無車）
- インテリジェント BSI（後側方衝突防止支援システム）（➡P.239）
- インテリジェント LI（車線逸脱防止支援システム）（➡P.248）
- ⑯ ハンドル支援スイッチ（プロパイロット（ナビリンク機能付）付車）（➡P.196）
- ⑰ ETCユニット★（別冊※）
- ⑱ ボンネットオープナー（➡P.368）
- ⑲ フューエルフィルターリッドオープナー（➡P.136）
- ⑳ SRSニーエアバッグ（運転席）（➡P.37）
- ㉑ ハンドル位置調節レバー（➡P.124）
- ※ ナビゲーションシステム取扱説明書をお読みください。

MEMO



イラスト目次

日産e-POWERの特徴

ノート オーラe-POWERってどんな車？ P.14

安全にご利用いただくために

高電圧部品について P.17

ノート オーラe-POWERの取り扱いに関する注意事項 P.18

ノート オーラe-POWERが事故にあったときの注意事項 P.18

日産e-POWERと上手に付き合うために

燃費を良くするためのポイント P.20

ノート オーラe-POWERってどんな車？

ノート オーラe-POWERはガソリンエンジンで発電用モーターを動かすことにより発電し、その電力をリチウムイオンバッテリーに蓄えたり直接走行用モーターに供給したりします。そしてそれらの電力で走行用モーターを駆動し走行する自動車です。

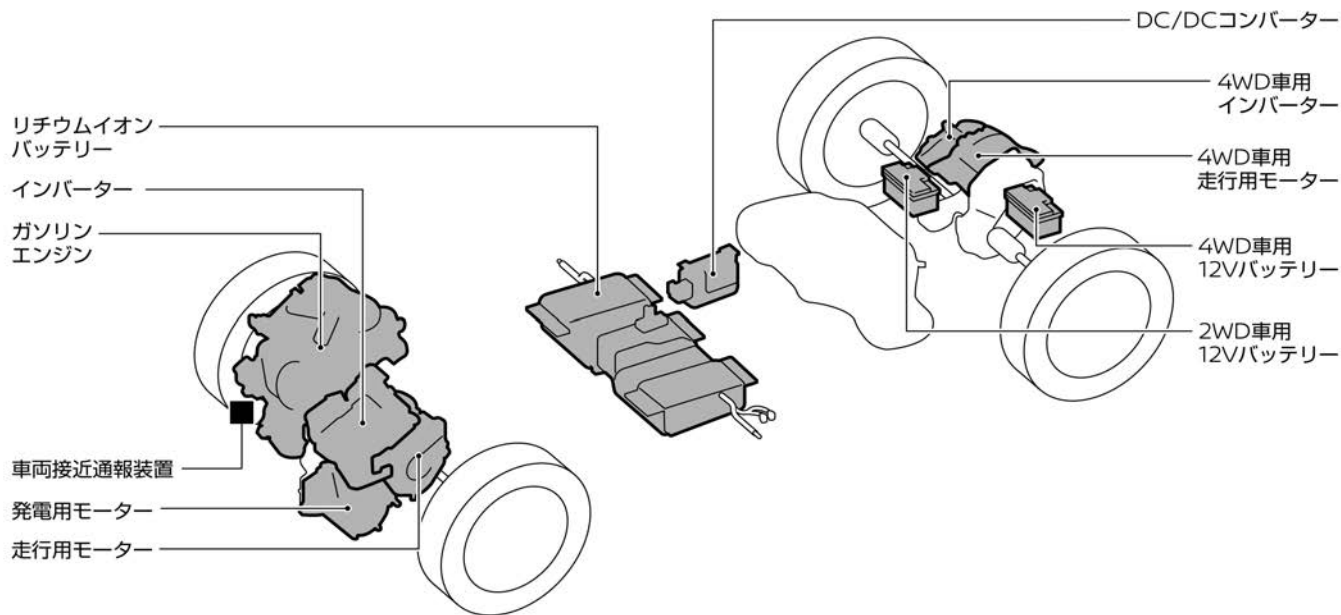

走行用モーター

リチウムイオンバッテリーに蓄えられた電力やエンジンと発電用モーターで発電された電力を使用して、エンジンの代わりにタイヤを動かす力を生み出します。

発電用モーター

ガソリンエンジンの力により発電します。

リチウムイオンバッテリー

発電用モーターで発電された電力や走行用モーターの回生電力を蓄え、走行時に走行用モーターに電力を供給します。リチウムイオンバッテリーの残量が低下すると、エンジンが始動し自動的に充電を行うため、電気自動車のような外部からの充電は必要ありません。

ただし、車両を長時間放置すると少しずつ放電するため、少なくとも2~3か月に一度、約30分間は運転してください。（リチウムイオンバッテリーがダメージを受け、使用できなくなるおそれがあります。）
万一、リチウムイオンバッテリーが上がり、e-POWERシステムを始動できない場合は、日産販売会社にご連絡ください。

回生ブレーキ

ガソリンエンジン車のエンジンブレーキの代わりに走行用モーターを使って減速することを回生ブレーキと呼びます。減速するときに発電するため、発電した電力でリチウムイオンバッテリーを充電することができます。エネルギーを無駄にせず燃費を良くすることができます。

知識

- 回生ブレーキは、長い下り坂でリチウムイオンバッテリーが満充電になった場合や低温時、滑りやすい路面ではブレーキの効きが弱くなる場合があります。また、指定サイズ以外のタイヤを使用しているときやタイヤの状態によっては、回生ブレーキが正常に作動しなくなることがあります。

車両接近通報装置

本車両は走行時の音がとても静かで歩行者が車両の接近に気づきにくいいため、警報装置がついています。交差点などの徐行中に警報音が鳴ります。

 [車両接近通報装置 \(P.192\)](#)

エンジンが作動するとき

e-POWERシステムでは下記のようなときにエンジンが作動する場合があります。

- リチウムイオンバッテリーの残量が少ないとき（発電のため）
- アクセルペダルを強く踏み込んだとき（発電のため）
- ブレーキペダルを踏み込んだとき（ブレーキブースター用負圧生成のため）
- 長い下り坂を走行しているとき（減速度を生成するため）
- 暖房をONにしたとき（熱源となるエンジン水温を上げるため）
- エンジンが冷えているとき（暖機のため）
- e-POWERシステムが始動している状態でボンネットを開けたとき（整備時の事故を防止するため）
- チャージモード中（発電のため）
 [チャージモードの使いかた \(P.186\)](#)
- フロントガラスのデフロスタースイッチをONにしたとき

e-POWERシステム特有の音や振動

e-POWERシステム始動後は、次のような特有の音や振動が発生する場合がありますが異常ではありません。

- エンジンルームからのモーター音
 - エンジンの始動・停止による音や振動
 - アクセルペダルから足を離したときやブレーキを踏んだときの作動音やモーター音
 - 急加速時のエンジン音
 - コンソール下部付近、前席下からのファン作動音
 - 歩行者に車両の接近を知らせるための音
- 🔊 車両接近通報装置 (P.192)

知識

- 従来のガソリンエンジン車と比較して、アイドリング時のエンジン回転数は高めに設定されています。これはアイドリング中でもリチウムイオンバッテリーを充電するためで、異常ではありません。

高電圧部品について

e-POWERシステムには以下の高電圧部品が使われています。主な高電圧部品にはラベルが貼りつけてあるので、ラベルの記載事項に従ってください。

インバーター

●走行用モーター、発電用モーターを制御しています。

走行直後は高温になることがあるので注意してください。

発電用モーター

●発電するためのモーターです。走行直後は高温になることがあるので注意してください。

走行用モーター

●走行するためのモーターです。走行直後は高温になることがあるので注意してください。

高電圧ケーブル (オレンジ色)

●オレンジ色のケーブルは、高電圧が流れています。触れたり、ケーブルの付け根にあるコネクタを取り外したりしないでください。

エアコンコンプレッサー

●車室内の空調装置です。空調装置が作動時は高温になることがあるので注意してください。

サービスプラグ

●販売会社で整備を行うとき、高電圧を遮断するためのものです。絶対に触らないでください。

DC/DCコンバーター

●リチウムイオンバッテリーの電力を変換して電装品へ電力を供給するとともに、12Vバッテリーを充電します。

4WD車用インバーター

●走行用モーターを制御しています。走行直後は高温になることがあるので注意してください。

4WD車用走行用モーター

●走行するためのモーターです。走行直後は高温になることがあるので注意してください。

高電圧ケーブル (オレンジ色)

●オレンジ色のケーブルは、高電圧が流れています。触れたり、ケーブルの付け根にあるコネクタを取り外したりしないでください。

リチウムイオンバッテリー

●発電用モーターで発電された電力や、走行用モーターの回生電力を蓄え、走行時に走行用モーターに電力を供給します。

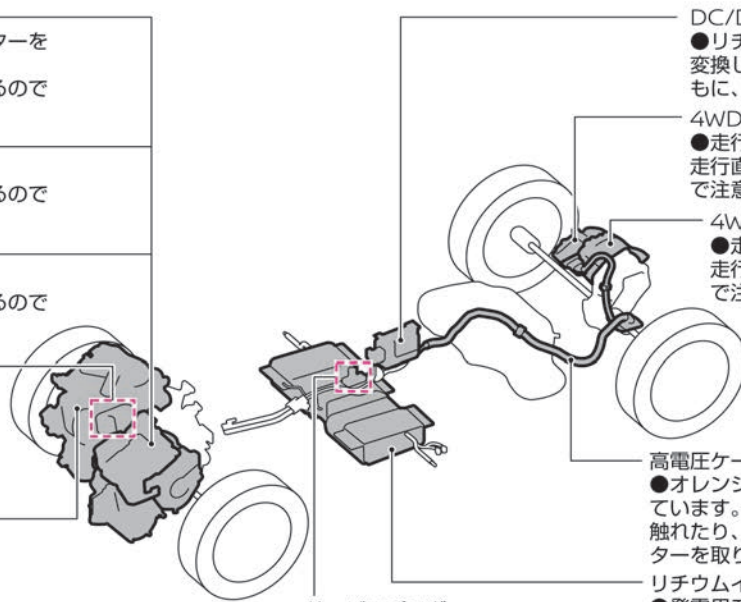

ノート オーラe-POWERの取り扱いに関する注意事項

e-POWERシステムを適切に取り扱うため、次のことを必ずお守りください。

⚠ 警告

- **高電圧部位には触れない。**
最大で約350Vの直流高電圧が使用されているため、高電圧ケーブルやコネクタ、高電圧部品（走行用モーターやリチウムイオンバッテリー、DC/DCコンバーターなど）には触れないでください。感電すると生命にかかわる重大な傷害を受けるおそれがあります。車両のエンジンルーム内に貼られているラベルの記載事項に必ず従ってください。
- **リチウムイオンバッテリー、DC/DCコンバーターに水をかけない。**
車室内、ラゲッジルームにふたのないバケツや水槽など、水がこぼれるおそれがあるものは置かないでください。リチウムイオンバッテリーに水がかかると故障の原因になります。

⚠ 注意

- **高温に注意する。**
走行直後はエンジンルーム内が高温になっている可能性があります。エンジンルーム内に貼られているラベルの記載事項に必ず従ってください。
- **冷却用空気取入口をふさがない。**

前席シート下にリチウムイオンバッテリーを冷却するための空気取入口があります。

性能低下や車両故障につながるため、荷物や衣類などで取入口をふさがないでください。また、液体や砂など、異物が入らないように注意してください。万一、リチウムイオンバッテリー周辺に多量の液体をこぼしてしまった場合は、すみやかに日産販売会社にご連絡ください。

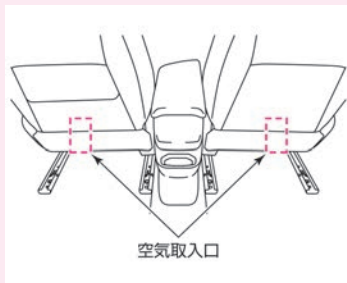

- **前席シート下には重量物を載せない。**
前席シート下にはリチウムイオンバッテリーが配置されているため、重量物を載せたり踏みつけたりして強い負荷をかけないように注意してください。

ノート オーラe-POWERが事故にあったときの注意事項

事故が発生したときは、次のことを必ずお守りください。

⚠ 警告

- **高電圧部品および高電圧ケーブルが露出しているときは絶対に触れない。**
高電圧部品および高電圧ケーブルの位置は、 **高電圧部品について** (P.17)を確認してください。
- **リチウムイオンバッテリーから液漏れが見られる場合は、すみやかに日産販売会社に連絡する。**
火災が発生するおそれがあります。
- **車室内や車外に液体が漏れているときは絶対に触れない。**
万一、リチウムイオンバッテリーから漏れた液体が皮膚や衣服に付着したときは、水道水などのきれいな水で洗い流し、すみやかに医師の診察を受けてください。
- **走行中、床下に強い衝撃を受けたときは、安全な場所に停車し、損傷がないか点検する。**
床下に損傷が見られる場合は、絶対に触れずすみやかに日産販売会社にご連絡ください。
- **リチウムイオンバッテリーや高電圧部品から火災が発生したときは、出来るだけ早く車両から離れる。**
火災を消火するときは、必ず電気火災用の消火器（ABC、BCまたはCタイプ）を

警告

使用してください。消火栓などから大量の放水が可能な場合のみ、水での消火も可能です。不適切な消火作業は危険なため、絶対に行わないでください。

- **事故などで車両が破損し、安全であることを確認できない場合は、車両から離れて日産販売会社に連絡する。**

日産販売会社に連絡するときは、（ガソリンエンジン車ではなく）e-POWERシステムである旨をご連絡ください。

- **板金・塗装による修理が必要な場合は、必ず日産販売会社に連絡する。**
車体が大きく破損・変形しているとき、破損の状態によっては漏電や感電のおそれがあります。高電圧部位（リチウムイオンバッテリーなど）およびこれらを接続する配線（オレンジ色）には絶対に触らないでください。
- **事故などでランプが破損したまま走行しない。**
内部に水などが入ると、発煙し火災につながるおそれがあります。

アドバイス

- けん引が必要なときは、2WD車は前輪または4輪を、4WD車は4輪を持ち上げてけん引してください。けん引時に前輪が接地していると、走行用モーターが発電し、車両を破損するおそれがあります。
🔄 **けん引について (P.302)**

知識

- 衝突時やe-POWERシステムに異常があると、高電圧システムがOFFになり走行可能表示灯 **READY** が消灯する場合があります。これはケガや事故につながる危険を最小限に抑えるもので、異常ではありません。

燃費を良くするためのポイント

燃費は、道路状況、天候や気温、乗員数などに大きく左右されます。

次のようなことに気をつけ電力の消費を抑えると、燃費が良くなります。

お出かけ前に

電力の消費が少ないルートを選択する。

- 登り坂の走行は電力の消費が多くなります。登り坂の少ないルートを選択すると電力の消費を抑えられます。

不要な荷物は積んだままにしない。

- 荷物を減らし、車両重量を軽くすることで、電力の消費を抑えられます。

適切なタイヤ空気圧にする。

- タイヤ空気圧が低下していると、より多くの電力を消費します。
🔍 **タイヤの点検項目** (P.371)

📖 知識

- 燃費が大幅に悪化する場合は、次のようなことが原因として考えられます。
 - 走行するルートの地形に登り坂が多い
 - 高速道路など、高速で走行を続けている
 - 頻繁に急発進、急加速、急ブレーキをしている

運転するときは

■ なめらかに発進、加速する。

- 急発進、急加速をすると、より多くの電力を消費し、燃費が悪くなります。
- パワーメーター (🔍 P.55) で電力の消費状況を確認しながら加速することで、電力の消費を抑えた加速ができます。

■ 車間距離に余裕を持ち、必要以上の減速を極力避ける。

- 必要以上の減速を避けることで、再加速するための電力の消費を抑制できます。

■ 高速道路などで速度を出しすぎない。

- 速度の出しすぎは、電力を無駄に消費します。

■ エアコンの設定温度を控えめにし、必要がなければこまめにOFFにする。

- エアコンによる余分な電力の消費を抑えられます。
- 暖房使用時、設定温度を24°C以下に下げると燃費が良くなります。
- ECOモードの方がNORMALモード、SPORTモード (NISMO仕様車以外) / NISMOモード (NISMO仕様車) より、エンジン作動頻度を抑えられ燃費が良くなります。

■ 寒いときは、エアコンの代わりにヒーターシート★やステアリングヒーター★を使用する。

- エアコンを使わずにヒーターシートやステアリングヒーターを活用することで、エンジン作動頻度を抑えられ燃費が良くなります。
🔍 **ヒーターシート★** (P.291)
🔍 **ステアリングヒーター★** (P.291)

■ デフロスターは必要以上に使用しない。

- 窓のくもりが取れたら、他の吹き出し口に切り替えることで、エンジン作動頻度を抑えられ燃費が良くなります。

■ ECOモード、SPORTモード (NISMO仕様車以外) / NISMOモード (NISMO仕様車) で走行する。

- ECOモードやSPORTモード (NISMO仕様車以外) を使用しているときは、アクセルペダルを緩めたときの回生ブレーキによる減速力が強くなり、減速時のエネルギーをより多く回収できます。
- NISMOモード (NISMO仕様車) のときは、NORMALモードのときよりもやや強く減速します。
- ECOモードがもっとも燃費重視のモードとなります。

日産e-POWERと上手に付き合うために

ECOモード←SPORTモード（NISMO仕様車以外）／NISMOモード（NISMO仕様車）←NORMALモードの順に燃費が良くなります。

➡ [e-Pedal Step \(P.182\)](#)

MEMO

運転する前に

運転前の準備	P.24
運転するときに注意すること	P.25
心臓ペースメーカーなどをご使用の方の注意事項	P.27

シートベルト

シートベルトについて	P.28
3点式シートベルト	P.29
シートベルトの注意事項	P.30

エアバッグ

SRSエアバッグ	P.31
SRSエアバッグ（前席）	P.33
SRSサイドエアバッグ（前席）	P.35
SRSカーテンエアバッグ	P.36
SRSニーエアバッグ（運転席）	P.37

お子さまの安全のために

お子さまを乗せるときに注意すること	P.39
チャイルドシート	P.40

盗難防止機能

イモビライザー（盗難防止装置）	P.50
-----------------	------

運転前の準備

正しい運転姿勢をとれるよう、ハンドル（➡P.124）、シート（➡P.117）、ミラー（➡P.125）を調節し、シートベルトを着用してください。

正しい運転姿勢について

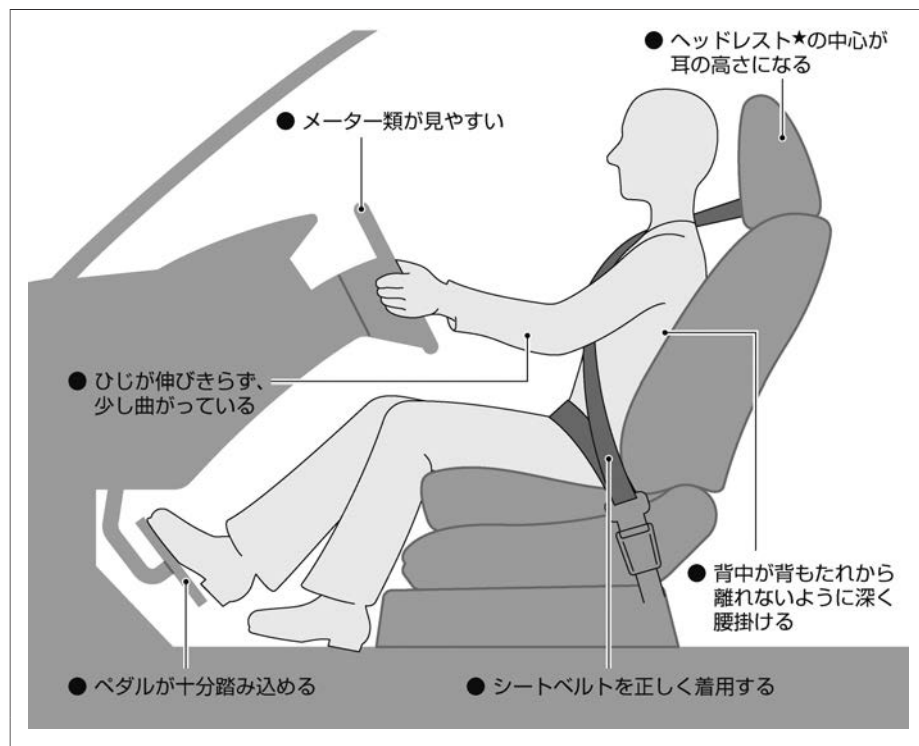

⚠ 警告

- ハンドル、シート、ミラーの調節は、必ず走行前に行う。走行中に調節すると、思わぬ事故につながるおそれがあります。
- ハンドルやシートを調節したあとは、確実に固定されていることを確認する。固定されていないと運転姿勢が突然変わり、思わぬ事故につながるおそれがあります。
- 背もたれと背中の中にクッションなどを入れない。運転姿勢が不安定になり、思わぬ事故につながるおそれがあります。

シートベルトの着用

- 必ず走行前にシートベルトを正しく着用してください。
② シートベルト (P.28)
- 小さなお子さまを乗せるときは、適切なチャイルドシートをご使用ください。
② チャイルドシート (P.40)

ミラーの調節

- シートおよびハンドルの調節が完了したら、ミラーを調節します。確実に後方確認ができる位置に、ミラーを調節してください。
② ドアミラー (P.131)
② インテリジェントルームミラー (P.125)

運転するときの注意事項

⚠ 警告

排気ガスには十分注意する

- 排気ガスには無色無臭で有害な一酸化炭素が含まれています。一酸化炭素を吸い込むと一酸化炭素中毒になり、重大な健康障害におよぶか、死亡につながるおそれがあります。
- 以下の状況では、e-POWERシステムを長時間作動したままにしない。排気ガスが車両周辺に滞留したり、車室内に侵入したりするおそれがあります。
 - 雪が積もった場所に駐停車するとき
 - 降雪時に駐停車するとき
 - 車庫や屋内、壁などに囲まれた換気が悪い場所に駐停車するとき
 - 仮眠や長時間の駐車をするとき
 - 排気管が腐食または損傷しているおそれがあるとき
 - 他車の排気口が近くにあるとき
- 走行する前に、バックドアが確実に閉まっていることを確認する。走行中に排気ガスが侵入するおそれがあります。
- 車室内に排気ガスが侵入したと感じたときは、窓を開けて十分に換気をする。

- 排気管に穴や亀裂がある場合や排気音に異常があるときは、日産販売会社で点検を受ける。排気ガスが車室内に侵入するおそれがあり危険です。

車室内に人やペットを残さない

- お子さま、介護を必要とされる方、ペットを車室内に残さない。炎天下では車室内が高温になり、生命にかかわるおそれがあり危険です。

診断機接続用のコネクターにはご注意ください

- 診断機接続用のコネクターには、後付け用品を取り付けしないでください。12Vバッテリーがあがったり、警告灯が点灯したりするなど、思わぬトラブルを招くおそれがあります。

燃料が入った容器やスプレー缶などを積まない

- ガソリンや可燃性ガスの入ったスプレー缶などは積まない。引火や爆発するおそれがあり危険です。

火気には十分注意する

- 操作部が露出しているガスライターをグローブボックスなどの小物入れに入れておいたり、床やシートのすき間に落としたままにしたりしない。荷物を押し込んだときやシートを動かしたときに、ライターの着火ボタンが押されてガスが噴出し、火災につながるおそれがあります。また、ライターを使用したあと、すぐに収納すると火災を起こすおそれがあります。

⚠ 警告

- 灰皿を使ったあとは、マッチやタバコの火が消えていることを確認し、必ずふたを閉める。
紙くすなど燃えやすいものは入れないでください。出火するおそれがあります。

故障や破損したまま走行しない

- 排気音が大きくなったときは、日産販売会社で点検を受ける。
排気管が腐食したり路面干涉などで損傷したりしているおそれがあります。また、排気管に穴が開いたまま走行を続けると、高温の排気ガスが漏れ、排気ガスが車室内に侵入し、火災につながるおそれがあります。
- 事故などでランプが破損したまま走行しない。
内部に水などが入ると、発煙し火災につながるおそれがあります。

e-POWERシステムを作動したまま仮眠をしない

- 万一、シフトポジションがP以外だと、急発進し、思わぬ事故につながるおそれがあります。また、無意識にセレクトレバーを操作したり、アクセルペダルを踏み込んだりして思わぬ事故やエンジン過熱による火災などにつながるおそれがあります。

⚠ 注意

アクセサリをウインドーに取り付け ない

- ウインドーにアクセサリを取り付けない。
視界の妨げになったり、吸盤がレンズの働きをして火災を起こしたり、SRSエアバッグが作動したときアクセサリが飛んでケガをするなど、思わぬ事故につながるおそれがあります。

改造しない

- 市販の不適合品のマフラー取り付けや、日産純正部品以外の車両の性能や機能に適合しない部品を使用しない。
正常な性能を発揮できないだけでなく、故障や火災など思わぬ事故につながるおそれがあります。
- 電装品などを取り付けるときは、必ず日産販売会社にご相談ください。不適切な取り付けや誤った配線は、故障や火災など思わぬ事故につながるおそれがあります。
- ハンドルの取り外しや交換を不適切に行うと、SRSエアバッグが正常に作動しなかったり、不意に作動したりして、思わぬ傷害を受けるおそれがあります。

🚗 アドバイス

改造しない

- 12Vバッテリーの端子に電装品やアース線などを直接つながないでください。12Vバッテリーがあがるおそれがあります。
- 日産自動車が国土交通省に届け出をした部品以外を装着すると、違法改造になることがあります。

無線送信機の取り付けについて

- お車に無線送信機を取り付けると、電装システムに影響をおよぼす可能性があります。悪影響を防ぐための措置や取り付け方法については、必ず日産販売会社にご相談ください。お客さまのご要望により、無線送信機の取り付けに関する詳しい情報（周波数帯域・電力レベル・アンテナ位置・取り付け条件）を日産販売会社にてご提供します。

フロントバンパーと路面との干渉について（NISMO仕様車）

- NISMO仕様車は路面との間隔が狭いため、段差の大きい場所や縁石などに特に注意してください。フロントバンパーが路面と干渉して、破損するおそれがあります。

NISMO専用エアロパーツについて（NISMO仕様車）

- フロントバンパーに足をかけたり、乗ったりしないでください。また、乗り降りの際にサイドシルプロテクター

運転する前に

🚗 アドバイス

に乗らないでください。フロントバンパーおよびサイドシルプロテクターが破損するおそれがあります。

心臓ペースメーカーなどをご使用の方の注意事項

心臓ペースメーカーなどをご使用の方は、次のことにご注意ください。

⚠️ 警告

インテリジェントキーについて

- 植え込み型心臓ペースメーカーおよび植え込み型除細動器（ICD）を使用されている方は、アンテナから約**22cm**以下の範囲に装着部位を近づけない。

ドアおよびバックドア開閉時、ドアハンドルのスイッチ操作時、e-POWERシステム始動時などにキーの電波が植え込み型心臓ペースメーカーおよび植え込み型除細動器（ICD）の作動に影響を与えるおそれがあります。

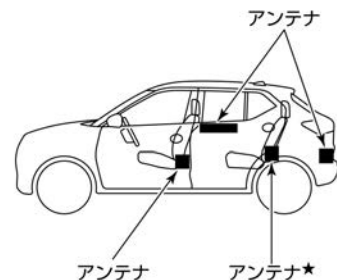
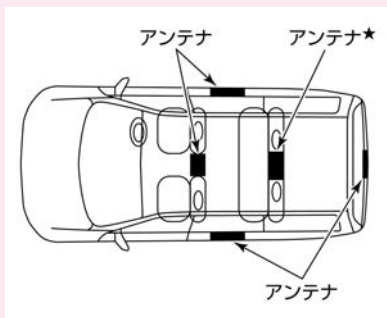

- 植え込み型心臓ペースメーカーおよび植え込み型除細動器（ICD）以外の医療電気機器を使用されている方は、医療電気機器製造業者などへ影響を確認してから使用する。キーの電波が医療電気機器の動作に影響を与える場合があります。

SOSコール★について

- SOSコールは無線通信機能を利用しているため、心臓ペースメーカーやその他医療用電気機器を使用する場合は、当該の各医療用電気機器メーカー、もしくは販売業者に電波による影響について必ず確認する。
➡ 先進事故自動通報システム★ (P.287)

シートベルト

シートベルトについて

シートベルトは、シートに身体を固定することで安全を確保するための安全装置です。走行するときは、必ずシートベルトを正しく着用してください。

ELR（緊急固定）付シートベルトについて

- 身体の動きに合わせて伸縮し、衝突時など強い衝撃を受けると、ベルトがロックし身体を固定します。

⚠️ 注意

- プリテンショナーシートベルトの部品や配線を修理したり、電気テスターを使用してプリテンショナーのシステムの回路診断をしない。誤って作動したり、正常に作動しなくなるおそれがあります。

プリテンショナーシートベルトについて

- 正面衝突などで車両前方から強い衝撃を受けたときに、装着したシートベルトを瞬時に巻き取り、乗員の拘束性能を高めま
- 衝撃の強さなどによっては、SRSエアバッグ（前席）と同時に作動する場合と、プリテンショナーのみ作動する場合があります。
- SRSエアバッグ (P.31)
- 運転席および助手席にはダブルプリテンショナー機構が付いています。車両前方から強い衝撃を受けたとき、肩からシートベルトを巻き上げると同時に腰側からも巻き上げ、乗員の拘束性能を高めま

プリテンショナー機構



自動的に巻き取る

⚠️ 警告

- メーター内のSRSエアバッグ警告灯  が点灯しているときは走行しない。
パワースイッチをONにしてから約7秒間はシステムチェックを行うため、プリテンショナーが作動しません。必ずSRSエアバッグ警告灯が消灯してから走行してください。

⚠️ 注意



- 廃車にするときやプリテンショナーシートベルトを廃棄するときは、必ず日産販売会社に相談する。

アドバイス

- プリテンショナーが作動したとき作動音や白煙が出ますが、火災ではありません。
- プリテンショナーは、一度作動すると再使用できません。衝突を起こしたときは必ず日産販売会社で点検を受け、作動済みの場合は交換してください。

3点式シートベルト

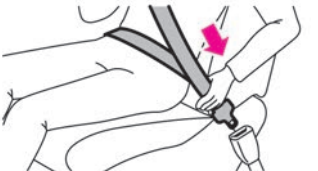
シートベルトの着用のしかた

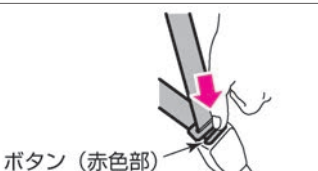
1	正しい姿勢でシートに座り、タングを持ってベルトをゆっくり引き出します。ベルトを腰骨のできるだけ低い位置に掛け、たるみがないように密着させます。	
2	ベルトがねじれないようにして、タングをバックルに“カチッ”と音がするまで確実に差し込みます。	
3	アンカー位置の高さを調節します。（前席シートのみ）ノブを引きながらアンカー部を上下させ、ベルトが肩に確実に掛かる位置に調節し手を離します。手を離れたあと、“カチッ”と音がするまで動かし固定させます。	
4	外すときは、バックルのボタン（赤色部）を押し、タングを持ってゆっくり戻します。	

⚠ 警告

- ベルトが肩に確実にかかる位置にアンカーの高さを調節する。また、アンカーが確実に固定されていることを確認する。
万一のときに肩からベルトが外れるなど、シートベルトが十分な効果を発揮せず、重大な傷害につながるおそれがあります。
- 後席シート中央席のシートベルトを使用するときは、バックルに「CENTER」と表示されているものを使用する。
シートベルトが正しく着用できず、万一のときに重大な傷害につながるおそれがあります。

🚗 アドバイス

- ベルトがロックして引き出せないときは、一度ベルトを強く引いてからゆるめ、再度ゆっくり引き出してください。

シートベルトの注意事項

⚠ 警告

- **走行する前に全員がシートベルトを着用する。**
着用しないと、万一の事故時や急ブレーキ時に、生命にかかわる重大な傷害につながるおそれがあります。
- **シートベルトを着用するときは、次のことを必ず守る。**
シートベルトを正しく着用しないと、万一のとき重大な傷害につながるおそれがあります。
 - － 運転者は正しい運転姿勢で、同乗者は正しい着座姿勢で着用してください。
 - － 2人以上で1本のベルトを使用しないでください。
 - － ベルトはねじれた状態で着用しないでください。ねじれがあるとベルトの幅が狭くなり、万一のとき衝撃力が分散できず、局部的に強い力を受けることがあります。
 - － 腰部ベルトは腰骨のできるだけ低い位置にぴったりと着用してください。ベルトが腰骨からずれていると、腰部に強い圧迫を受けることがあります。
 - － 肩ベルトは脇の下を通さず、確実に肩に掛けてください。肩に十分に掛かっていないと、上半身を拘束しないことがあります。
 - － クリップなどで故意にベルトにた

るみをつけ、身体から浮いた状態に調節しないでください。ベルトにたるみがあると、十分な効果を発揮しないことがあります。

- **シートの背もたれを倒したまま走行しない。**
シートベルトが効果を十分発揮せず、衝突時などに身体がシートベルトの下に入り込み、ベルトにより重大な傷害を受けるおそれがあります。
- **バックルや巻き取り装置の中に異物を入れない。**
シートベルトが正常に機能を発揮せず、万一のとき重大な傷害につながるおそれがあります。
- **妊娠中や疾患のある方も、万一のときのためにシートベルトを着用する。**
ただし、局部的に強い圧迫を受けるおそれがあるため医師に相談し、注意事項を確認してください。妊娠中の方は、腰ベルトを腹部から避け腰部のできるだけ低い位置にぴったりと着用してください。肩ベルトは確実に肩を通し、腹部を避けて胸部に掛かるように着用してください。
- **お子さまにも必ずシートベルトを着用させる。**
お子さまをひざの上に抱いていると、衝突時などにお子さまを支えることができず、お子さまが重大な傷害を受けるおそれがあります。
- **シートベルトが首や顔に当たるな**

ど、適正な着用ができない小さなお子さまには、チャイルドシートを使用する。

➡ チャイルドシート (P.40)

- **事故などで衝撃を受けたり傷がついたりしたシートベルトは、日産販売会社に点検を依頼する。**
一度強い衝撃を受けたシートベルトやベルト部分に傷がついたり破れたりしているシートベルトは、機能を十分に発揮しないことがあります。

⚠ 注意

- **シートベルトの清掃にベンジンやガソリンなどの有機溶剤は絶対に使用しない。**
ベルトの性能が落ち、シートベルトが機能を十分に発揮しないことがあります。シートベルトの清掃は中性洗剤かぬるま湯で行い、乾かしてからお使いください。

エアバッグ

SRSエアバッグ

SRSエアバッグは乗員に重大な危害がおよぶような強い衝撃を受けたときに膨らみ、乗員への衝撃を緩和します。

シートベルトと併用することで安全性を高めるため、シートベルトは必ず着用してください。

SRSエアバッグの種類

- ① SRSエアバッグ (前席)
- ② SRSサイドエアバッグ (前席)
- ③ SRSカーテンエアバッグ
- ④ SRSニーエアバッグ (運転席)

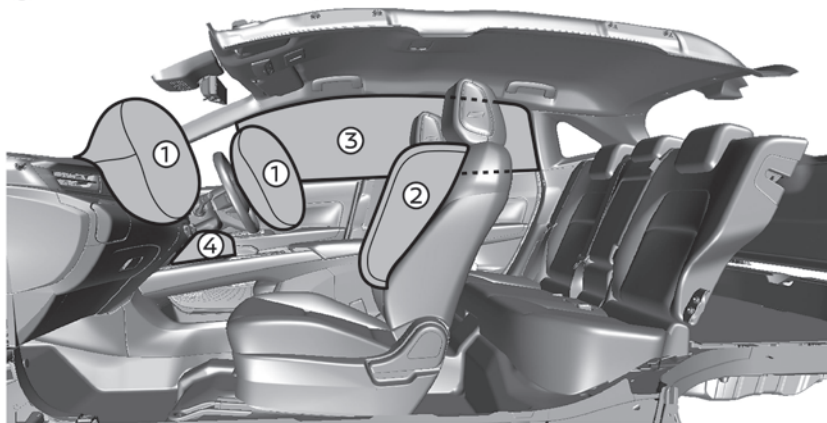

アドバイス

- 廃車にするときやSRSエアバッグを廃棄するときは必ず日産販売会社にご相談ください。
- SRSエアバッグは、一度膨らむと再使用できません。日産販売会社で交換してください。

知識

- SRSエアバッグは高温のガスにより高速でふくらむため、事故の状態によっては、擦過傷、打撲、やけどなどを負うことがあります。
- SRSエアバッグがふくらむとき、作動音や白煙が出ますが火災ではありません。また、発生するガスによりむせることがあります。また、毒性はありません。
- SRSとは、「Supplemental Restraint System」の略でシートベルトの補助拘束装置の意味です。

SRSエアバッグの作動

SRSエアバッグは、パワースイッチがONのときに作動可能です。

パワースイッチをONにしたあと、約7秒間はメーター内のSRSエアバッグ警告灯  が点灯し、システムチェックを行うため、SRSエアバッグは作動しません。警告灯が消灯してから走行してください。

SRSエアバッグは、正面衝突や側面衝突で衝撃を受けたときに作動します。ただし、衝撃が車体で吸収または分散され、車両の損傷は大きくても乗員への衝撃が強くないときは、作動しないことがあります。SRSエアバッグが作動するような衝撃を感知すると、非常点滅表示灯が自動的に点滅します。非常点滅表示灯スイッチを押すと消灯しますが、二次災害を防ぐため、安全が確保できるまでは消灯しないことをおすすめします。また、衝撃の大きさによっては、点滅しないことがあります。

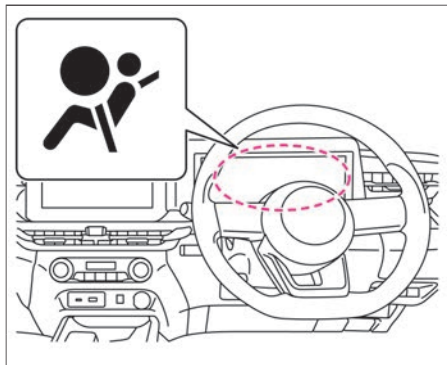

警告

- **SRSエアバッグ警告灯が次の状態のときは走行しない。**
 - － パワースイッチをONにした直後、SRSエアバッグ警告灯が約7秒間点灯しないとき（消灯したままのとき）
 - － SRSエアバッグ警告灯が点灯し続けるとき
- SRSエアバッグが正常に作動せず、重大な傷害につながるおそれがあります。日産販売会社にご相談ください。

知識

- 助手席SRSエアバッグ、助手席側のSRSサイドエアバッグおよびSRSカーテンエアバッグは、乗員がいなくても作動します。

SRSエアバッグの注意事項

警告

- **正しい姿勢でシートベルトを正しく着用する。**
SRSエアバッグはシートベルトを補助する装置です。SRSエアバッグだけでは、身体の飛び出しなどを防止することはできません。また、SRSエアバッグの効果が発揮されないおそれがあります。

- **助手席には、チャイルドシートを後ろ向きに取り付けない。**



SRSエアバッグが作動したときに強い衝撃を受け、死亡または重大な傷害につながるおそれがあります。やむをえず助手席に取り付けるときは、シートをできるだけ後ろに下げ、必ず前向きに取り付けてください。

- ➡ **チャイルドシート (P.40)**



- **必ず次のことを守る。**

SRSエアバッグが誤って作動したり正常に作動しなくなり、重大な傷害につながるおそれがあります。

- － SRSエアバッグ格納部を修理するときは、日産販売会社にご相談ください。また、SRSエアバッグ格納部に傷がついていたりひび割れがあるときは、そのまま使用せず日産販売会社で交換してください。
- SRSエアバッグ（前席）の格納場所は  P.33 をお読みください。
- SRSサイドエアバッグ（前席）の格納場所は  P.35 をお読みください。

⚠ 警告

SRSカーテンエアバッグの格納場所は (➡P.36) をお読みください。
SRSニーエアバッグ (運転席) の格納場所は (➡P.37) をお読みください。

- SRSエアバッグ格納部に過度の衝撃を与えないでください。
- 電気テスターを使用してSRSエアバッグの回路診断をしたり、回路を変更しないでください。
- エアロパーツなどを取り付けたり、サスペンションを改造したりするときは、日産販売会社にご相談ください。不適正な改造をすると衝撃を正しく検知できません。
- **SRSエアバッグが作動したときは、30分経過するまでエアバッグにさわらない。**
高温になるため、やけどをするおそれがあります。
- **SRSエアバッグ作動時の残留物 (カス) などが目や皮膚に付着したときは、できるだけ早く水で洗い流す。**
皮膚の弱い方などは、まれに皮膚に刺激を感じることがあります。

SRSエアバッグ (前席)

車両前方から強い衝撃を受けたときに、SRSエアバッグが瞬時に膨らみ、乗員の頭部にかかる衝撃を緩和します。

格納場所

運転席SRSエアバッグは、ハンドル部に格納されています。
助手席SRSエアバッグは、助手席側インストルメントパネル部に格納されています。

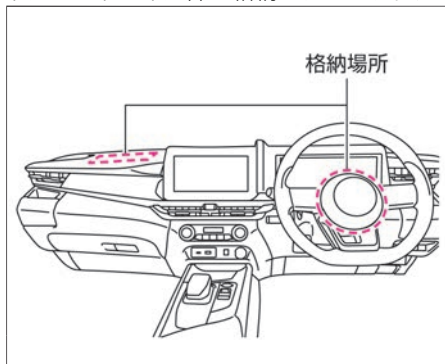

SRSエアバッグが作動するとき

次のような衝撃が強いときに作動します。

- 25km/h以上の速度で厚いコンクリートのような壁に正面衝突したとき
- 車両前方左右、約30°以内の方向から強い衝撃 (上記と同等) を受けたとき

次のような車両下部に強い衝撃を受けたときも作動することがあります。(車両の損傷は少なくとも乗員への衝撃は強いとき)

- 高速で縁石などに衝突したとき
- 深い穴や溝に落ち込んだとき
- ジャンプして地面にぶつけたとき

🚗 アドバイス

- 助手席SRSエアバッグが作動した衝撃でフロントガラスが割れることがあります。

📖 知識

- 運転席、助手席SRSエアバッグは膨らんだあとすぐにしぼむので、視界の妨げになることはありません。
- エアバッグが作動したときは、自動で先進事故自動通報システム (➡P.287) が作動します。

SRSエアバッグが作動しにくいとき

次のような衝撃が弱いときは作動しないことがあります。

- 停車している同クラスの車に約50km/h以下の速度で衝突したとき
- 衝突時に折れない電柱などに約30km/h以下の速度で正面衝突したとき
- トラックなどの荷台の下にもぐり込んだようなとき
- 斜め前方からガードレールなどに衝突したとき

SRSエアバッグが作動しないとき

一度、SRSエアバッグが作動したあとに衝突しても作動しません。また、次のようなときは作動しません。

- 横方向や後ろから衝突されたとき
- 横転、転覆したとき

SRSエアバッグ（前席）の注意事項

警告

- 運転席のSRSエアバッグ格納部に身体を近づけない。また、内がけでのハンドル操作はしない。ハンドルから顔をできるだけ（約30cm以上）離し、ハンドルにもたれかかるなど、手や顔、胸などを不必要に近づけないでください。SRSエアバッグ作動時に強い衝撃を受け、重大な傷害につながるおそれがあります。

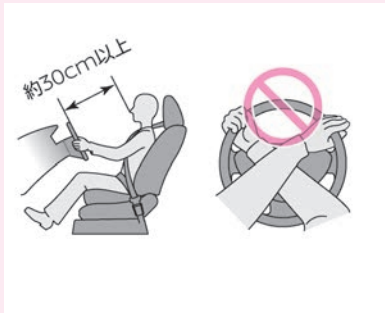

- 不適正なハンドルに交換したり、SRSエアバッグ格納部にステッカーなどを貼らない。SRSエアバッグ作動時に正常に作動しなくなり、重大な傷害につながるおそれがあります。



- フロントガラスにアクセサリなどを付けない。

SRSエアバッグ作動時に重大な傷害につながるおそれがあります。

- 助手席のSRSエアバッグ格納部に身体を近づけない。また、お子さまを近づかせない。

SRSエアバッグ作動時に強い衝撃を受け、重大な傷害につながるおそれがあります。

SRSエアバッグ格納部に手や足を置いたり、顔や胸などを不必要に近づけたりしないでください。また、お子さまをSRSエアバッグ格納部の前に立たせたり、ひざの上に抱いたりせず、後席シートに乗せてください。

- チャイルドシートは後席シートに取り付ける。

SRSエアバッグ作動時に重大な傷害につながるおそれがあります。

やむをえず助手席シートに取り付けるときは、シートをできるだけ後ろに下げ、必ず前向きに取り付けてください。乳児用チャイルドシートなど後ろ向きにしか使用できないシートは必ず後席シートに取り付けてください。

- チャイルドシートは走行する前に確実に固定されていることを確認する。固定方法および取り扱いかたは、チャイルドシートに付属の取扱説明書に従ってください。

⚠ 警告



- **SRSエアバッグ格納部およびその周辺にステッカーなどを貼らない。また、アクセサリや芳香剤などを置かない。**
SRSエアバッグ作動時に重大な傷害につながるおそれがあります。

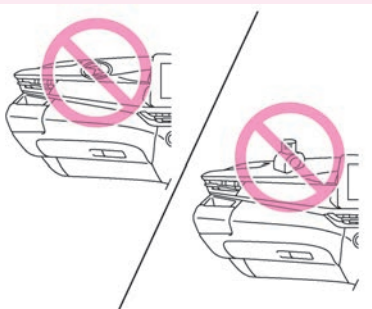

SRSサイドエアバッグ（前席）

車両側面から強い衝撃を受けたとき、衝撃を受けた側のSRSサイドエアバッグが瞬時に膨らみ、乗員の主に胸部にかかる衝撃を緩和します。

格納場所

SRSサイドエアバッグは、運転席、助手席ともにシート背もたれの側面（外側）に格納されています。



⚠ 警告

- **SRSサイドエアバッグの格納部に近づかない。**
ドアにもたれるなど、前席シートの背もたれの側面（外側）に近づかないでください。特にお子さまが窓から腕を出したり、前席シートの背も

たれを抱えたりしないように注意してください。万一のとき重大な傷害を受けるおそれがあります。

- **前席シートのSRSサイドエアバッグ格納部付近に傘やカバンなどを置かない。**
- シートカバーは、前席シート背もたれを覆わないものを使用する。
SRSサイドエアバッグが正しく作動しないおそれがあります。

⚠ 注意

- **ドアをガラスが割れるほど強く閉めない。**
SRSエアバッグが誤作動するおそれがあります。

SRSサイドエアバッグが作動するとき

次のような衝撃が強いときに作動します。

- 一般的な乗用車に25km/h以上の速度で側面に真横から衝突されたとき

📖 知識

- エアバッグが作動したときは、自動で先進事故自動通報システム（📍P.287）が作動します。

SRSサイドエアバッグが作動しにくいとき

次のような衝撃が弱いときは作動しないことがあります。

- 側面に斜め方向から衝突されたとき
- 側面にバイクが真横から衝突したとき
- エンジンルーム（ラゲッジルーム）に衝突されたとき
- 横転、転覆したとき
- 斜め前方から衝突したとき
- 電柱などに衝突したとき

SRSサイドエアバッグが作動しないとき

一度、SRSエアバッグが作動したあとに衝突しても作動しません。また、次のようなときは作動しません。

- 停車中や走行中の車に正面衝突したとき
- 後ろから衝突されたとき

SRSカーテンエアバッグ

車両側面から強い衝撃を受けたとき、衝撃を受けた側のSRSカーテンエアバッグが瞬時に膨らみ、乗員の主に頭部にかかる衝撃を緩和します。

格納場所

SRSカーテンエアバッグは、運転席側、助手席側ともに窓側の天井部に格納されています。

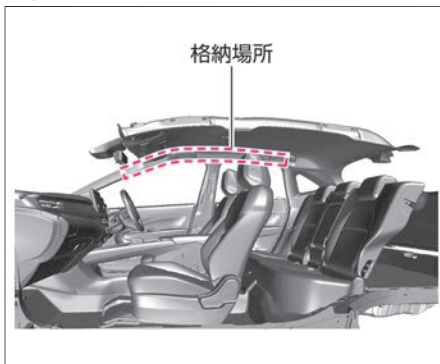

警告

- SRSカーテンエアバッグの格納部に近づかない。
万一のとき重大な傷害を受けるおそれがあります。
- センターピラー（ロックピラー）まわり、ルーフサイド部などのSRS

カーテンエアバッグ格納部付近に、アクセサリーやハンガーなどを取り付けない。
SRSカーテンエアバッグが作動したときに重大な傷害を受けるおそれがあります。

注意

- ドアをガラスが割れるほど強く閉めない。
SRSカーテンエアバッグが誤作動するおそれがあります。

SRSカーテンエアバッグが作動するとき

次のような衝撃が強いときに作動します。

- 一般的な乗用車に25km/h以上の速度で側面に真横から衝突されたとき

知識

- エアバッグが作動したときは、自動で先進事故自動通報システム（P.287）が作動します。

SRSカーテンエアバッグが作動しにくいとき

次のような衝撃が弱いときは作動しないことがあります。

- 側面に斜め方向から衝突されたとき
- 側面にバイクが真横から衝突したとき
- エンジンルーム（ラゲッジルーム）に衝突されたとき
- 横転、転覆したとき
- 斜め前方から衝突したとき
- 電柱などに衝突したとき

SRSカーテンエアバッグが作動しないとき

一度、SRSエアバッグが作動したあとに衝突しても作動しません。また、次のようなときは作動しません。

- 停車中や走行中の車に正面衝突したとき
- 後ろから衝突されたとき

SRSニーエアバッグ（運転席）

車両前方から強い衝撃を受けたときに、SRSニーエアバッグが瞬時にふくらみ、運転者の下肢部にかかる衝撃を緩和します。

格納場所

SRSニーエアバッグは、ハンドル下のインストルメントパネル部に格納されています。

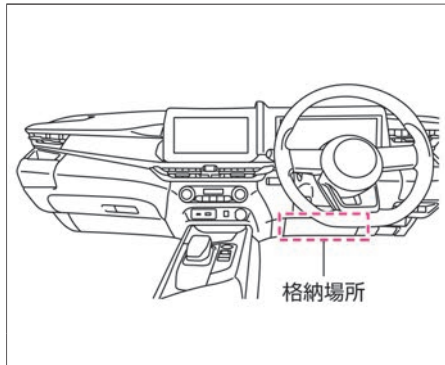

警告

- SRSニーエアバッグの格納部に近づかない。
万一のとき重大な傷害を受けるおそれがあります。
- SRSニーエアバッグ格納部およびその周辺にステッカーなどを貼らない。また、アクセサリーなどを取り付けない。

SRSニーエアバッグ作動時に重大な傷害につながるおそれがあります。

SRSニーエアバッグが作動するとき

次のような衝撃が強いときに作動します。

- 25km/h以上の速度で厚いコンクリートのような壁に正面衝突したとき
 - 車両前方左右、約30°以内の方向から強い衝撃（上記と同等）を受けたとき
- 次のような車両下部に強い衝撃を受けたときも作動することがあります。（車両の損傷は少なくとも乗員への衝撃は強いとき）
- 高速で縁石などに衝突したとき
 - 深い穴や溝に落ち込んだとき
 - ジャンプして地面にぶつけたとき

知識

- エアバッグが作動したときは、自動で先進事故自動通報システム（P.287）が作動します。

SRSニーエアバッグが作動しにくいとき

次のような衝撃が弱いときは作動しないことがあります。

- 停車している同クラスの車に約50km/h以下の速度で衝突したとき
- 衝突時に折れない電柱などに約30km/h以下の速度で正面衝突したとき

エアバッグ

- トラックなどの荷台の下にもぐり込んだようなとき
- 斜め前方からガードレールなどに衝突したとき

SRSニーエアバッグが作動しないとき

一度、SRSエアバッグが作動したあとに衝突しても作動しません。また、次のようなときは作動しません。

- 横方向や後ろから衝突されたとき
- 横転、転覆したとき

お子さまの安全のために

お子さまを乗せるときに注意すること

お子さまを乗せるときは、次のことに注意してください。

⚠ 警告

お子さまにもシートベルトを着用する

- お子さまにも必ずシートベルトを着用させる。
お子さまをひざの上に抱いていると、衝突時などにお子さまを支えることができず、お子さまが重大な傷害を受けるおそれがあります。
➡ シートベルトの着用のしかた (P.29)

小さなお子さまにはチャイルドシートを使用する

- シートベルトが首や顔に当たるなど、適正な着用ができない小さなお子さまには、チャイルドシートを使用する。
➡ チャイルドシート (P.40)

チャイルドシートは後席シートに取り付ける

- チャイルドシートは後席シートに取り付け、走行する前に確実に固定されていることを確認する。
固定方法および取り扱いかたは、チャイルドシートに付属の取扱説明書に従ってください。
- 助手席には、チャイルドシートを後ろ向きに取り付けない。
SRSエアバッグが作動したときに強い衝撃を受け、死亡または重大な傷害に

つながるおそれがあります。やむをえず助手席に取り付けるときは、シートをできるだけ後ろに下げ、必ず前向きに取り付けてください。



- チャイルドシートは使用していないときでもシートにしっかりと固定するか、ラゲッジルーム（荷室）などに収納する。
車室内に放置したままにすると、急ブレーキ時などに思わぬ事故につながるおそれがあります。

お子さまは後席シートに乗せる

- お子さまを助手席に乗せるのは避ける。
お子さまの動作が気になったり、スイッチ、レバー類のいたずらなど安全運転の妨げになるおそれがあります。また、助手席SRSエアバッグの格納部に近づいていると、万一の事故などでSRSエアバッグが作動したときに強い衝撃を受け、重大な傷害につながるおそれがあります。

ドア、ウインドーなどは大人が操作する

- ドアやウインドーなどの開閉は、お子さまには操作させない。
開閉時に手、首、足などを挟んだりして、重大な傷害につながるおそれがあります。
- チャイルドセーフティドアロック（➡P.114）やパワーウインドーロックスイッチ（➡P.133）を使用し、お子さまが操作できないようにしてください。

窓から手や顔を出さない

- お子さまが腕や顔を出さないように注意する。
急ブレーキ時に窓枠などにぶつかったり、車外の障害物に当たったりして、重大な傷害につながるおそれがあります。

車室内にお子さまだけを残さない

- 車から離れるときは、必ずお子さまと一緒に降ろす。
炎天下では車室内が高温になり、生命にかかわるおそれがあり危険です。
- お子さまのいたずらで車の発進、火災など、思わぬ事故につながるおそれがあります。

チャイルドシート

お子さまの年齢や体格にあわせたチャイルドシートを選択し、車両に適切に取り付けてください。

チャイルドシートについて

- チャイルドシートには、乳児用チャイルドシート、チャイルドシート、ジュニアチャイルドシートの3種類があります。お子さまの年齢や体格にあわせて、適切なチャイルドシートをお選びください。
- チャイルドシートの固定方法および取り扱いかたは、チャイルドシートに付属の取扱説明書に従ってください。
- この車はUN R44またはR129の基準に適合したi-Sizeチャイルドシート対応ISO FIX対応取付装置を標準装備しています。

警告

- **助手席には、チャイルドシートを後ろ向きに取り付けない。**
SRSエアバッグが作動したときに強い衝撃を受け、死亡または重大な傷害につながるおそれがあります。やむをえず助手席に取り付けるときは、シートをできるだけ後ろに下げ、必ず前向きに取り付けてください。

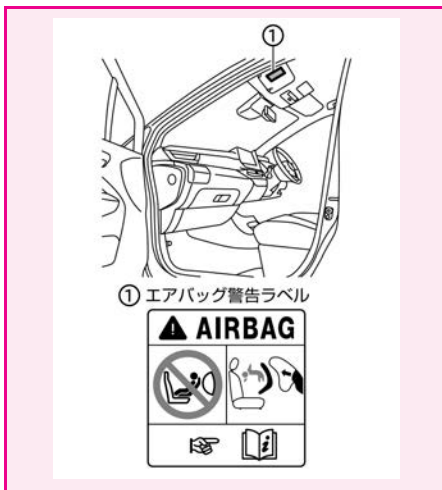

① エアバッグ警告ラベル



知識

- 乳児用チャイルドシート、チャイルドシート、ジュニアチャイルドシートを総称してチャイルドシートと呼んでいます。
- UN R44またはR129はチャイルドシートに関する国際法です。UN R44またはR129の基準に適合した汎用（ユニバーサル）チャイルドシートには、認可マークが貼られています。

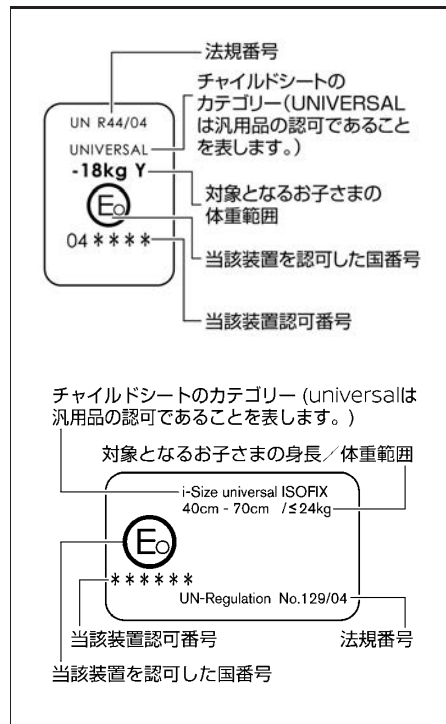

乳児用チャイルドシート

UN R44 基準のグループ0、0+に相当します。

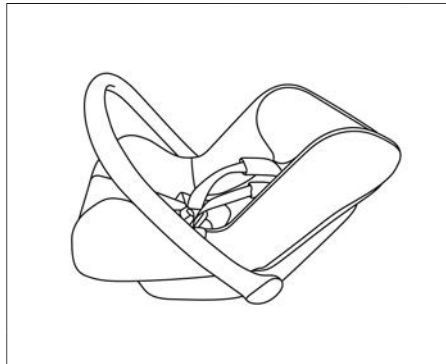

チャイルドシート

UN R44 基準のグループ0+、Iに相当します。



ジュニアチャイルドシート

UN R44 基準のグループII、IIIに相当します。



チャイルドシートの選びかた

この車両には、シートベルトで取り付けるチャイルドシートと、i-SizeおよびISO FIX対応チャイルドシートを取り付けることができます。i-SizeおよびISO FIX対応チャイルドシートは、シートベルトを使わずに固定するため、簡単に取り付けることができます。

■ シートベルト固定タイプのチャイルドシート

シートベルトを使用してチャイルドシートを固定します。

➡ シートベルト固定タイプのチャイルドシートの取り付けかた (P.47)

■ i-SizeおよびISO FIX対応チャイルドシート

後席シートに付属しているi-Sizeチャイルドシート対応ISO FIX対応取付装置で固定します。

➡ i-SizeおよびISO FIX対応チャイルドシートの取り付けかた (P.48)

使用できるチャイルドシートについて

チャイルドシートの取り付け位置により、使用できるチャイルドシートが異なります。

選択の目安

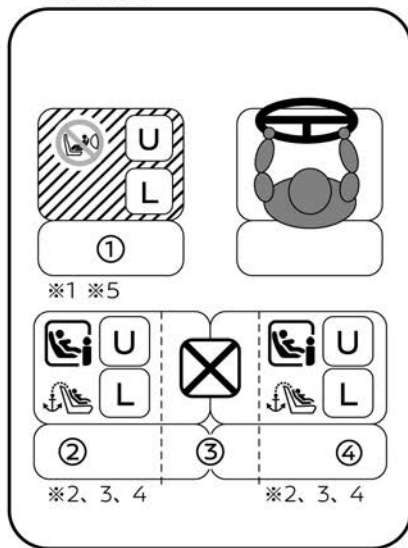

凡例

マーク	説明
	車両のシートベルトで固定するタイプのチャイルドシートに適している
	i-SizeおよびISO FIXチャイルドシートに適している
	トップテザーアンカレッジを装備している座席
	前向きのチャイルドシートのみに適している
	後ろ向きのチャイルドシート取り付け禁止
	チャイルドシートの取り付けに適していない
	添付リストに記載されたチャイルドシートに適している

- ※1：チャイルドシートを装着する際は、背もたれを最も前傾させたロック位置から11ノッチ後傾したロック位置に調整してください
- ※2：前席シートを最後端位置から130mm (13ノッチ) 車両前方へスライドさせてください
- ※3：前の席の背もたれを最も前傾させたロック位置から6ノッチ後傾したロック位置に調整してください
- ※4：チャイルドシートを装着する際は、背もたれを手前の位置に調整してください
- ※5：背もたれをダイヤルで調節するタイプのシートには、チャイルドシートを取り付けることはできません

幼児拘束装置メーカーに関する詳細情報

シート位置番号	①		②	③	④
	NISMO 仕様車 以外	NISMO 仕様車			
汎用ベルト式に適する着席位置 (○/X)	○	X	○	X	○
i-Size着席位置 (○/X)	X	X	○	X	○
横向き固定具に適する着席位置 (L1/L2)	-	X	-	-	-
適する最大の後ろ向き固定具 (R1/R2/ R2X/R3)	-	X	R3	-	R3
適する最大の前向き固定具 (F2/F2X/ F3)	-	X	F3	-	F3
適する最大のブースタ固定具 (B2/B3)	-	X	B3	-	B3

知識

- ISO FIX対応のチャイルドシートをすでにお持ちの場合、ご使用前にUN R44またはR129の基準に適合していることを確認してください。詳しくは、チャイルドシートに付属の取扱説明書を参照してください。

お子さまの安全のために

■ 推奨チャイルドシート

日産自動車が推奨するチャイルドシートです。詳しくは日産販売会社にご相談ください。

年齢 (目安)	体重 (目安)	身長 (目安)	ベルト& ISO FIX CRS 質量カ テゴリ	ISO FIX CRS サイズ カテゴ リ	ISO FIX CRS 固定具 カテゴ リ	i-Size	推奨チャイルドシート		座席位置				
							ベルト固定チャ イルドシート	ISO FIX固定チャ イルドシート	①		②	③	④
									NIS- MO 仕様 車以 外	NI- SM- O仕 様車			
			キャ リー コト ト	F	ISO/L1	後向き	-	-	-	-	-	-	
				G	ISO/L2		-	-	-	-	-	-	
0-9ヶ月	<10kg	<70cm	0	E	ISO/R1	前向き& 後向き	-	-	-	-	-	-	
15ヶ月	<13kg	<85cm	0+	E	ISO/R1	前向き& 後向き	-	-	-	-	-	-	
				E	ISO/R1		-	-	-	-	-		
				D	ISO/R2		-	ISO FIX対応ベ ビーシート (後向き)	X	X	○	X	○
				-	ISO/ R2X		-	-	-	-	-	-	-
				C	ISO/R3		-	-	-	-	-	-	-
				-	-		-	ISO FIX対応ベ ビーシート (後向 き)	X	X	○	X	○
				-	-		-	チャイルドセーフ ティシート (後向 き)	X	X	○	X	○
				-	-		-	ISO FIX対応チャ イルドセーフティ シート (後向き)	X	X	○	X	○

☆/★：車両型式、オプションなどで異なる装備

安全なドライブのために

お子さまの安全のために

年齢 (目安)	体重 (目安)	身長 (目安)	ベルト& ISO FIX CRS 質量カ テゴリ	ISO FIX CRS サイズ カテゴ リ	ISO FIX CRS 固定具 カテゴ リ	i-Size	推奨チャイルドシート		座席位置				
							ベルト固定チャ イルドシート	ISO FIX固定チャ イルドシート	①				
									NIS- MO 仕様 車以 外	NI- SM- O仕 様車	②	③	④
9ヶ月-4 歳	9-18kg	70- 100cm	I			前向き& 後向き	ISO FIX対応チャ イルドセーフティ シート (前向き)	-	○	×	○	×	○
							チャイルドセーフ ティシート (前向 き)	-	○	×	○	×	○
							-	-	-	-	-		
							-	-	-	-	-		
							-	-	-	-	-		
							-	ISO FIX対応チャ イルドセーフティ シート (前向き)	×	×	○	×	○
							-	-	-	-	-		
							-	-	-	-	-		
4-12歳	15-36kg	100- 150cm	Ⅱ、Ⅲ	-	-	-	ジュニアセーフ ティシート (前向 き)	-	○※	×	○※	×	○※

※：ヘッドレストを取り外してください。(BOSEパーソナルプラスサウンドシステム付車は除く)

シートベルト固定タイプのチャイルドシートの取り付けかた

1

ヘッドレストを外し（ヘッドレストとチャイルドシートが干渉してチャイルドシートを正しく取り付けられない場合）、チャイルドシートを座席に置きます。

🔄 **ヘッドレストの調節のしかた★** (P.120)

シートベルトをチャイルドシートに通し、タングをバックルに“カチッ”と音がするまで確実に差し込みます。



2

チャイルドシートに付属の取扱説明書に従って固定します。

チャイルドシートを前後左右にゆすり、しっかり固定されていることを確認します。



⚠ 警告

- **チャイルドシートが確実に固定されていることを確認する。**
確実に固定されていないと、急ブレーキや衝突などでチャイルドシートが飛び出し、重大な傷害を受けるおそれがあります。必ずチャイルドシートに付属の取扱説明書に従って取り付けてください。

i-SizeおよびISO FIX対応チャイルドシートの取り付けかた

1

i-Sizeチャイルドシート対応ISO FIXロアアンカレッジは、後席シート左右背もたれのマーク下側にあります。

ヘッドレストを外して（ヘッドレストとチャイルドシートが干渉してチャイルドシートを正しく取り付けられない場合）、チャイルドシートを座席に置き、チャイルドシートに付属の取扱説明書に従ってロアアンカレッジに固定します。

➡ [ヘッドレストの使いかた \(P.123\)](#)



2

テザーアンカレッジは、後席シート背もたれ裏側にあります。

テザーアンカレッジにフックを固定し、テザーベルトを締めます。チャイルドシートを前後左右にゆすり、しっかり固定されていることを確認します。



警告

- i-SizeおよびISO FIX対応チャイルドシートを取り付けるときは、後席シートのヘッドレストを取り外す。（ヘッドレストとチャイルドシートが干渉してチャイルドシートを正しく取り付けられない場合）
- チャイルドシートが確実に固定されていることを確認する。
確実に固定されていないと、急ブレーキや衝突などでチャイルドシートが飛び出し、重大な傷害を受けるおそれがあります。必ずチャイルドシートに付属の取扱説明書に従って取り付けください。
- チャイルドシートを取り付けるときは、アンカレッジ部周辺に異物が無いことやシートベルトなどがかみ込んでいないことを確認する。
チャイルドシートが確実に固定されず、急ブレーキや衝突などでチャイルドシートが飛び出し、重大な傷害を受けるおそれがあります。

知識

- i-Sizeチャイルドシート対応ISO FIX対応取付装置は、ロアアンカレッジとテザーアンカレッジの2種類があります。ロアアンカレッジは後席シート左右背もたれのマーク下側にあり、テザーアンカレッジは背もたれ裏側にあります。



- シートカバーを装着するときは、スリットがあるものを使用してください。

イモビライザー（盗難防止装置）

イモビライザー（盗難防止装置）について

車両の盗難に対する防御性能を高めるために、あらかじめ登録されているキー（インテリジェントキー）以外での始動を禁止するシステムです。

知識

- キー（インテリジェントキー）に登録された信号は、キーごとに異なります。

計器類

各部名称 (クラシック表示)	P.52
各部名称 (エンハンス表示)	P.53
メーター	P.54

警告灯・表示灯

警告灯の表示位置 (クラシック表示)	P.60
警告灯の表示位置 (エンハンス表示)	P.61
警告灯	P.62
表示灯の表示位置 (クラシック表示)	P.64
表示灯の表示位置 (エンハンス表示)	P.65
表示灯	P.66

アドバンスドドライブアシストディスプレイ

アドバンスドドライブアシストディスプレイとは (メインメニュー)	P.67
車両情報画面	P.68
アドバンスドドライブアシストディスプレイとは (ショートカットメニュー)	P.79
各種設定画面	P.84
走行支援機能画面	P.98
その他の表示機能	P.102

メーターの明るさの調節

イルミネーションコントロール	P.105
----------------	-------

各部名称 (クラシック表示)

パワースイッチをONにすると、計器類が表示されます。

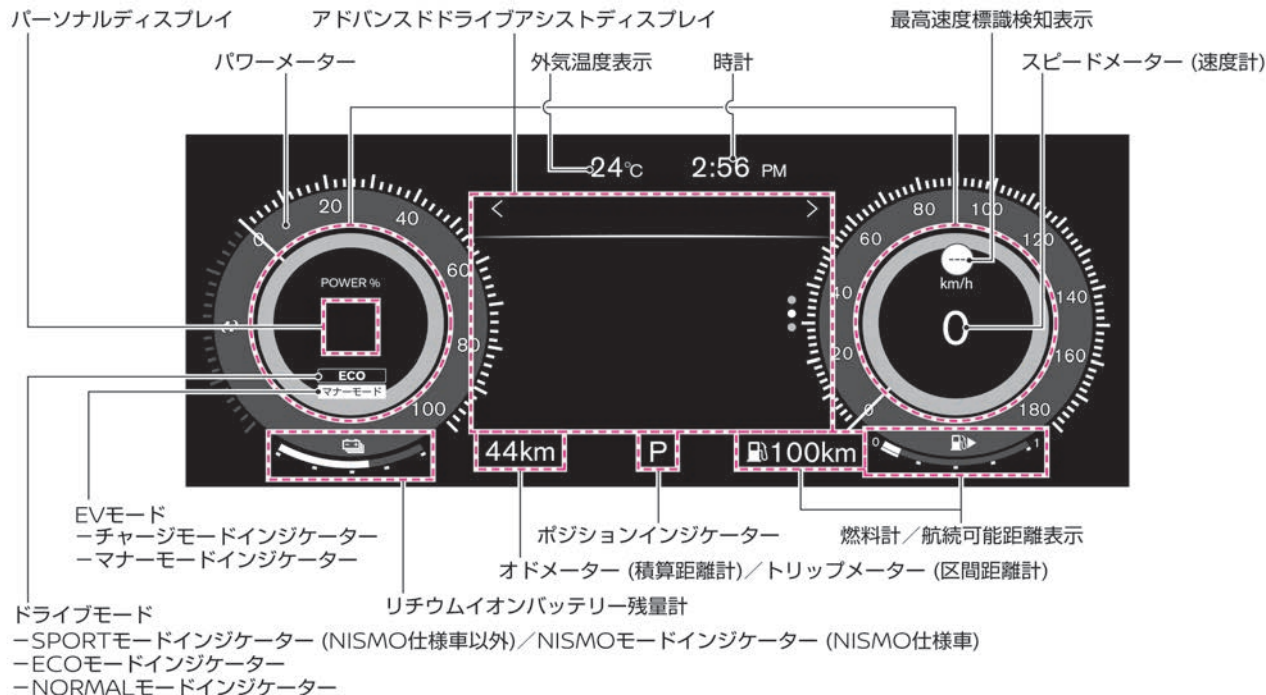

※車種により、ドライブモードとEVモードの表示位置が異なります。

各部名称（エンハンス表示）

パワースイッチをONにすると、計器類が表示されます。

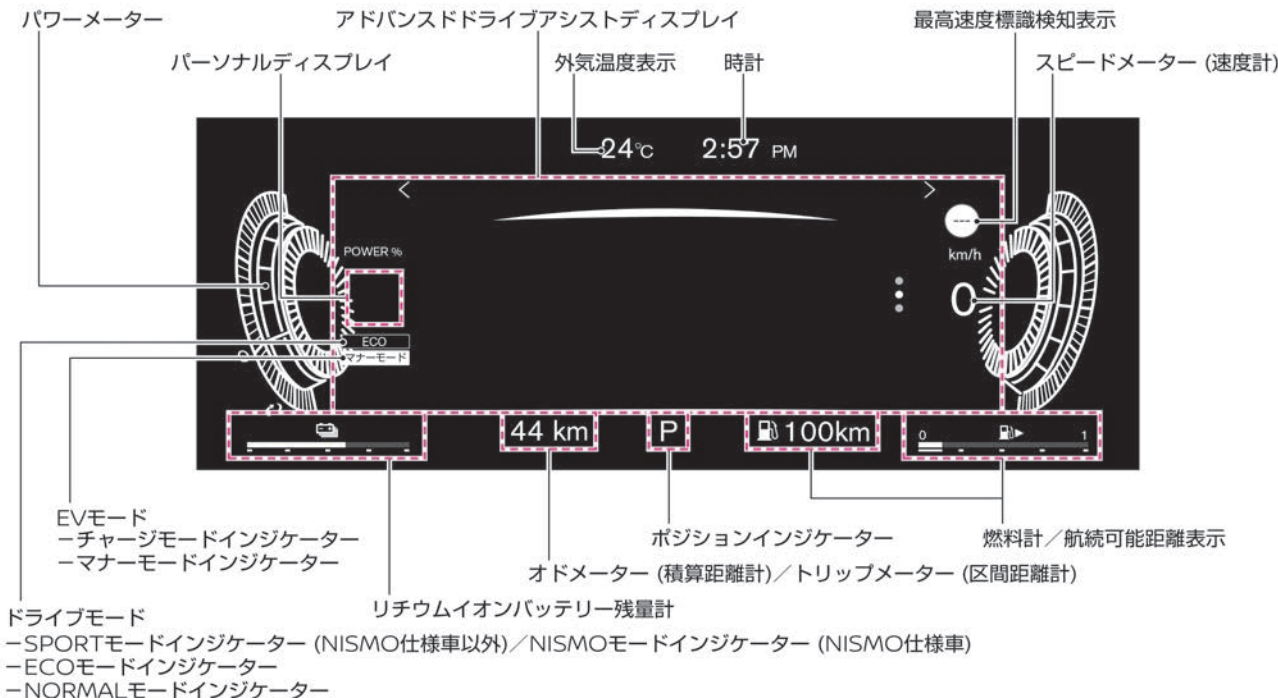

※車種により、ドライブモードとEVモードの表示位置が異なります。

メーター

メーターには、スピードメーター（速度計）、ポジションインジケーターなどがあります。

パワースイッチをONにすると表示します。

スピードメーター（速度計）

走行速度を表示します。

燃料計／航続可能距離表示

燃料計

- 燃料の残量を表示します。
- 燃料タンクの容量は約36ℓです。

航続可能距離表示

- 現在の燃料残量と平均燃費から、走行可能な距離を表示します。
- 燃料残量警告（➡P.337）が点灯した後も燃料を補給しないと「---」と表示します。

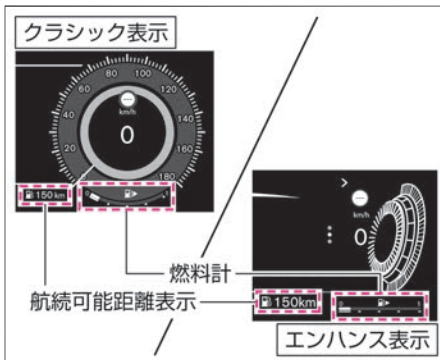

知識

-  の矢印は燃料補給口が車両右側にあることを示しています。
- 坂道やカーブなどでは、タンク内の燃料が移動するため、正しく表示されない場合があります。燃料が少なくなってきたら、早めの給油を心がけてください。
- 10ℓ以下の給油では、航続可能距離が更新されないことがあります。

オドメーター（積算距離計）／トリップメーター（区間距離計）

- トリップ切り替えスイッチ①を押すごとに、オドメーター⇒トリップメーター **A**⇒トリップメーター **B**⇒オドメーターの順に切り替わります。

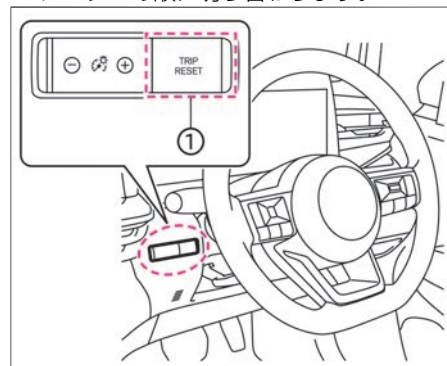

オドメーター（積算距離計）

- 総走行距離をkmで表示します。

トリップメーター（区間距離計）

- リセットしてからの走行距離をkmで表示します。**A**と**B**でそれぞれ使い分けることができます。
- リセットするときは0にしたいほうを表示させ、トリップ切り替えスイッチ①を1秒以上押します。

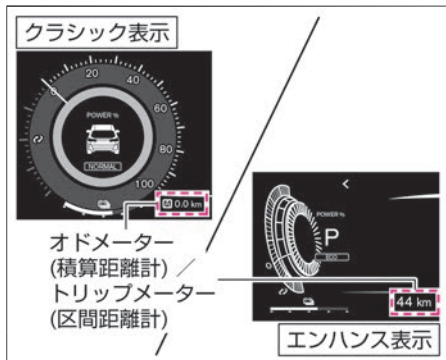

知識

- 12Vバッテリーを外したときは、トリップメーターのAとBの記憶が消去され0に戻ります。

パワーメーター

走行中の出力（加速力）と回生量（電力の回収量）を表示します。

- 一定の速度で走行しているときや加速しているときは、ゲージ①が中立位置より右側Aに表示されます。
- 急加速など、より多くの電力を消費しているときほど、ゲージ①が右側Aに増えていきます。
- 電力を回収しているときは、ゲージ①が中立位置から左側Bに増えます。ゲージ①が左側Bに増えると、多くの電力を回収していることを表します。

☆/★：車両型式、オプションなどで異なる装備

クラシック表示

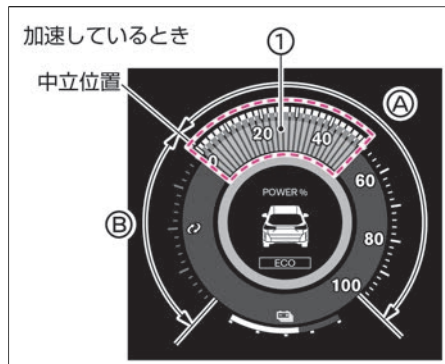

電力を回収しているとき

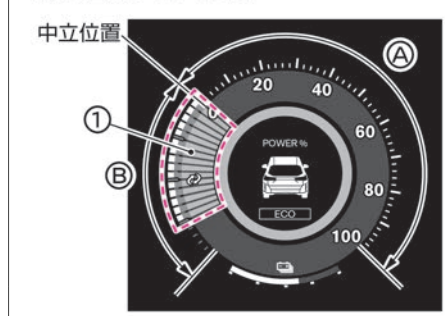

エンハンス表示

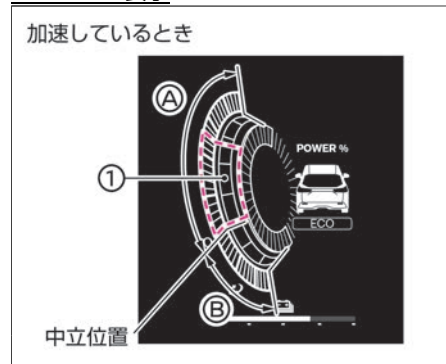

電力を回収しているとき

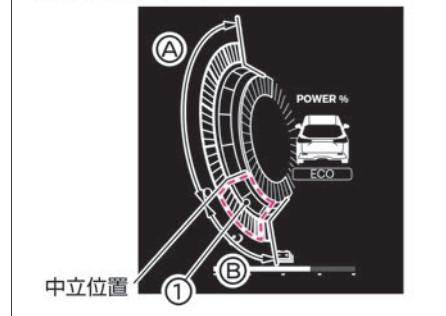

知識

- アドバンスドドライブアシストディスプレイで「設定 ⚙️」⇒「パーソナルディスプレイ」⇒「ストップランプ」を選択すると、パワーメーター内に車両を表示することができます。

知識

設定の詳細については、パーソナルディスプレイをお読みください。

➡ パーソナルディスプレイ (P.88)

ポジションインジケータ

- シフトポジションを表示します。

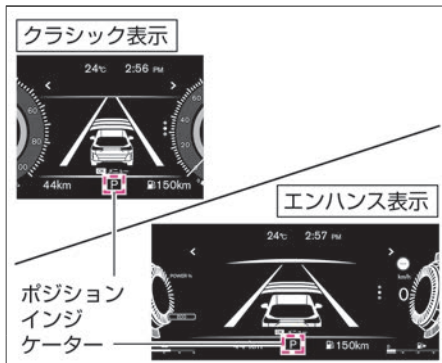

アドバイス

- セレクトレバーを中央の位置以外で保持し続けしないでください。ポジションがずれたまま走行を続けると、故障の原因となります。なお、適正な位置からずれていると、ポジションインジケータが点滅します。
- パーソナルディスプレイでシフトポジションを選択しているときは、

パーソナルディスプレイ側にポジションインジケータが表示されません。

➡ パーソナルディスプレイ (P.58)

SPORTモードインジケータ
(NISMO仕様車以外) / NISMO
モードインジケータ (NISMO仕様車)

- ドライブモードをSPORTモード (NISMO仕様車以外) / NISMOモード (NISMO仕様車) にすると点灯します。

➡ e-Pedal Step (P.182)

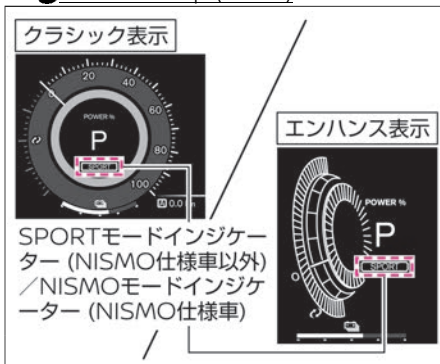

ECOモードインジケータ

- ドライブモードをECOモードにすると点灯します。

➡ e-Pedal Step (P.182)

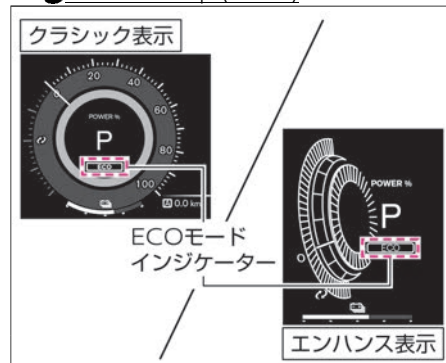

NORMALモードインジケータ

- ドライブモードをNORMALモードにすると点灯します。

➡ e-Pedal Step (P.182)

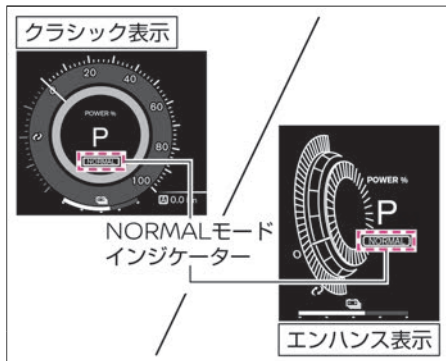

チャージモードインジケータ

- EVモードスイッチで、チャージモードをONにすると点灯します。
- ➡ チャージモード (P.186)

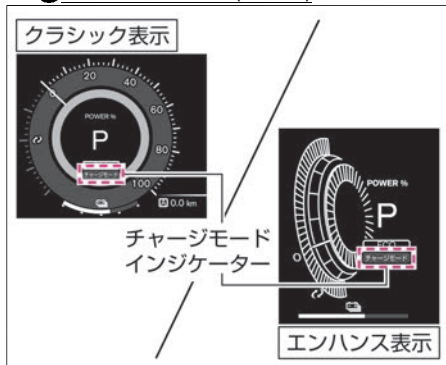

※車種により、ドライブモードとEVモードの表示位置が異なります。

マナーモードインジケータ

- EVモードスイッチで、マナーモードをONにすると点灯します。
- ➡ マナーモード (P.187)

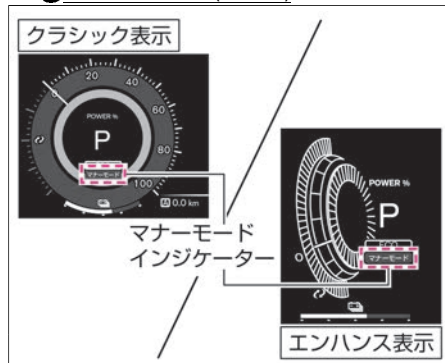

※車種により、ドライブモードとEVモードの表示位置が異なります。

時計

- 時刻を表示します。(➡P.52) (➡P.53)
- メーカーオプションナビゲーションシステム装着車は、ナビゲーションシステムの時計と連動しており、時刻は自動的に調整されます。
- アドバンスドドライブアシストディスプレイ

レイで「設定 ⚙️」⇒「時計」⇒「時計設定」を選択すると、時刻の調整が行えます。

設定の詳細については、時計をお読みください。

➡ 画面の切り替えかた (メインメニュー) (P.67)

➡ 時計 (P.90)

知識

- メーカーオプションナビゲーションシステム非装着車の時計は、12Vバッテリーを外すと記憶が消去されます。12Vバッテリーを接続後、正しい時刻に調整してください。メーカーオプションナビゲーションシステム装着車の時計は、12Vバッテリーを接続後しばらく走行すると、自動的に調整されます。
- 時刻の表示は、12時間表示または24時間表示を選択できます。

外気温度表示

- 外気温を表示します。(➡P.52) (➡P.53)

知識

- 外気温センサー取付部の温度を表示するため、実際の外気温とは異なることがあります。

最高速度標識検知表示

- フロントガラス上部にあるマルチセンシングフロントカメラにより最高速度標識を検知し、アドバンスドドライブアシストディスプレイに表示します。
- アドバンスドドライブアシストディスプレイで「設定 ⚙️」⇒「運転支援」⇒「速度標識表示」を選択すると、機能のON・OFFを切り替えることができます。設定の詳細については、画面の切り替えかた(➡️P.67)、運転支援(➡️P.84)をお読みください。

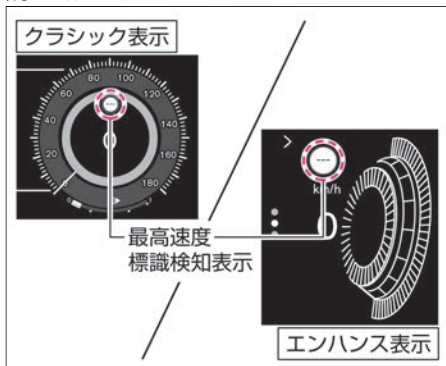

パーソナルディスプレイ

- パーソナルディスプレイで設定した項目を表示します。
- ➡️ パーソナルディスプレイ (P.88)

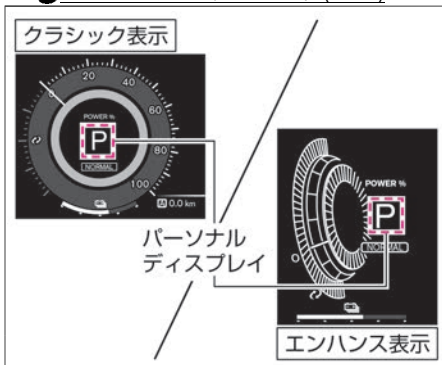

リチウムイオンバッテリー残量計



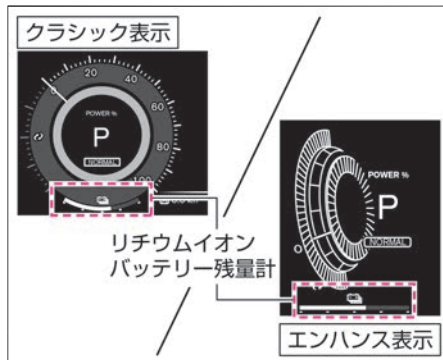





- 現在のリチウムイオンバッテリーの残量をゲージで表示します。
- リチウムイオンバッテリーの残量が低下すると、黄色く点灯します。



知識

- リチウムイオンバッテリーの温度によって、リチウムイオンバッテリー残量が増減することがあります。

アドバンスドドライブアシストディスプレイ

- アドバンスドドライブアシストディスプレイで、様々な機能の作動状態を表示したり、設定したりすることができます。
 - － ホーム 
 - － エコグループ 
 - － エネルギーモニター 
 - － ナビゲーション情報  ☆
 - － オーディオ情報  ☆
 - － 走行支援グループ 
 - － 警告 
 - － 設定 
 - － 走行支援機能画面
 - － その他の表示機能

アドバンスドドライブアシストディスプレイについては、[\(P.67\)](#)をお読みください。

クラシック表示

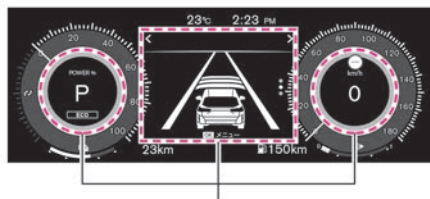

アドバンスドドライブアシストディスプレイ

エンハンス表示

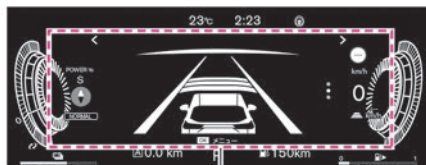

アドバンスドドライブアシストディスプレイ

警告灯の表示位置 (クラシック表示)

次のイラストは、説明のためすべての警告灯を表示しています。通常は警告すべき事象がおこったときに、該当の警告灯のみ点灯または点滅します。

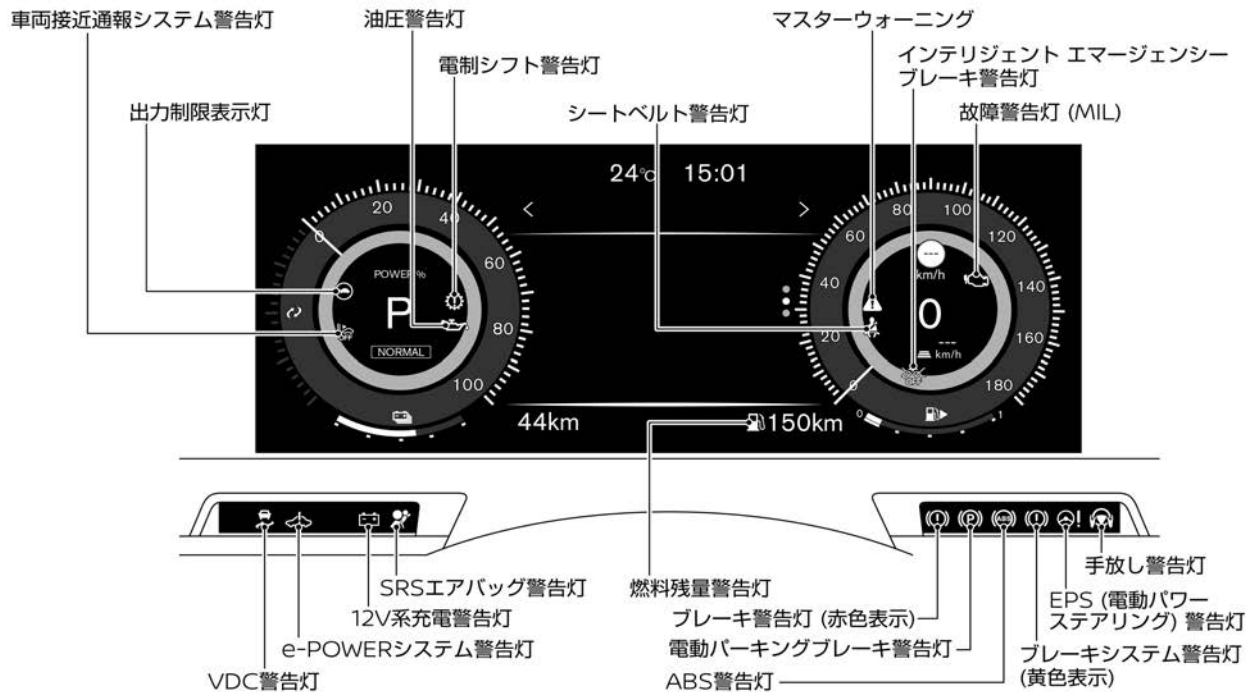





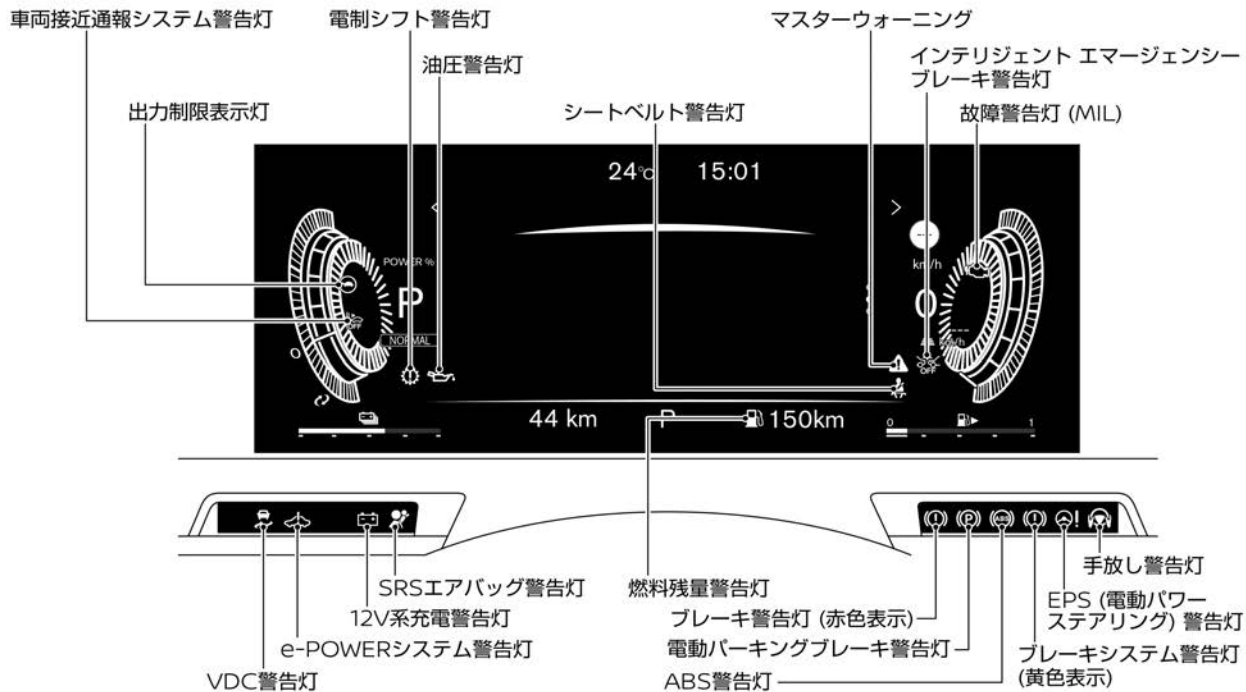





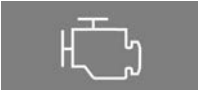



警告灯の表示位置（エンハンス表示）

次のイラストは、説明のためすべての警告灯を表示しています。通常は警告すべき事象がおこったときに、該当の警告灯のみ点灯または点滅します。



メーターの見た

警告灯

警告灯	名称	警告灯	名称
	油圧警告灯 (➡P.324)		故障警告灯 (MIL) (➡P.325)
	12V系充電警告灯 (➡P.325)		ABS警告灯 (➡P.325)
	電動パーキングブレーキ警告灯 (➡P.326)		ブレーキ警告灯 (赤色表示) (➡P.326)
	ブレーキシステム警告灯 (黄色表示) (➡P.326)		SRSエアバッグ警告灯 (➡P.327)
	シートベルト警告灯 (➡P.327)		燃料残量警告灯 (➡P.328)
	VDC警告灯 (➡P.328)		e-POWERシステム警告灯 (➡P.328)
	出力制限表示灯 (➡P.329)		電制シフト警告灯 (➡P.329)
	インテリジェント エマージェンシーブレーキ警告灯 (➡P.330)		EPS (電動パワーステアリング) 警告灯 (➡P.331)

警告灯・表示灯

警告灯	名称	警告灯	名称
	車両接近通報システム警告灯 (➡P.331)		マスターウォーニング (➡P.331)
	手放し警告灯★ (➡P.332)		

表示灯の表示位置 (クラシック表示)

次のイラストは、説明のためすべての表示灯を表示しています。通常は事象がおこったときに、該当の表示灯のみ点灯または点滅します。

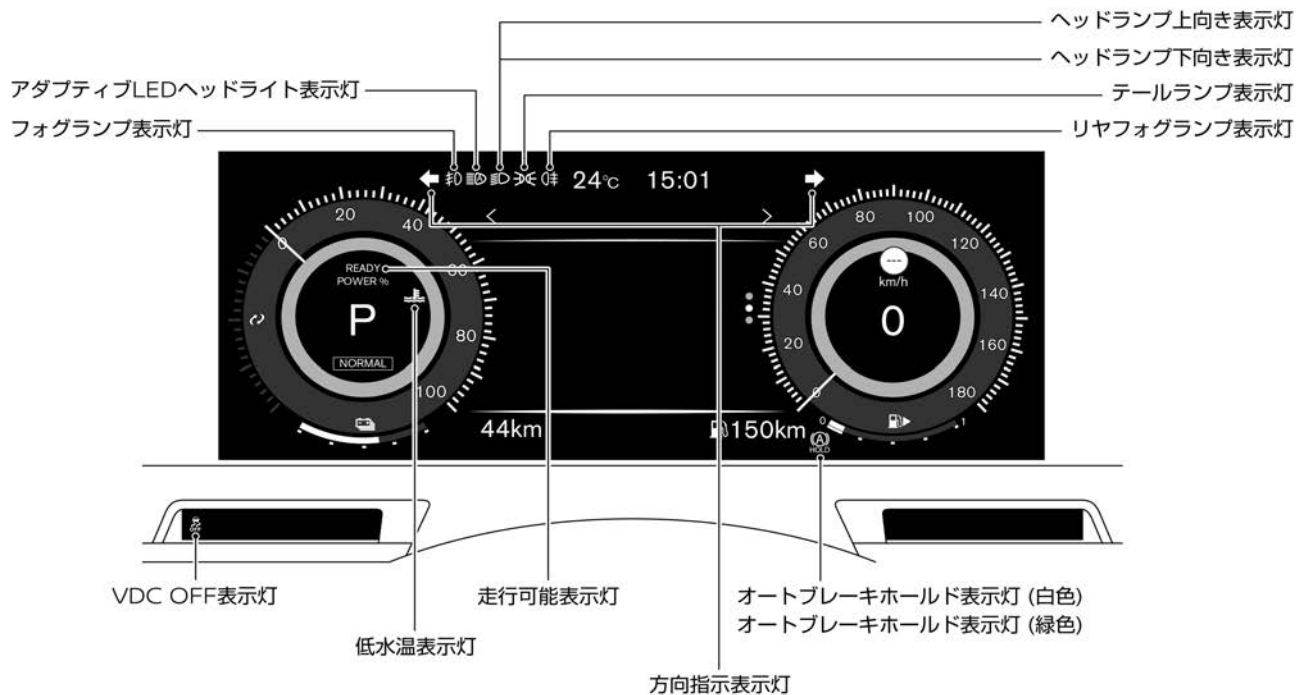

表示灯の表示位置（エンハンス表示）

次のイラストは、説明のためすべての表示灯を表示しています。通常は事象がおこったときに、該当の表示灯のみ点灯または点滅します。

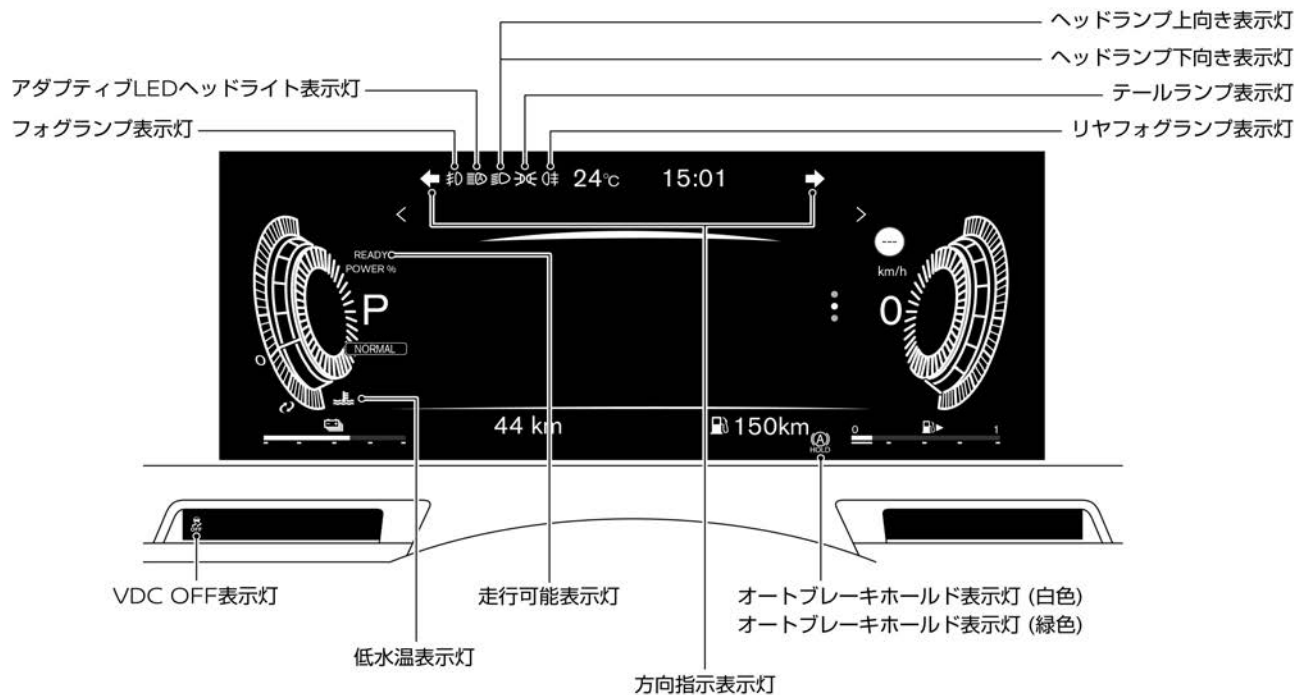

表示灯

表示灯	名称	表示灯	名称
	方向指示表示灯 (➡P.332)		ヘッドランプ上向き表示灯 (➡P.332)
	ヘッドランプ下向き表示灯 (➡P.332)		テールランプ表示灯 (➡P.333)
	フォグランプ表示灯 (➡P.333)		リヤフォグランプ表示灯★ (➡P.333)
	アダプティブLEDヘッドライト表示灯 (➡P.333)		VDC OFF表示灯 (➡P.333)
	オートブレーキホールド表示灯 (白色) (➡P.333)		オートブレーキホールド表示灯 (緑色) (➡P.333)
	低水温表示灯 (➡P.334)		走行可能表示灯 (➡P.334)

アドバンスドライブアシストディスプレイ

アドバンスドライブアシストディスプレイとは（メインメニュー）

アドバンスドライブアシストディスプレイで、様々な機能の作動状態を表示したり、設定したりすることができます。パワースイッチがONのとき、ハンドル左側にある ◀ スイッチを押すと、ホーム 🏠、エコグループ 🚗、エネルギーモニター 🚗、ナビゲーション情報 📍、オーディオ情報 🎵、走行支援グループ 🚗、警告 ⚠、設定 ⚙ の順で表示項目が切り替わります。

画面の切り替えかた（メインメニュー）

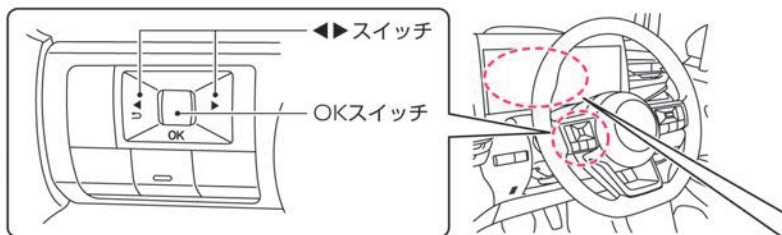

- ・車種により表示できる項目が異なります。
- ・メーター表示はクラシック表示とエンハンス表示の2種類あります。イラストはクラシック表示になります。

ホーム ※1※2	エコグループ ※1※2	エネルギー モニター※1	ナビゲーション 情報※1※2	オーディオ 情報※1	走行支援 グループ※1※2	警告	設定 ※2
<ul style="list-style-type: none"> ・ホーム表示なし 	<ul style="list-style-type: none"> ・ドライブコンピュータ ・平均燃費/エコインジケータ/エコペダルガイド ・燃費履歴 	<ul style="list-style-type: none"> ・エネルギーモニター 	<ul style="list-style-type: none"> ・ナビゲーション ・マップ表示 ・コンパス表示 	<ul style="list-style-type: none"> ・オーディオ 	<ul style="list-style-type: none"> ・運転支援 ・クルーズ (CRUISE) ・速度標識 	<p>警告が発生している場合表示されます。</p>	<ul style="list-style-type: none"> ・VDC設定 ・運転支援 ・パーソナルディスプレイ ・エコ ・時計 ・車両設定 ・メンテナンス ・画面カスタマイズ ・単位/言語 ・工場出荷設定



※1 「メインメニュー選択」で選択した項目を表示します。 ※2 OKスイッチを回すと項目を選択します。



アドバンスドドライブアシストディスプレイ

車両情報画面

様々な車両情報を表示したり、各種設定をしたりすることができます。

ホーム

パワースイッチがONのとき、ステアリングスイッチの  スイッチでホーム  を選択し、**OK** スイッチを回すと項目が切り替わります。ステアリングスイッチの使いかたは (➡P.67) をお読みください。
アドバンスドドライブアシストディスプレイで「設定  」⇒「画面カスタマイズ」⇒「メインメニュー選択」で選択していると表示します。

画面表示	項目	概要	詳細説明
	ホーム★	<ul style="list-style-type: none">● 次の情報を表示します。<ul style="list-style-type: none">－ オーディオ情報－ ナビゲーションシステム情報	 知識 <ul style="list-style-type: none">● オーディオやナビゲーションシステムの使用状況によって、表示される項目は変わります。
-	表示なし	<ul style="list-style-type: none">● アドバンスドドライブアシストディスプレイにも表示されません。	-

アドバンスドライバアシストディスプレイ

エコグループ





パワースイッチがONのとき、ステアリングスイッチの ◀▶ スイッチで、エコグループ  を選択し、**OK** スイッチを回すと項目が切り替わります。ステアリングスイッチの使いかたは (➡P.67) をお読みください。

アドバンスドライバアシストディスプレイで「設定  」⇒「画面カスタマイズ」⇒「メインメニュー選択」で選択していると表示します。

画面表示	項目	概要	詳細説明
	ドライブコンピュータ	<ul style="list-style-type: none">● ドライブコンピュータを表示します。ステアリングスイッチの OK スイッチを押すとドライブ情報1、ドライブ情報2、給油後走行情報の順で画面が切り替わります。ドライブ情報1、ドライブ情報2をリセットするときは、リセットしたい画面を表示中にステアリングスイッチの OK スイッチを長押しします。その後「リセット」メニューからリセットする項目を選択し、再度ステアリングスイッチの OK スイッチを押します。リセット画面が表示されるので、「はい」を選択し、再度ステアリングスイッチの OK スイッチを押すとリセットされます。画面の切り替えかたについては (➡P.67) をお読みください。給油後走行情報は、給油するたびにリセットされます。	<div data-bbox="1129 314 1214 340" style="border: 1px solid black; padding: 2px;">知識</div> <ul style="list-style-type: none">● ドライブコンピュータの項目<ul style="list-style-type: none">－ 平均燃費－ 平均車速－ 走行距離－ 走行時間● ドライブコンピュータの平均燃費をリセットすると、「平均燃費／エコインジケータ／エコペダルガイド」の平均燃費も連動してリセットされます。

メーターの見た

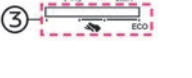
アドバンスドライバアシストディスプレイ

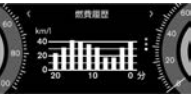
画面表示	項目	概要	詳細説明
 <p>①</p>  <p>②</p>  <p>③</p>	<p>平均燃費／エコインジケータ／エコペダルガイド</p>	<ul style="list-style-type: none"> ● ドライブモードがECOモードのときに表示します。 ● ①リセットしてからの平均燃費を表示します。ステアリングスイッチの OK スイッチを押すとドライブ情報1、ドライブ情報2、給油後走行情報の順で画面が切り替わります。ドライブ情報1、ドライブ情報2の平均燃費をリセットするときは、リセットしたい画面を表示中にステアリングスイッチの OK スイッチを長押しします。リセット画面が表示されるので、「はい」を選択し、再度ステアリングスイッチの OK スイッチを押すとリセットされます。画面の切り替えかたについては (➡P.67) をお読みください。給油後走行情報は、給油するたびにリセットされます。 ● ②アドバンスドライバアシストディスプレイで「設定 ⚙️」⇒「エコ」⇒「エコ情報設定」⇒「エコインジケータ」の設定をONにしているとき、アクセルペダル操作に応じてエコインジケータが3段階で点灯します。 ● ③走行しているとき、アクセルペダルの踏み加減を表示します。 	<p> 知識</p> <ul style="list-style-type: none"> ● 平均燃費は、12Vバッテリー交換後やリセット後は、「---」と表示します。 ● 平均燃費は約30秒ごとに更新されます。 ● 詳細については、(➡P.71) をお読みください。 ● 平均燃費をリセットすると、「ドライブコンピュータ」の平均燃費も連動してリセットされます。
	<p>燃費履歴</p>	<ul style="list-style-type: none"> ● 2分ごとの平均燃費を、最大30分前まで棒グラフで表示します。 ● クラシック表示は20分、エンハンス表示は30分で表示されます。 	<p>-</p>

アドバンスドドライブアシストディスプレイ

■ エコインジケータ

- アドバンスドドライブアシストディスプレイでエコペダルガイドを表示して走行しているとき、アクセルペダル操作に応じてエコインジケータ①が3段階で点灯します。
- エコドライブをするほど、点灯範囲が大きくなります。

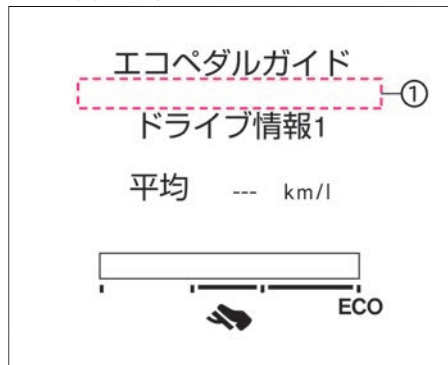

知識

- アドバンスドドライブアシストディスプレイで、「設定 ⚙️」⇒「エコ」⇒「エコ情報設定」⇒「エコインジケータ」を選択すると、エコインジケータのON・OFFを切り替えられます。
➡️ **エコ (P.89)**
- シフトポジションが**R**のときは、点灯しません。

■ エコペダルガイド

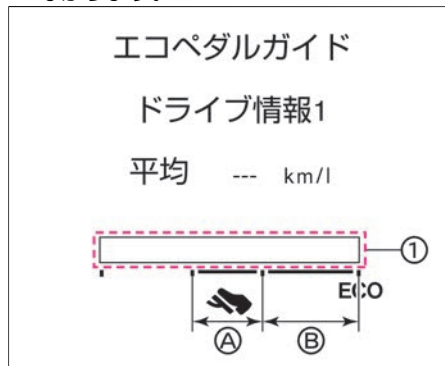

- アドバンスドドライブアシストディスプレイでエコペダルガイドを表示して走行しているとき、アクセルペダルの踏み加減を①に表示します。
- アクセルペダルの踏み加減をエコ運転領域(A)に入るように調整することで、燃費向上につながります。アクセルペダルの踏み加減を(B)の範囲内に調整することでさらなる燃費向上につながります。



知識

- シフトポジションが**R**のときは、表示しません。

エネルギーモニター

パワースイッチがONのとき、ステアリングスイッチの  スイッチで、エネルギーモニター  を選択します。ステアリングスイッチの使いかたは (P.67) をお読みください。

アドバンスドドライブアシストディスプレイで「設定  」⇒「画面カスタマイズ」⇒「メインメニュー選択」で選択していると表示します。

- エンジン、リチウムイオンバッテリーおよびタイヤ間のエネルギーの流れを表示します。
- 画面は実際の表示とは異なる場合があります。

クラシック表示

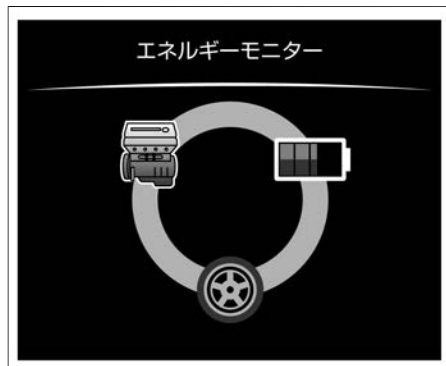

エンハンス表示



知識

- エンジンからの矢印は、エンジンで発電したエネルギーが流れている状態を示すものです。
- e-POWERシステムでは、発電しなくてもエンジンが作動することがあります。発電していないときは矢印は表示されません。
- ブレーキランプが点灯しているときは、メーター内のブレーキランプも点灯します。(エンハンス表示のみ)

アドバンスドライバアシストディスプレイ

エネルギーモニター (2WD車)



・リチウムイオンバッテリーに蓄えられたエネルギーを使って走行している状態



・回生ブレーキを使ってリチウムイオンバッテリーを充電している状態



・エンジンと回生ブレーキ、両方のエネルギーで充電している状態



・エンジンで発電したエネルギーで、走行と充電の両方している状態
 ・エンジンで発電したエネルギーとリチウムイオンバッテリーに蓄えられたエネルギー、両方を使って走行している状態
 ・エンジンで発電したエネルギーを使って走行している状態



・エンジンで発電したエネルギーで、リチウムイオンバッテリーを充電している状態



・エネルギーの流れがない状態

エンジン表示色



灰色：エンジン停止状態
 ・エンジンが停止しているときは、灰色で表示します。
橙色：エンジン回転状態
 ・エンジンが回転しているときは、橙色で表示します。

バッテリー表示色



青色：バッテリー残量が通常状態
 ・バッテリー残量を表示します。
黄色：バッテリー残量が低下状態
 ・バッテリー残量が低下すると、青色から黄色に表示色が変わります。(バッテリー残量が少ないときは、通常よりも駆動出力が低下することがあります。)

アドバンスドライバアシストディスプレイ

エネルギーモニター (4WD車)

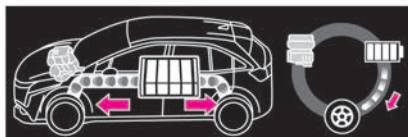

- ・リチウムイオンバッテリーに蓄えられたエネルギーを使って走行している状態
- ・2WD状態のときは、リア側のエネルギーの流れは表示されません。



- ・回生ブレーキを使ってリチウムイオンバッテリーを充電している状態
- ・2WD状態のときは、リア側のエネルギーの流れは表示されません。



- ・エンジンと回生ブレーキ、両方のエネルギーで充電している状態
- ・2WD状態のときは、リア側のエネルギーの流れは表示されません。



- ・エンジンで発電したエネルギーで、走行と充電の両方をしている状態
- ・エンジンで発電したエネルギーとリチウムイオンバッテリーに蓄えられたエネルギー、両方を使って走行している状態
- ・エンジンで発電したエネルギーを使って走行している状態
- ・2WD状態のときは、リア側のエネルギーの流れは表示されません。



- ・エンジンで発電したエネルギーで、リチウムイオンバッテリーを充電している状態



- ・エネルギーの流れがない状態

エンジン表示色



- 灰色**：エンジン停止状態
- ・エンジンが停止しているときは、灰色で表示します。
- 橙色**：エンジン回転状態
- ・エンジンが回転しているときは、橙色で表示します。





バッテリー表示色





- 青色**：バッテリー残量が通常状態
- ・バッテリー残量を表示します。
- 黄色**：バッテリー残量が低下状態
- ・バッテリー残量が低下すると、青色から黄色に表示色が変わります。(バッテリー残量が少ないときは、通常よりも駆動出力が低下することがあります。)

アドバンスドライバアシストディスプレイ

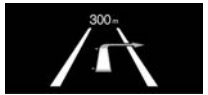

ナビゲーション情報 ☆

パワースイッチがONのとき、ステアリングスイッチの  スイッチで、ナビゲーション情報  を選択し、**OK** スイッチを回すと項目が切り替わります。ステアリングスイッチの使いかたは ( P.67) をお読みください。
アドバンスドライバアシストディスプレイで「設定  」⇒「画面カスタマイズ」⇒「メインメニュー選択」で選択していると表示します。

画面表示	項目	概要	詳細説明
	ナビゲーション	<ul style="list-style-type: none"> ● メーカーオプションのナビゲーションシステムで目的地を設定していると、ナビゲーションシステムと連動し、次の右左折点までの距離などを表示します。 ● 目的地を設定していないときは、表示されません。 ● エンハンス表示のときは、表示されません。 	<ul style="list-style-type: none"> ● メーカーオプションのナビゲーションシステムの取り扱いについては、別冊のナビゲーションシステム取扱説明書をお読みください。
	マップ表示	<ul style="list-style-type: none"> ● メーカーオプションのナビゲーションシステムで目的地を設定していると、ナビゲーションシステムと連動し、ルートガイドを表示します。 ● 目的地を設定していないときは、表示されません。 	
	コンパス表示	<ul style="list-style-type: none"> ● コンパス（車両の進行方位）を表示します。 	-

メーターの見た



オーディオ情報 ★

パワースイッチがONのとき、ステアリングスイッチの  スイッチで、オーディオ情報  を選択します。ステアリングスイッチの使いかたは (➡P.67) をお読みください。

アドバンスドライブアシストディスプレイで「設定  」⇒「画面カスタマイズ」⇒「メインメニュー選択」で選択していると表示します。

画面表示	項目	概要	詳細説明
	オーディオ	<ul style="list-style-type: none"> ● 現在使用中のオーディオ情報を表示します。 ● この画面を表示中に、ステアリングスイッチの OK スイッチを押すと、オーディオの種類を切り替えることができます。 	<ul style="list-style-type: none"> ● オーディオの取り扱いについては、別冊のナビゲーションシステム取扱説明書をお読みください。





走行支援グループ

パワースイッチがONのとき、ステアリングスイッチの  スイッチで、走行支援グループ  を選択し、**OK** スイッチを回すと項目が切り替わります。ステアリングスイッチの使いかたは (➡P.67) をお読みください。

アドバンスドライブアシストディスプレイで「設定  」⇒「画面カスタマイズ」⇒「メインメニュー選択」で選択していると表示します。

画面表示	項目	概要	詳細説明
	運転支援	<ul style="list-style-type: none"> ● 走行支援システムのON・OFF状態を表示します。 ● この画面を表示中に、ステアリングスイッチの OK スイッチを押すと、走行支援システムのメニュー画面を表示し、各システムのON・OFFを設定できます。詳しくは運転支援 (➡P.84) の中の該当項目をお読みください。 	<ul style="list-style-type: none"> ● 詳しくは、各走行支援システムの説明をお読みください。 <ul style="list-style-type: none"> ➡ LDW (車線逸脱警報) / インテリジェント LI (車線逸脱防止支援システム) (P.247) ➡ インテリジェント エマージェンシーブレーキ (P.222) ➡ BSW (後側方車両検知警報) / インテリジェント BSI (後側方衝突防止支援システム) (P.238)

アドバンスドライバアシストディスプレイ

画面表示	項目	概要	詳細説明
	クルーズ (CRUISE) ☆	<ul style="list-style-type: none"> ● プロパイロット (ナビリンク機能付) の作動状態を表示します。 ● ステアリングスイッチのプロパイロット (ナビリンク機能付) スイッチ  を押すと、運転支援画面を表示してから数秒後にクルーズ画面に切り替わります。 ● この画面を表示中に、ステアリングスイッチの  スイッチを押すと、プロパイロット (ナビリンク機能付) のメニュー画面を表示し、ハンドル支援のON・OFFを設定できます。詳しくは運転支援 (➡P.84) の中の該当項目をお読みください。 	<ul style="list-style-type: none"> ● プロパイロット (ナビリンク機能付) については、(➡P.196) をお読みください。 <div data-bbox="1062 221 1158 249" style="border: 1px solid black; padding: 2px;">  知識 </div> <ul style="list-style-type: none"> ● ブレーキランプが点灯しているときは、メーター内のブレーキランプも点灯しません。 ● ハンドル支援スイッチでもハンドル支援のON・OFFを切り替えることができます。 ● <u>➡プロパイロット (ナビリンク機能付) ☆ (P.196)</u>
	速度標識	<ul style="list-style-type: none"> ● 最高速度標識の検知状態を表示します。 	<ul style="list-style-type: none"> ● 最高速度標識検知については、(➡P.262) をお読みください。

警告 ⚠

警告について

- 異常を検知するとマスターウォーニングが点灯し、アドバンスドドライブアシストディスプレイに警告を表示します。警告を一時的に消すときは、**OK** スイッチを押します。
- 警告が表示されたときは、すみやかに適切な処置をしてください。放置すると故障や思わぬ事故につながるおそれがあります。

確認のしかた

異常を検知している場合、パワースイッチがONのときにステアリングスイッチの ◀▶ スイッチで警告 ⚠ を選択すると、異常を検知している警告が確認できます。

警告メッセージの表示画面については、(➡ P.334) をお読みください。



ステアリングスイッチの使いかたは (➡ 画面の切り替えかた (メインメニュー) (P.67)) をお読みください。

アドバンスドドライブアシストディスプレイ

アドバンスドドライブアシストディスプレイとは（ショートカットメニュー）

パワースイッチがONのとき、ハンドル左側にあるショートカットメニュースイッチ  を押すと、よく使用する設定項目画面をすばやく表示することができます。メーター画面モード変更、オーディオ*、運転支援、パーソナルディスプレイのいずれかの表示項目を選択できます。

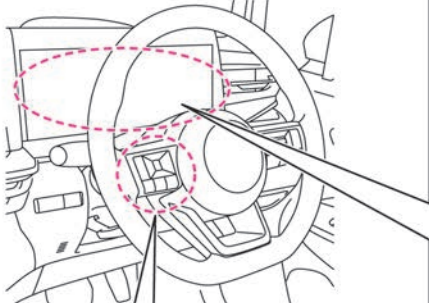
画面の切り替えかた（ショートカットメニュー）

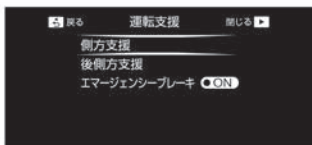
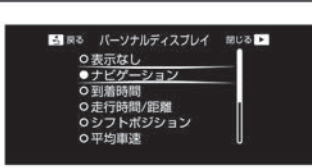
メーター画面 モード変更	クラシック表示 エンハンス表示
オーディオ	AM FM 交通情報 TV1 TV2 iPod USB Bluetoothオーディオ HDMI Apple CarPlay Android Auto
運転支援	側方支援 後側方支援 エマージェンシーブレーキ ON
パーソナル ディスプレイ	表示なし ナビゲーション 到着時間 走行時間/距離 シフトポジション 平均車速 ストップランプ

・車種により表示できる項目が異なります。

メーターの見た

アドバンスドドライブアシストディスプレイ

メーター画面モード変更

- パワースイッチがONのとき、ステアリングスイッチの **MODE** スイッチでメーター画面モード変更を選択し、**OK** スイッチを押すと表示画面が切り替わります。なおメーター表示は、クラシック表示とエンハンス表示の2種類あります。ステアリングスイッチの使いかたは (P.79) をお読みください。

クラシック表示

- 左側にパワーメーター、右側にスピードメーター（速度計）が大きく表示される画面です。

エンハンス表示

- 左右のアナログメーター表示を縮小し、中央のアドバンスドドライブアシストディスプレイを拡大した画面です。

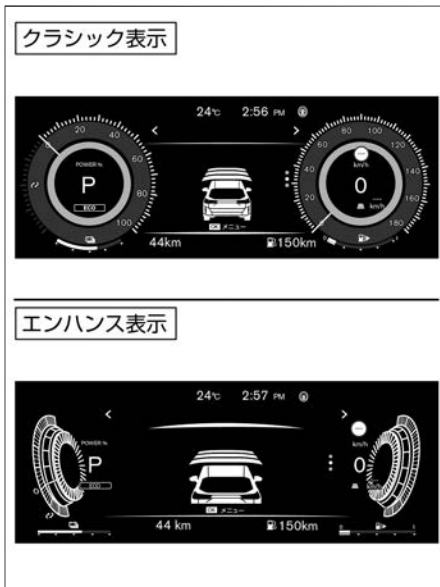

■ ホーム

ホーム画面の表示を、クラシック表示とエンハンス表示のどちらかを選択できます。ホームについては (P.68)、ステアリングスイッチの使いかたは (P.79) をお読みください。

■ エコグループ

エコグループ画面の表示を、クラシック表示とエンハンス表示のどちらかを選択できます。エコグループについては (P.69)、ステアリングスイッチの使いかたは (P.79) をお読みください。

■ エネルギーモニター

エネルギーモニター画面の表示を、クラシック表示とエンハンス表示のどちらかを選択できます。エネルギーモニターについては (P.72)、ステアリングスイッチの使いかたは (P.79) をお読みください。

■ ナビゲーション情報

ナビゲーション情報画面の表示を、クラシック表示とエンハンス表示のどちらかを選択できます。ナビゲーション情報については (P.75)、ステアリングスイッチの使いかたは (P.79) をお読みください。

■ オーディオ情報

オーディオ情報画面の表示を、クラシック表示とエンハンス表示のどちらかを選択できます。オーディオ情報については (P.76)、ステアリングスイッチの使いかたは (P.79) をお読みください。

■ 走行支援グループ

走行支援グループ画面の表示を、クラシック表示とエンハンス表示のどちらかを選択できます。

走行支援グループについては (➡P.76)、ステアリングスイッチの使いかたは (➡P.79) をお読みください。

■ 警告

警告画面の表示を、クラシック表示とエンハンス表示のどちらかを選択できます。



警告については (➡P.78)、ステアリングスイッチの使いかたは (➡P.79) をお読みください。

■ 設定

設定画面の表示を、クラシック表示とエンハンス表示のどちらかを選択できます。



設定については (➡P.84)、ステアリングスイッチの使いかたは (➡P.79) をお読みください。

オーディオ★

ステアリングスイッチの  スイッチでオーディオを選び、  スイッチを回して選択します。  スイッチを押して決定することができます。

項目1	詳細説明
AM	● オーディオの取り扱いについては、別冊のナビゲーションシステム取扱説明書をお読みください。
FM	
交通情報	
TV1	
TV2	
iPod	
USB	
Bluetoothオーディオ	
HDMI	
Apple CarPlay	
Android Auto	



運転支援

ステアリングスイッチの  スイッチで運転支援を選び、  スイッチを回して選択します。  スイッチを押して決定することができます。

項目1	項目2	詳細説明
側方支援	車線逸脱警報	● 設定の詳細については、設定  (各種設定画面) の運転支援をお読みください。 ➡ 運転支援 (P.84)
	車線逸脱防止支援	
後側方支援	後側方車両検知警報	
	後側方衝突防止支援	
エマージェンシーブレーキ		

アドバンスドライバアシストディスプレイ

パーソナルディスプレイ

ステアリングスイッチの  スイッチでパーソナルディスプレイを選び、  スイッチを回して選択します。  スイッチを押して決定することができます。

項目1	項目2	詳細説明
表示なし		<ul style="list-style-type: none">● 設定の詳細については、設定  (各種設定画面) のパーソナルディスプレイをお読みください。➡ パーソナルディスプレイ (P.88)
ナビゲーション★		
到着時間★		
走行時間/距離	ドライブ情報 1	
	ドライブ情報2	
	給油後走行情報	
シフトポジション		
平均車速	ドライブ情報 1	
	ドライブ情報2	
	給油後走行情報	
ストップランプ		

各種設定画面

運転支援システムのON・OFF設定をはじめ、時計の調整やアラームの設定などができます。ステアリングスイッチの使いかたは (➡ P.67) をお読みください。

設定 ⚙ (各種設定画面)

各種設定画面では、次の機能の設定ができます。ステアリングスイッチの ◀ スイッチで設定 ⚙ を選び、 **OK** スイッチを回して選択します。 **OK** スイッチを押して決定することができます。

➡ 設定例1 (画面カスタマイズ) (P.95)

➡ 設定例2 (オイル/オイルフィルター) (P.96)

■ VDC設定

ステアリングスイッチの ◀ スイッチで設定 ⚙ を選び、 **OK** スイッチを回して選択します。 **OK** スイッチを押して決定することができます。

項目	機能
システム	<ul style="list-style-type: none"> ● VDC機能のON・OFFを設定します。 ➡ VDCの停止のしかた (P.190)

■ 運転支援

ステアリングスイッチの ◀ スイッチで設定 ⚙ を選び、 **OK** スイッチを回して選択します。 **OK** スイッチを押して決定することができます。

項目1	項目2	機能
ハンドル支援★		<ul style="list-style-type: none"> ● ハンドル支援のON・OFFを設定します。 ➡ プロパイロット (ナビリンク機能付) ★ (P.196)
側方支援	車線逸脱警報	<ul style="list-style-type: none"> ● LDW (車線逸脱警報) のON・OFFを設定します。 ➡ LDW (車線逸脱警報) / インテリジェント LI (車線逸脱防止支援システム) (P.247)
	車線逸脱防止支援	<ul style="list-style-type: none"> ● インテリジェント LI (車線逸脱防止支援システム) のON・OFFを設定します。 ➡ LDW (車線逸脱警報) / インテリジェント LI (車線逸脱防止支援システム) (P.247)

アドバンスドライバアシストディスプレイ

項目1	項目2	機能
後側方支援	後側方車両検知警報	<ul style="list-style-type: none"> ● BSW（後側方車両検知警報）のON・OFFを設定します。 ➡ BSW（後側方車両検知警報）／インテリジェント BSI（後側方衝突防止支援システム）（P.238）
	後側方衝突防止支援	<ul style="list-style-type: none"> ● インテリジェント BSI（後側方衝突防止支援システム）のON・OFFを設定します。 ➡ BSW（後側方車両検知警報）／インテリジェント BSI（後側方衝突防止支援システム）（P.238）
エマージェンシーブレーキ		<ul style="list-style-type: none"> ● インテリジェント エマージェンシーブレーキ、踏み間違い衝突防止アシスト、インテリジェント FCW（前方衝突予測警報）のON・OFFを設定します。 ➡ インテリジェント エマージェンシーブレーキ（P.222） ➡ 踏み間違い衝突防止アシスト（P.228） ➡ インテリジェント FCW（前方衝突予測警報）（P.252）
速度標識表示		<ul style="list-style-type: none"> ● 最高速度標識検知のON・OFFを設定します。 ➡ 標識検知機能（P.262）
ルート減速支援★		<ul style="list-style-type: none"> ● プロパイロット（ナビリンク機能付）のルート減速支援機能のON・OFFを設定します。 ➡ ルート減速支援機能について（P.205）
制限速度支援★	OFF	<ul style="list-style-type: none"> ● 標識検知機能で検出した速度をプロパイロット（ナビリンク機能付）の設定車速に反映させる機能のON（スイッチによる連動／自動連動）・OFFを設定します。 ➡ 制限速度支援機能について（P.203）
	手動	
	自動	

アドバンスドライバアシストディスプレイ

項目1	項目2	機能
制限速度支援設定★	--km/h	<ul style="list-style-type: none"> ● 標識検知機能で検出した速度を、プロパイロット（ナビリンク機能付）の設定車速に反映させるときのオフセット速度を選択します。 — -10km/h～+10km/hまでの範囲内で速度を設定できます。 ➡ 制限速度支援機能について (P.203)
標識検知支援		<ul style="list-style-type: none"> ● 進入禁止標識検知/一時停止標識検知のON・OFFを設定します。 ➡ 標識検知機能 (P.262)
駐車支援	移動物検知	<ul style="list-style-type: none"> ● 移動物 検知のON・OFFを設定します。 ➡ 移動物 検知機能について (P.272)
	ソナー自動表示	<ul style="list-style-type: none"> ● 障害物に近づいたときの、割り込み表示のON・OFFを設定します。 ➡ ソナー機能 (P.102)
	前方ソナー	<ul style="list-style-type: none"> ● フロントソナーのON・OFFを設定します。 ➡ ソナー機能 (P.102)
	後方ソナー	<ul style="list-style-type: none"> ● バックソナーのON・OFFを設定します。 ➡ ソナー機能 (P.102)
	ソナー検知距離	<ul style="list-style-type: none"> ● ソナー検知距離を遠、中、近から選択します。障害物までの最長距離が110%（遠）、100%（中）、90%（近）で変更できます。 中を選択したときの障害物までの最長距離は、 (➡ P.273) をご参照ください。 ➡ ソナー機能 (P.102)
	ソナー音量	<ul style="list-style-type: none"> ● ボリューム（警報音（ブザー））の大きさを、大、中、小から選択します。 ➡ ソナー機能 (P.102)
後退時車両検知警報		<ul style="list-style-type: none"> ● RCTA（後退時車両検知警報）のON・OFFを設定します。 ➡ RCTA（後退時車両検知警報） (P.256)

アドバンスドライバアシストディスプレイ

項目1	項目2	機能
ふらつき警報		<ul style="list-style-type: none"> ● インテリジェント DA (ふらつき警報) のON・OFFを設定します。 ➡ <u>インテリジェント DA (ふらつき警報) (P.260)</u>
走行時間	---分/---分	<ul style="list-style-type: none"> ● 設定した時間まで連続走行したことをお知らせします。 [OK] スイッチを回すと分が切り替わり、[OK] スイッチを押すと決定します。 — 最大360分まで設定できます。 — 設定時間は30分単位で切り替わります。 (◀ スイッチを押すと設定前の画面に戻ります。)
	リセット	<p>「はい」を選択すると、走行した時間をリセットできます。</p>
凍結注意		<ul style="list-style-type: none"> ● 外気温が3℃以下になったときに表示する凍結注意表示のON・OFFを設定します。
シャシー制御	トレースコントロール	<ul style="list-style-type: none"> ● インテリジェント トレースコントロール (コーナリング安定性向上システム) 機能のON・OFFを設定します。 ➡ <u>インテリジェント トレースコントロール (コーナリング安定性向上システム) について (P.191)</u>

アドバンスドライバアシストディスプレイ

■ パーソナルディスプレイ

ステアリングスイッチの ◀▶ スイッチで設定  を選び、**OK** スイッチを回して選択します。**OK** スイッチを押して決定することができます。走行中は操作できません。

項目1	項目2	機能
表示なし		● パーソナルディスプレイに何も表示されません。
ナビゲーション★		● パーソナルディスプレイにナビゲーションを表示します。
到着時間★		● パーソナルディスプレイに到着時間を表示します。
走行時間/距離	ドライブ情報 1	● パーソナルディスプレイに走行時間/距離を表示します。
	ドライブ情報2	
	給油後走行情報	
シフトポジション		● パーソナルディスプレイにシフトポジションを表示します。
平均車速	ドライブ情報 1	● パーソナルディスプレイに平均車速を表示します。
	ドライブ情報2	
	給油後走行情報	
ストップランプ		● パーソナルディスプレイに車両を表示します。ブレーキランプが点灯しているときは、車両のブレーキランプも点灯します。

アドバンスドライバアシストディスプレイ

■ エコ

ステアリングスイッチの ◀▶ スイッチで設定  を選び、 **OK** スイッチを回して選択します。 **OK** スイッチを押して決定することができます。走行中は操作できません。

項目1	項目2	機能
エコモード設定	クルーズコントロール★	<ul style="list-style-type: none">● ECOモード使用時に燃費を優先する機能のON・OFFを設定します。 ➡ エコモード設定 (P.183)
	空調	
エコ情報設定	エコインジケータ	<ul style="list-style-type: none">● エコインジケータのON・OFFを設定します。OFFにすると、エコインジケータが表示されなくなります。 ➡ エコインジケータ (P.71)
	エコドライブレポート	<ul style="list-style-type: none">● エコドライブレポートのON・OFFを設定します。OFFにすると、エコドライブレポートが表示されなくなります。 エコドライブレポート (➡ P.103)
燃費履歴リセット	リセット	<ul style="list-style-type: none">● 燃費履歴画面を表示します。● リセットするときは、この画面を表示中にステアリングスイッチの OK スイッチを押します。リセット画面が表示されるので、「はい」を選択し、再度ステアリングスイッチの OK スイッチを押すとリセットされます。

アドバンスドライバアシストディスプレイ

■ 時計

ステアリングスイッチの ◀▶ スイッチで設定  を選び、**OK** スイッチを回して選択します。**OK** スイッチを押して決定することができます。走行中は操作できません。

項目1	項目2	機能
表示★		<ul style="list-style-type: none">● 時計表示のON・OFFを設定します。 ➔ 時計 (P.57)
時計設定モード★	自動	<ul style="list-style-type: none">● GPSからの情報を使って自動で時刻を設定します。
	手動	<ul style="list-style-type: none">● 「時計設定」から手動で時刻を設定します。
時間表示		<ul style="list-style-type: none">● OK スイッチを押すと12時間表示、24時間表示を切り替えます。
時計設定		<p>時計を調整します。</p> <ol style="list-style-type: none">① OK スイッチを押すと「時」調整画面に切り替わります。② OK スイッチを回して「時」を調整します。③ OK スイッチを押すと「分」調整画面に切り替わります。④ OK スイッチを回して「分」を調整します。⑤ OK スイッチを押すと時刻が設定されます。 (◀ スイッチを押すと前の調整画面に戻ります。)

アドバンスドライバシストディスプレイ

■ 車両設定

ステアリングスイッチの ◀▶ スイッチで設定  を選び、 **OK** スイッチを回して選択します。 **OK** スイッチを押して決定することができます。走行中は操作できません。

項目1	項目2	機能
ライト/照明	ウェルカムヘッドライト	● ウェルカムライト機能のON・OFFを設定します。 ウェルカムライト機能(フェアウェル機能付) (👉P.171、👉P.177)
	自動室内灯	● 室内灯の自動点灯機能のON・OFFを設定します。 👉 室内照明 (P.282)
	室内間接照明	● 前席ドアの内側 (NISMO仕様車以外)、ならびにセレクトレバー周辺にある、間接照明の明るさを6段階で設定できます。
	オートライト感度調整	● インテリジェント オートライトシステム (フロントワイパー連動、薄暮れ感知「おもいやりライト」機能付) の点灯タイミングを、より早い、早い、標準、遅いから選択します。 AUTO (自動点灯・消灯) の使いかた (👉P.166、👉P.172)
ロック	keyエントリー	● ドアハンドルのスイッチでの施錠・解錠機能のON・OFFを設定します。 👉 ドアハンドルのスイッチでの施錠・解錠のしかた (P.112)
ワイパー	車速連動	● 車速連動機能のON・OFFを設定します。 👉 フロントワイパーの使いかた (P.178)
	ドリップ拭き取り	● ドリップ拭き取りのON・OFFを設定します。 👉 ウォッシャーの使いかた (P.180)

アドバンスドライバアシストディスプレイ

項目1	項目2	機能
ドアミラー	自動開閉OFF	<ul style="list-style-type: none"> ● ドアロック連動格納機能がOFFになります。 ➡ ドアロック連動格納機能について (P.132)
	パワーON連動	<ul style="list-style-type: none"> ● ドアロック連動格納機能がONになります。パワースイッチをONにしたときにドアミラーが開く設定になります。 ➡ ドアロック連動格納機能について (P.132)
	ドアアンロック連動	<ul style="list-style-type: none"> ● ドアロック連動格納機能がONになります。リモコンまたは、ドアハンドルのスイッチで解錠すると、ドアミラーが開く設定になります。また、パワースイッチをONにしたときもドアミラーが開きます。 ➡ ドアロック連動格納機能について (P.132)

■ メンテナンス



ステアリングスイッチの ◀ スイッチで設定  を選び、 **OK** スイッチを回して選択します。 **OK** スイッチを押して決定することができます。走行中は操作できません。

項目	機能
オイル/オイルフィルター タイヤ ユーザー	<ul style="list-style-type: none"> ● [メンテナンス]では、次回メンテナンスを行うまでの距離を設定できます。設定値を超えるとメンテナンスする距離がきたことを表示で知らせます。(定期交換部品等の交換距離については、別冊のメンテナンスノートをお読みください。) <ul style="list-style-type: none"> － OK スイッチを回すと距離が切り替わり、 OK スイッチを押すと決定します。(◀ スイッチを押すと設定前の画面に戻ります。) － 500km～30,000kmまでの範囲内で距離を設定できます。 － 設定距離は500km単位で切り替わります。 － リセットを選択して OK スイッチを押すとリセット画面が表示されます。「はい」を選択し、再度 OK スイッチを押すと走行した距離をリセットできます。 ● 機能を停止することができます。 <ul style="list-style-type: none"> － 停止する場合は、距離表示を「---」に合わせ OK スイッチを押して決定します。

アドバンスドライバアシストディスプレイ

■ 画面カスタマイズ

ステアリングスイッチの ◀▶ スイッチで設定  を選び、 **OK** スイッチを回して選択します。 **OK** スイッチを押して決定することができます。走行中は操作できません。

項目1	項目2	項目3	機能
メインメニュー選択			<ul style="list-style-type: none"> ● 車両情報画面で表示させたい項目を選択することができます。  車両情報画面 (P.68)
ナビゲーション設定★	自動割込み設定		<ul style="list-style-type: none"> ● 走行中、次の右左折点に接近したとき、メーター内にポップアップでお知らせする機能のON・OFFを設定します。
クルーズ画面切替★			<ul style="list-style-type: none"> ● クルーズ画面切替のON・OFFを設定します。ONにすると、プロパイロット（ナビリンク機能付）のシステムをONにしたとき、画面がクルーズ画面に切り替わります。  <u>プロパイロット（ナビリンク機能付）★</u> (P.196)
メーター演出	オープニング演出		<ul style="list-style-type: none"> ● ディスプレイ演出のON・OFFを設定します。OFFにすると、e-POWERシステム始動時のアニメーション、サウンド、およびe-POWERシステム停止時のサウンドがOFFになります。
オペレーションガイダンス	ライト		<ul style="list-style-type: none"> ● ライトスイッチを回したとき、スイッチ位置をメーター内にポップアップで表示する機能のON・OFFを設定します。
	ワイパー	フロント	<ul style="list-style-type: none"> ● ワイパースイッチを動かしてフロントワイパーを動作させたときに、スイッチ位置をメーター内にポップアップで表示する機能のON・OFFを設定します。
		リア	<ul style="list-style-type: none"> ● ワイパースイッチを回してリヤワイパーを動作させたときに、スイッチ位置をメーター内にポップアップで表示する機能のON・OFFを設定します。

アドバンスドライバアシストディスプレイ

■ 単位/言語

ステアリングスイッチの ◀▶ スイッチで設定  を選び、**OK** スイッチを回して選択します。**OK** スイッチを押して決定することができます。走行中は操作できません。

項目	機能
距離/燃費	● 距離と燃費の表示単位を km, km/l または km, l/100km に切り替えます。
温度	● 温度の単位を °C または °F に切り替えます。
言語	● 表示言語を、日本語またはEnglishに切り替えます。



■ 工場出荷設定

ステアリングスイッチの ◀▶ スイッチで設定  を選び、**OK** スイッチを回して選択します。**OK** スイッチを押して決定することができます。走行中は操作できません。

機能
工場出荷時の設定にリセットすることができます。 ● 「はい」を選択すると、各種設定が初期化されます。

アドバンスドドライブアシストディスプレイ

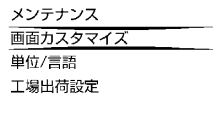
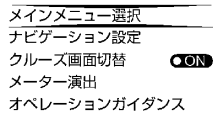
設定例1 (画面カスタマイズ)

1	ステアリングスイッチの ◀▶ スイッチを数回押し、「設定 ⚙️」画面を表示して OK スイッチを押します。	<p>アドバンスドドライブアシストディスプレイ</p>  <p>◀▶ スイッチ</p> <p>OK スイッチ</p>
2	ステアリングスイッチの OK スイッチを回して、「画面カスタマイズ」を選択し、 OK スイッチを押して決定します。	<p>設定</p>  <p>メンテナンス</p> <p>画面カスタマイズ</p> <p>単位/言語</p> <p>工場出荷設定</p>
3	ステアリングスイッチの OK スイッチを回して、「メインメニュー選択」を選択し、 OK スイッチを押して決定します。	<p>画面カスタマイズ</p>  <p>メインメニュー選択</p> <p>ナビゲーション設定</p> <p>クルーズ画面切替 <input checked="" type="checkbox"/> ON</p> <p>メーター演出</p> <p>オペレーションガイドンス</p>
4	表示させたい項目を、ステアリングスイッチの OK スイッチを回して選択し、 OK スイッチを押して選択すると表示できるようになります。	 <p>ドライブコンピュータ</p> <p>OK 選択変更</p>

設定例2 (オイル/オイルフィルター)

- 1 ステアリングスイッチの ◀ スイッチを数回押し、「設定」画面を表示して **OK** スイッチを押します。

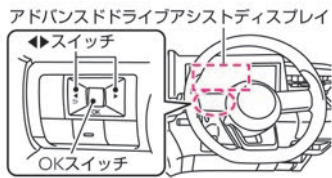

- 2 ステアリングスイッチの **OK** スイッチを回して、「メンテナンス」を選択し、**OK** スイッチを押して決定します。

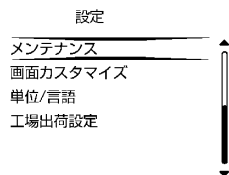

- 3 ステアリングスイッチの **OK** スイッチを回して、「オイル/オイルフィルター」を選択し、**OK** スイッチを押して決定します。

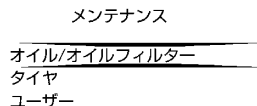

- 4 「オイル/オイルフィルター」画面でステアリングスイッチの **OK** スイッチを押して、次回メンテナンスを行う距離の設定画面に進みます。(「---km/---km」の右側の表示)
※ 「---km/---km」の左側は、設定以降走行した距離を表示します。

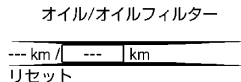

知識

- 手順4でリセットを選択してステアリングスイッチの **OK** スイッチを押すと走行した距離をリセットできます。(「---km /---km」の左側の表示)

アドバンスドライブアシストディスプレイ

5

次回メンテナンスを行う距離を設定できます。(手順4「---km/---km」右側の表示)
ステアリングスイッチの **OK** スイッチを回して、距離を切り替え、 **OK** スイッチを押して決定します。
設定距離は500km単位で切り替わります。
※機能を停止する場合は、距離表示を「---」にあわせ **OK** スイッチを押して決定します。

オイル/オイルフィルター



走行支援機能画面

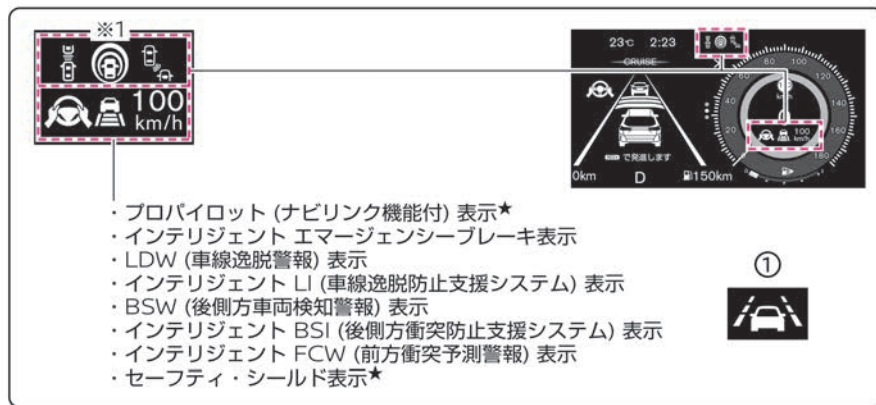

※1 LDW (車線逸脱警報)、インテリジェント LI (車線逸脱防止支援システム) 作動時は①が表示されます。

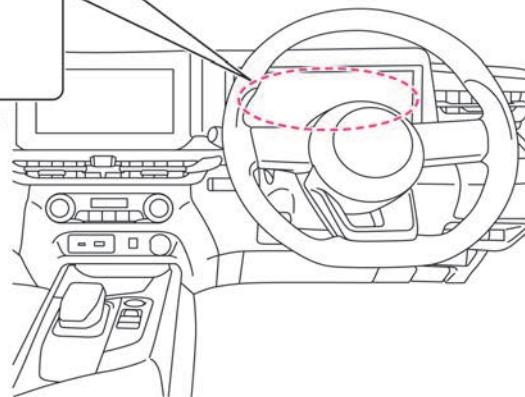

アドバンスドドライブアシストディスプレイ

インテリジェント エマージェンシーブレーキ表示

- 衝突するおそれがあると判断すると、警報音（ブザー）とともにメーター内のインテリジェント エマージェンシーブレーキ表示（接近警報表示）がオレンジ色に点滅します。
 - 運転者の衝突回避操作が不十分で、衝突危険性が高まったときには、メーター内のインテリジェント エマージェンシーブレーキ表示が赤色の緊急警報表示になり、警報音（ブザー）とともに軽いブレーキがかかります。
 - さらに衝突の危険性が高まったときには、衝突の直前に強いブレーキがかかります。
- インテリジェント エマージェンシーブレーキについては、(📖P.222)をお読みください。

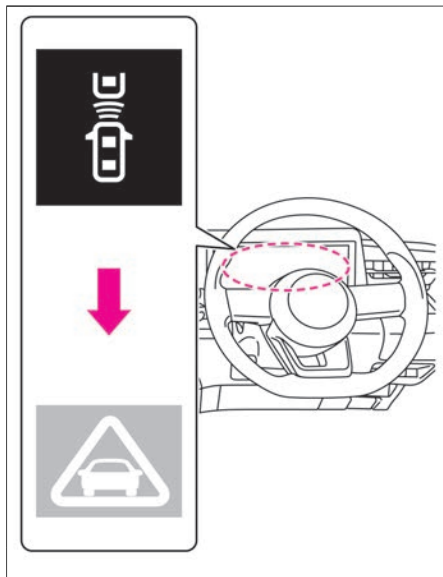

LDW（車線逸脱警報）表示

- 車両が右側もしくは、左側のレーンマーカーに近づいたと判断すると、オレンジ色に点滅します。
- LDW（車線逸脱警報）については、(📖P.247)をお読みください。

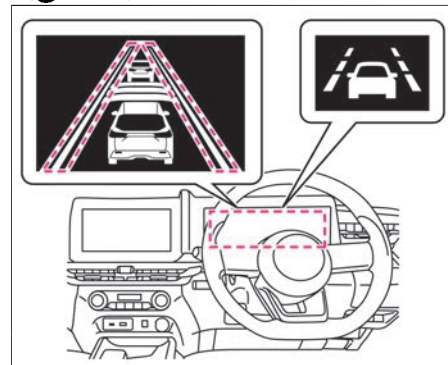

メーターの見かた

アドバンスドドライブアシストディスプレイ

インテリジェント LI (車線逸脱防止支援システム) 表示

- 車両が右側もしくは、左側のレーンマーカーに近づいたと判断すると、オレンジ色に点滅します。
- インテリジェント LI (車線逸脱防止支援システム) に異常があると、オレンジ色に点灯します。

インテリジェント LI (車線逸脱防止支援システム) については、(👉P.247) をお読みください。

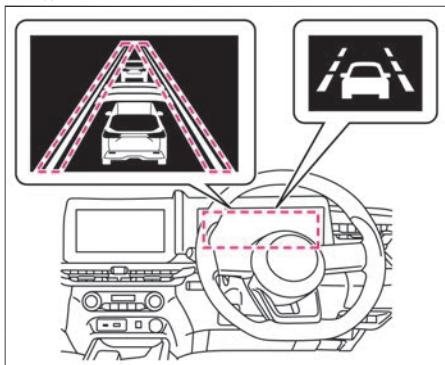

アドバイス

- 表示がオレンジ色に点灯したときは、安全な場所に停車し、一度e-POWERシステムを停止してから再始動してください。e-POWERシステム再始動後もオレンジ色に点灯し続けるときは、システ

ムの異常が考えられます。通常走行には支障はありませんが、日産販売会社で点検を受けてください。

BSW (後側方車両検知警報) 表示

- 隣車線の車両を検知しているときに、検知している側に方向指示器を作動させると点滅します。

BSW (後側方車両検知警報) については、(👉P.238) をお読みください。

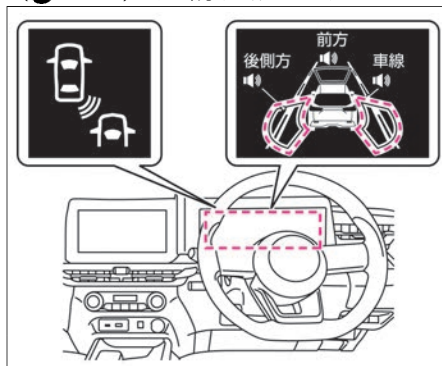

インテリジェント BSI (後側方衝突防止支援システム) 表示

- 隣車線の車両を検知しているときに、検知している側に方向指示器を作動させると点滅します。
- インテリジェント BSI (後側方衝突防止支援システム) に異常があると、アドバンスドドライブアシストディスプレイのインジケーターがオレンジ色に点灯します。

インテリジェント BSI (後側方衝突防止支援システム) については、(👉P.238) をお読みください。

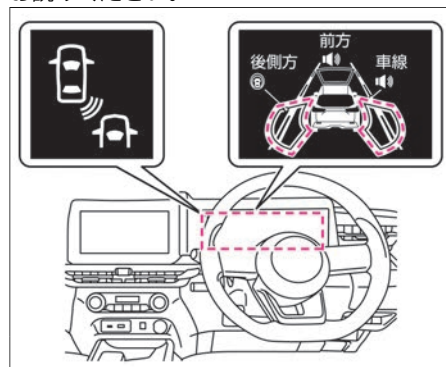

アドバンスドドライブアシストディスプレイ

インテリジェント FCW (前方衝突予測警報) 表示

- 自車の回避操作が必要と判断すると、オレンジ色に点滅するとともに警報音（ブザー）を鳴らして、運転者に注意を促します。

インテリジェント FCW (前方衝突予測警報) については、(👉P.252) をお読みください。

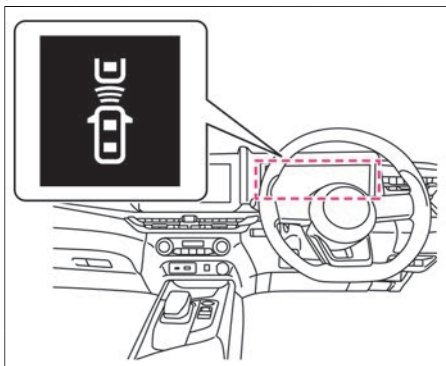

セーフティ・シールド表示★

- アドバンスドドライブアシストディスプレイでインテリジェント BSI (後側方衝突防止支援システム) またはインテリジェント LI (車線逸脱防止支援システム) をONにしているとき、セーフティ・シールドスイッチを押すと表示します。
- システムがONになると白色で表示します。

インテリジェント BSI (後側方衝突防止支援システム) については (👉P.238)、インテリジェント LI (車線逸脱防止支援システム) については (👉P.247) をお読みください。

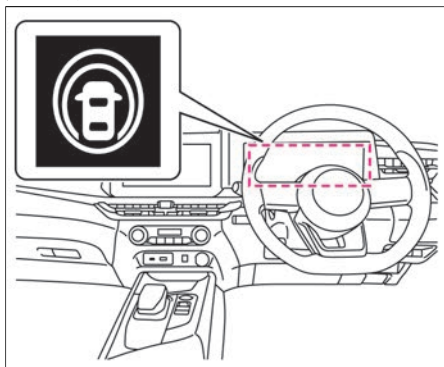

プロパイロット (ナビリンク機能付) 表示★

- プロパイロット (ナビリンク機能付) スイッチ (👉) をONにすると表示します。
- プロパイロット (ナビリンク機能付) の作動状態を表示します。
- プロパイロット (ナビリンク機能付) に異常があると、ハンドル支援警告灯および車速制御警告灯がオレンジ色に点灯します。

プロパイロット (ナビリンク機能付) については、(👉P.196) をお読みください。

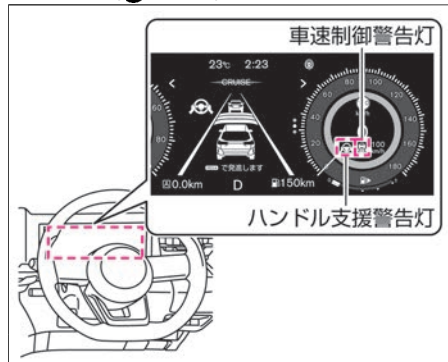

🚗 アドバイス

- 警告灯がオレンジ色に点灯したときは、安全な場所に停車し、一度e-POWERシステムを停止してから再始動してください。
e-POWERシステム再始動後もオレンジ色に点灯し続けるときは、システ

アドバンスドドライブアシストディスプレイ

アドバイス

ムの異常が考えられます。通常走行には支障はありませんが、日産販売会社で点検を受けてください。



その他の表示機能

車両と障害物との距離感を、アドバンスドドライブアシストディスプレイに表示することができます。

ソナー機能



- 車両が障害物に近づくと、メーター内ディスプレイのソナー表示色が緑→黄→赤の順に切り替わり、警報音（ブザー）が鳴ります。

表示色	警報音（ブザー）
緑	ピッ、ピッ、ピッ…
黄	ピピピピピ…
赤	ピー

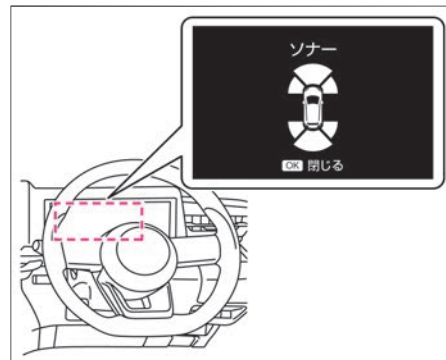
- 次の場合にソナー機能が作動します。
 - － シフトポジションを **R** にしたとき
 - － シフトポジションが **D** または **B** で障害物を検知したとき（約10km/h以下）
 - － ソナー表示中にステアリングスイッチの **OK** スイッチ、 スイッチを押す、または **OK** スイッチを回すと一時的にソナー機能を停止できます。
- ただし次の場合は、一時停止が解除されます。
 - － シフトポジションを **N**、**P** にしたとき
 - － 約12km/h以上で走行したとき
- ソナーについては、（ P.385）をお読みください。



知識

- アドバンスドドライブアシストディスプレイで「設定  」⇒「運転支援」⇒「駐車支援」を選択すると、ソナー機能の各種設定が行えます。設定の詳細については、運転支援をお読みください。
 - ➡ 画面の切り替えかた（メインメニュー）（P.67）
 - ➡ 運転支援（P.84）
- ソナー表示の見かたについては、（ P.273）をお読みください。
- ソナーが障害物を検知すると、ソナー画面が割り込み表示します。割り込み表示はOFFにすることができません。
 - ➡ 運転支援（P.84）

アドバンスドライバアシストディスプレイ

エコドライブレポートについて

パワースイッチをOFFにするとエコドライブレポート画面を表示します。今回の評価などの結果表示は、約10分以上走行したときに表示します。

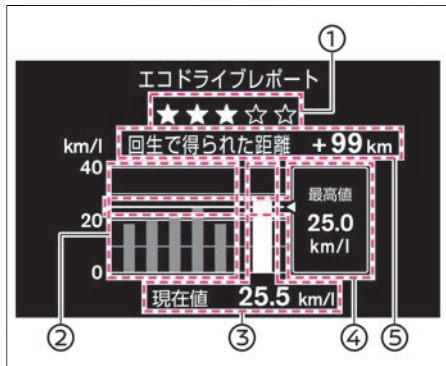

- ① **今回の評価**
エコドライブするほど★が増えます。
- ② **履歴**
過去5回分の平均燃費を表示します。
- ③ **現在値**
今回の平均燃費を表示します。
- ④ **最高値**
過去のベスト燃費を表示します。
- ⑤ **回生電力量**
今回の走行で回生した電力量を距離換算で表示します。

知識

- 走行したルートのおよそ半ほどが下り坂だった場合、回生量が大きく、回生で得られた距離⑤が走行した距離以上になることがあります。
- アドバンスドライバアシストディスプレイで「設定 ⚙️」⇒「エコ」⇒「エコ情報設定」⇒「エコドライブレポート」を選択すると、「エコドライブレポート」の表示・非表示を切り替えることができます。設定の詳細については、エコをお読みください。
➡️ 画面の切り替えかた (メインメニュー) (P.67)
➡️ エコ (P.89)

着信表示★

- 携帯電話をハンズフリー接続しているときに、着信すると表示します。ハンズフリーフォンについては、別冊のナビゲーションシステム取扱説明書をお読みください。

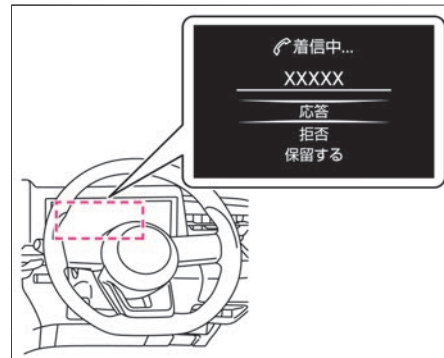

通話表示★

- 携帯電話をハンズフリー接続しているときに、通話すると表示します。ハンズフリーフォンについては、別冊のナビゲーションシステム取扱説明書をお読みください。

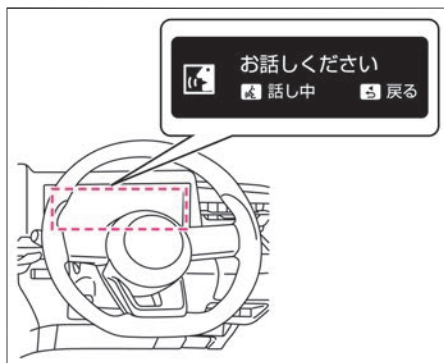
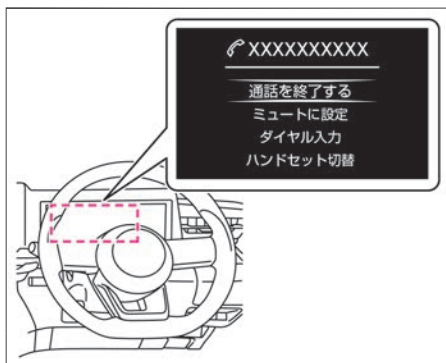

音声操作表示★

- メーカーオプションのナビゲーションシステムで音声操作を行うと、アドバンスドライブアシストディスプレイに音声操作表示をします。
音声操作については、別冊のナビゲーションシステム取扱説明書をお読みください。

メーターの明るさの調節

イルミネーションコントロール

メーターの明るさの調節のしかた

パワースイッチがONのとき、メーター照明の明るさを調節できます。

- スイッチを押して調節します。
- 明るさのレベル表示は、アドバンスドドライブアシストディスプレイに表示されます。

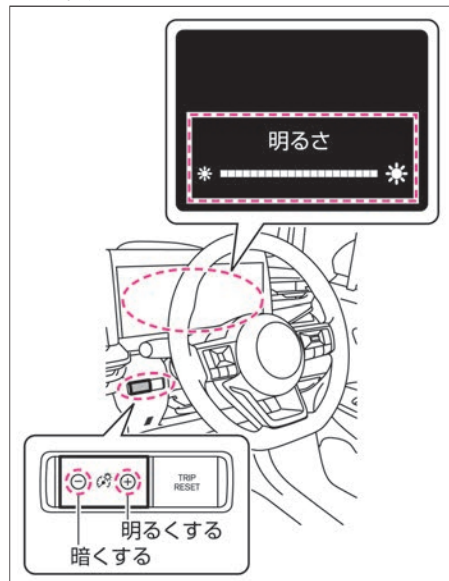

知識

- 明るさのレベルが最大または最小に達すると、音が鳴ります。
- 12Vバッテリーを外すと調節した記憶は消去されます。

MEMO



メー
ター
の
見
か
た

キー

キー（インテリジェントキー） P.108

キー（インテリジェントキー）に関する注意事項 P.109

ドアの施錠と解錠

ドア P.112

バックドア P.115

シートの調節

前席シート P.117

後席シート P.121

ハンドルの調節

ハンドル P.124

ミラーの調節

インテリジェント ルームミラー P.125

ドアミラー P.131

窓ガラスの開閉

パワーウインドー P.133

燃料補給口の開閉

燃料補給口 P.135

エアコンの操作

オートエアコン P.138

吹き出し口 P.141

エアコンを使うときに注意すること P.142

オーディオ★

オーディオの使いかた P.144

ステアリングスイッチ P.145

キー（インテリジェントキー）

キーを携帯するだけでドアの施錠・解錠および始動操作ができます。

ドアの施錠・解錠のしかたは（➡P.112）、始動操作は（➡P.148）をお読みください。

各部名称と機能

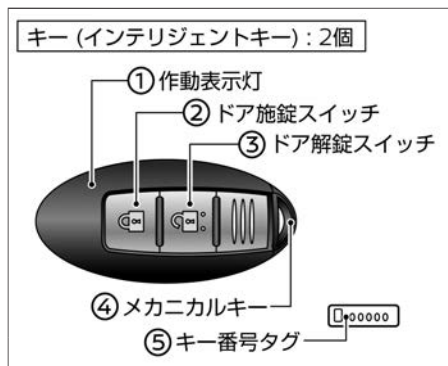

- ① **作動表示灯**
②または③のスイッチを押すと点滅します。
- ② **ドア施錠スイッチ**
スイッチを押すと、全ドアが施錠されます。
- ③ **ドア解錠スイッチ**
スイッチを押すと、全ドアが解錠されます。
- ④ **内蔵キー（メカニカルキー）**
キーの電池が切れたときや、12Vバッテリーがあがったときなどにドアの施錠・解錠ができます。

⑤

➡内蔵キー（メカニカルキー）でのドアの開けかた（P.316）

キー番号タグ

キーを紛失した場合、キー番号から日産販売会社でスペアキーを作成できますので、大切に保管してください。

📖 知識

- キーは2個ついています。
- キーは同じ車両で最大4個まで使うことができます。ご購入やご使用開始方法については、日産販売会社にご相談ください。
- 作動表示灯が点滅しない場合は、電池の消耗が考えられます。電池が切れた場合は、新しい電池と交換してください。
- ➡**キー（インテリジェントキー）の電池交換（P.379）**
- キーの電池が切れても、ドアの施錠・解錠やe-POWERシステムの始動を行うことができます。
- ➡**ドアが開かないときは（P.316）**
- ➡**キー（インテリジェントキー）で始動できないときは（P.318）**

キー（インテリジェントキー）に関する機能について

アンサーバック機能

- ドアの施錠・解錠時に、作動確認のためのブザーと非常点滅表示灯が作動します。（施錠時1回、解錠時2回）アンサーバック機能のブザーを停止することができます。日産販売会社にご相談ください。

ウェルカムライト機能（フェアウェル機能付）

- ドアの施錠・解錠時に、車幅灯、尾灯、番号灯が点灯します。（施錠時約10秒、解錠時約30秒）
- アドバンスドドライブアシストディスプレイで「設定 ⚙️」⇒「車両設定」⇒「ライト/照明」⇒「ウェルカムヘッドライト」を選択すると、ウェルカムライト機能（フェアウェル機能付）の設定を変更することができます。設定の詳細については、車両設定をお読みください。

➡**画面の切り替えかた（メインメニュー）（P.67）**

➡**車両設定（P.91）**

キー連動室内照明システム

- ドアを解錠すると、室内照明（ラゲッジランプを除く）が約20秒間点灯します。詳しくは、室内灯（➡P.282）をお読みください。

オートロック機能

- 解錠スイッチを押してから約30秒以内にいずれかのドアを開けなかったときは、盗難防止のため全ドアが施錠されます。（施錠されるまでの間に、再度解錠スイッチを押すと、その時点から約30秒後に施錠されます。）

ドアの施錠・解錠の作動範囲

作動範囲は各ドアハンドルのスイッチから周囲約80cm以内です。作動範囲は各ドアハンドルのスイッチを中心に球状になっているため、地面近くや高い場所では作動しないことがあります。

キーが作動範囲内にある場合は、キーを携帯している人以外でもドアハンドルのスイッチを押して施錠・解錠できます。

- ドアハンドルのスイッチを押してドアを施錠したあとは、ドアが確実に施錠されていることを確認してください。
- ドアハンドルを引いてからドアハンドルのスイッチを押すと、ドアは解錠されませんが開きません。
- 車から離れたときは、盗難や事故防止のため、必ずパワースイッチをOFFにして施錠してください。

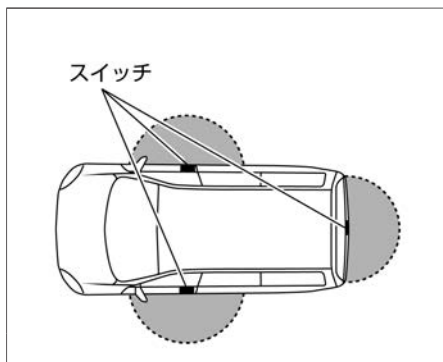

キー（インテリジェントキー）に関する注意事項

警告

- 植え込み型心臓ペースメーカーおよび植え込み型除細動器（ICD）を使用されている方は、アンテナから約22cm以下の範囲に装着部位を近づけない。
ドアおよびバックドア開閉時、ドアハンドルのスイッチ操作時、e-POWERシステム始動時などにキーの電波が植え込み型心臓ペースメーカーおよび植え込み型除細動器（ICD）の作動に影響を与えるおそれがあります。

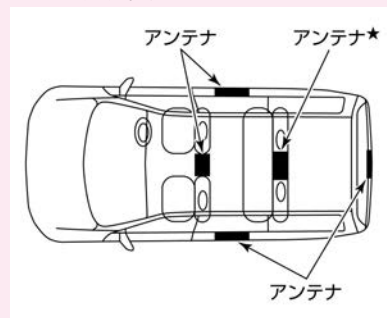

警告

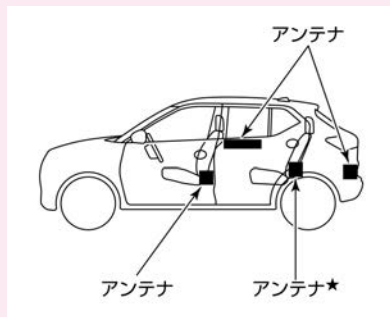

- 植え込み型心臓ペースメーカーおよび植え込み型除細動器 (ICD) 以外の医療電気機器を使用されている方は、医療電気機器製造業者などへ影響を確認してから使用する。キーの電波が医療電気機器の動作に影響を与える場合があります。
- 航空機内ではキーのスイッチを押さない。
万一スイッチが押されると電波が発信され、航空機の運航に支障をきたすおそれがあるため、バッグなどに収納するときは、荷物などでスイッチが押されないようにしてください。

アドバイス

- キーは運転者が必ず携帯してください。
- キーは、必ず内蔵キー（メカニカルキー）を内蔵した状態で携帯してください。
- キーはドアポケットに入れしないでください。ドアを閉めるときの衝撃により破損するおそれがあります。また、ドアポケット内に一緒に入れておいた物がドアを閉めた衝撃で当たるなどして勝手にスイッチが入り、キーを車室内に封じ込めるおそれがあります。
- インstrumentパネル上面、ドアポケット付近、グローブボックス内、フロア上では、キーが正常に作動しなかったり、車外から施錠ができ、キーを車室内に封じ込めたりするおそれがあります。
- キーを紛失したときは、盗難などを防ぐため、ただちに日産販売会社にご相談ください。
- キーは微弱な電波を使用しています。次のような使用環境では機能に障害が起こるため、ドアハンドルのスイッチやキーのスイッチが正常に作動しない場合があります。
 - － 近くにテレビ塔や発電所、放送局など強い電波を発生する設備があるとき
 - － 無線機や携帯電話などの無線通信機器と一緒に携帯しているとき

- － キーが金属製の物に接したり、覆われたりしているとき
- － 近くで電波式のリモコンスイッチを操作しているとき
- － キーをパソコンなどの電化製品の近くに置いたとき
- － コインパーキングに駐車したとき（車両検出用の電波の影響があるため）
- － 近くで電波式侵入警報装置を使用しているとき
- － 極端に気温が低いとき（電池の性能が低下するため）
- キーは電波法の認証に適合していません。次のことを必ずお守りください。
 - － 電池を交換するとき以外は分解しない（分解、改造したものを使用することは法律で禁止されています）
 - － 日本国内のみで使用する
- キーは車両との通信のために常時受信動作をしているため、常に電池を消耗しています。電池の寿命は使用状況によりますが約2年程度です。電池が切れた場合、新しい電池と交換してください。
 - ➡ **キー（インテリジェントキー）の電池交換 (P.379)**
- キーの電池が消耗しているときや、強い電波、ノイズのある場所では、作動範囲が狭くなったり、作動しないことがあります。

 アドバイス

- キーは送信機を内蔵している精密機械です。故障を防止するため、次のことをお守りください。
 - － 長時間高温になる場所に置かない
 - － 分解しない
 - － 無理に曲げたり、落としたり、強い衝撃を与えたりしない
 - － 水にぬらさない
 - － 超音波洗浄器などにかけない
 - － 磁気を帯びたキーホルダーなどをつけない
 - － テレビ、オーディオなど、磁気を帯びた機器の近くに置かない
- キーの認証技適マークはキーの裏面で確認できます。

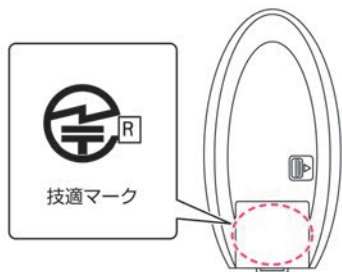

ドアの施錠と解錠

ドア

ドアハンドルのスイッチやキー（インテリジェントキー）のスイッチで施錠・解錠します。
施錠したあとは、必ず施錠されていることを確認してください。

ドアハンドルのスイッチでの施錠・解錠のしかた

- キー（インテリジェントキー）を携帯し、運転席、助手席ドアまたはバックドアにあるスイッチを押すと全ドアが施錠・解錠します。
- キー（インテリジェントキー）が各スイッチから周囲80cm以内にあるときに作動します。
- 施錠・解錠したときは、ブザーおよび非常点滅表示灯が次のように作動します。

	ブザー音	非常点滅表示灯
施錠	ピッ	1回点滅
解錠	ピピッ	2回点滅

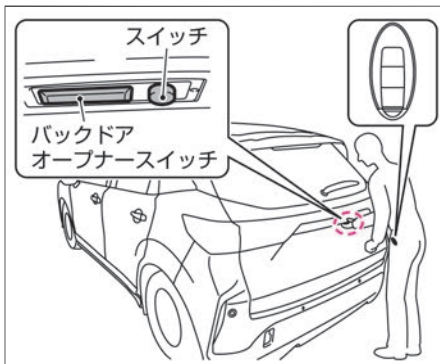
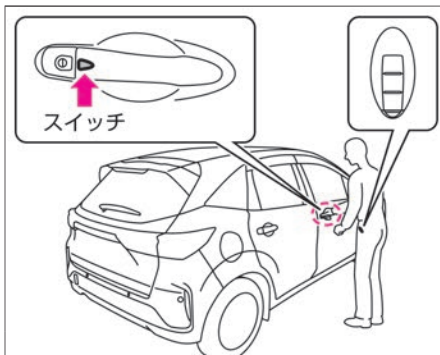

アドバイス

- 車両に近づきすぎている場合などは作動しないことがあります。
- 急にドアハンドルを操作すると、ドアハンドルが引かれるため、施錠できないことがあります。

知識



- アドバンスドドライブアシストディスプレイで「設定」⇒「車両設定」⇒「ロック」⇒「keyエントリー」を選択すると、ドアハンドルのスイッチでの施錠・解錠機能のON・OFFを切り替えることができます。設定の詳細については、車両設定をお読みください。
 - ➡ 画面の切り替えかた（メインメニュー）(P.67)
 - ➡ 車両設定 (P.91)
- 次のような場合は、作動しません。
 - － e-POWERシステムが作動しているとき
 - － ドアが完全に閉まっていない（半ドア）とき
 - － キー（インテリジェントキー）が施錠・解錠の作動範囲内にないとき
 - － キー（インテリジェントキー）の電池が切れているとき
- パワースイッチがONのとき（走行可能表示灯 **READY** が消灯時）にドアハンドルのスイッチを押して施錠すると、ドアが施錠されパワースイッチはOFF（ACC状態）になります。

オートロック機能

- 盗難防止のため、自動的に施錠する機能です。ドアハンドルのスイッチを押して解錠したときは、約30秒間ドアを開けないと再び全ドアが施錠されます。

ドアの施錠と解錠

キー（インテリジェントキー）のスイッチでの施錠・解錠のしかた

- 全ドアを施錠するときは、ドア施錠スイッチ  を押します。
- 全ドアを解錠するときは、ドア解錠スイッチ  を押します。
- 作動範囲は、車両から約1mです。
- 施錠・解錠をしたときは、ブザーおよび非常点滅表示灯が次のように作動します。

	ブザー音	非常点滅表示灯
施錠	ピッ	1回点滅
解錠	ピピッ	2回点滅

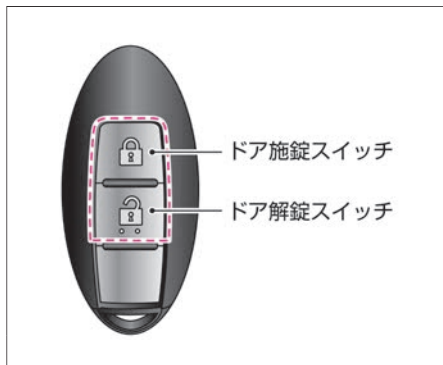



知識

- キーのスイッチを押しても作動しないときは、電池の消耗または故障が考えられます。日産販売会社にご相談ください。
➡ キー（インテリジェントキー）の電池交換 (P.379)
- キーの電池が切れ、施錠・解錠ができないときは、内蔵キー（メカニカルキー）で施錠・解錠ができます。
➡ 内蔵キー（メカニカルキー）でのドアの開けかた (P.316)
- 次のような場合は、キーのスイッチを押しても作動しません。
 - ー e-POWERシステムが作動しているとき
 - ー ドアが完全に閉まっていない（半ドア）とき
（解錠のみできません）
 - ー 車から離れすぎているとき
 - ー キーの電池が切れているとき
- パワースイッチがON（走行可能表示灯 **READY** が消灯時）のときにドア施錠スイッチ  を押すと、ドアが施錠されパワースイッチはOFF（ACC状態）になります。

オートロック機能

- 盗難防止のため、自動的に施錠する機能です。ドア解錠スイッチを押して解錠したときは、約30秒間ドアを開けないと再び全ドアが施錠されます。

ドアロックスイッチでの施錠・解錠のしかた

- 施錠するときは、施錠側  のドアロックスイッチを押します。
- 解錠するときは、解錠側  のドアロックスイッチを押します。

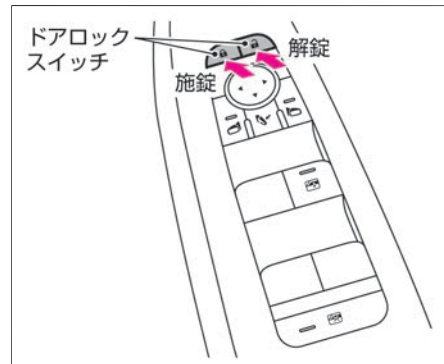

知識

- ドアロックスイッチを押すと、全ドアが施錠または解錠します。
- ドアが開いているときは、ドアロックスイッチでの施錠はできません。

ドアの施錠と解錠

ロックノブでの施錠・解錠のしかた

- 施錠するときは、施錠するドアのロックノブを施錠側に押し込みます。
- 解錠するときは、解錠するドアのロックノブを解錠側に引きます。

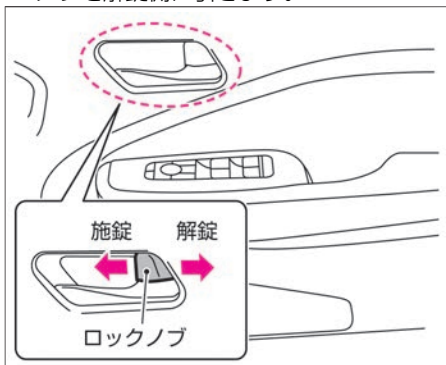

知識

- 運転席のロックノブで全ドアが施錠または解錠します。
- 運転席ドアは、施錠したままでもドアハンドルを引くとドアが開けられます。そのとき、全ドアが同時に解錠します。

キー（インテリジェントキー）を使用しない施錠のしかた

前席ドア

- ロックノブを押し込み、ドアハンドルを引きながらドアを開めます。

後席ドア

- ロックノブを押し込み、そのままドアを開めます。

チャイルドセーフティドアロック

後席シートに乗せたお子さまなどが、誤って後席のドアを開けないようにロックできます。

ロックするには

- 後席ドアにあるロックレバーをLOCK位置にしてドアを閉めます。

ドアを開けるには

- 解錠しているとき、車外からドアハンドルを引きます。

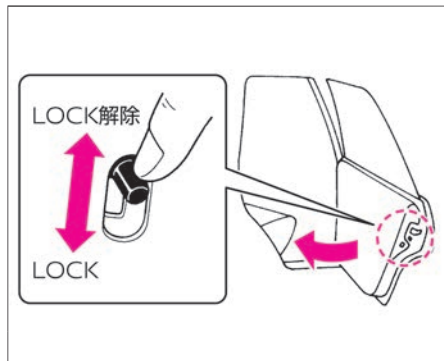

知識

- 車室内から開けるときは、ドアロックノブが解錠していることを確認し、窓ガラスを下げ、手を外に出して車外のドアハンドルを引きます。

ドアに関する注意事項

警告

- ドアの開閉はお子さまにはさせない。手、首、足などを挟んだりして、重大な傷害につながるおそれがあります。
- ドアを開けるときは、周囲の安全を確認する。後続車や通行人にぶつかるおそれがあります。風が強いときは特に注意して開けてください。
- 走行する前にドアを確実に閉める。

ドアの施錠と解錠

⚠ 警告

走行中に突然ドアが開き、思わぬ事故につながるおそれがあります。

📖 知識

キー（インテリジェントキー）封じ込み防止機能

- キー（インテリジェントキー）を車室内に置き忘れたまま施錠することを防ぐ機能です。ドアを閉めたときや施錠しようとしたときに、キーが車室内に残っているとブザーでお知らせしたり、全ドアを自動的に解錠したりします。

バックドア

バックドアの開けかた

- 解錠されているときは、バックドアオープナースイッチを押し、バックドアを持ち上げます。
- 施錠されているときは、キー（インテリジェントキー）を携帯してバックドアオープナースイッチを押し、バックドアを持ち上げます。（全ドアも同時に解錠します。）

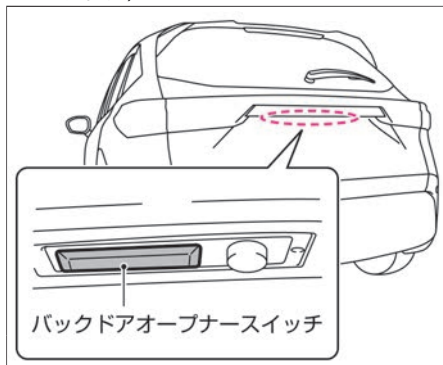

🚗 アドバイス

- バックドアオープナースイッチを押したまま、キー（インテリジェントキー）のスイッチでドアを施錠・解錠しないでください。故障の原因になります。
- 手を添えないと全開にならない場合は、ガスステーの保持力が低下して

いるおそれがあります。お近くの日産販売会社にて、早めの点検を受けてください。

バックドアの閉めかた

- ドアグリップを持ってバックドアを降ろし、確実にロックするまで押しつめます。

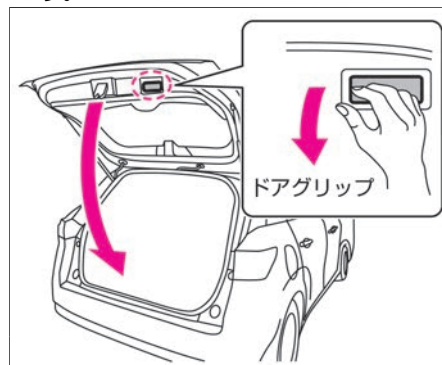

🚗 アドバイス

- バックドアを閉めるときは、ストライカーに異物を挟まないようにしてください。ストライカーやバックドアのロックが破損し、バックドアが閉まらなくなるおそれがあります。

ドアの施錠と解錠

🚗 アドバイス



バックドアに関する注意事項

⚠️ 警告

- バックドアの開閉はお子さまにはさせない。
手、首、足などを挟んだりして、重大な傷害につながるおそれがあります。
- バックドアを開けるときは、周囲の安全を確認する。
後続車や通行人にぶつかるおそれがあります。風が強いときは特に注意して開けてください。
- 走行する前にバックドアを確実に閉める。
走行中に突然バックドアが開き、思わぬ事故につながるおそれがあります。
- ラゲッジルーム（荷室）に人を乗せて走行しない。

急ブレーキをかけたときなど、重大な傷害につながるおそれがあります。

- 走行前にバックドアが確実に閉まっていることを確認する。

バックドアを開けたまま走行すると、車室内に排気ガスが侵入し、一酸化炭素中毒になるおそれがあります。一酸化炭素を吸い込むと、意識が薄れて事故につながるおそれがあるほか、死亡または重大な傷害につながるおそれがあります。

⚠️ 注意

- バックドアや車体側に手を触れたままバックドアを閉めない。
手を挟まれてケガをするおそれがあります。
- バックドアを閉めるときは、バックドアのふちやその周辺に手をかけない。
手を挟まれてケガをするおそれがあります。必ず外から押して閉めてください。
- バックドアを開ける前に、バックドアに付着した雪や氷、ゴミなどの重量物を取り除く。
重量物が付いたままバックドアを開けると、重みで突然閉まるおそれがあります。
- バックドアを開けるときは、必ず全開にする。
途中で止めると突然閉まるおそれがあります。
- 風が強いときにバックドアを開ける場合は特に注意する。

風にあおられ、急に閉まることがあります。

- バックドアを閉めるときは、手などを挟まないように注意する。

バックドアガスステーについて

- バックドアのガスステーは、バックドアの重量を支えるために取り付けられています。ガスステーの損傷や作動不良を防ぐため、次のことを守る。
 - － ガスステーに手やひもなどをかけたり、横方向に力をかけたりしない
 - － ビニール片、ステッカー、接着剤などの異物をロッド部に付着させない
- ガスステーを持って、バックドアを閉めたり、ぶら下がったりしない。
手や腕を挟んだりして思わぬケガをするおそれがあります。

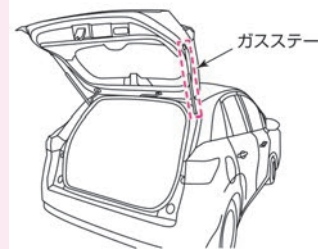

前席シート

シートの調節のしかた (タイプA)

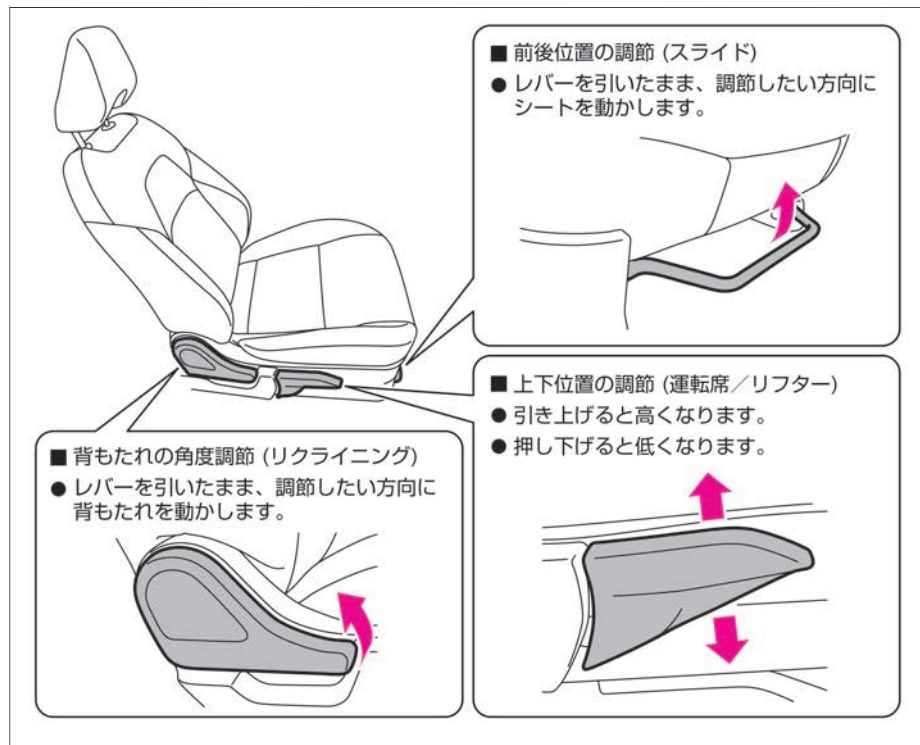

⚠ 警告

- シートは必ず走行前に調節する。走行中に調節すると、思わぬ事故につながるおそれがあります。
- シートを調節したあとは、確実に固定されたことを確認する。固定されていないと突然運転姿勢が変わり、思わぬ事故につながるおそれがあります。
- 背もたれを必要以上に倒したまま走行しない。シートベルトが効果を十分に発揮せず、衝突時などに重大な傷害を受けるおそれがあります。
- 背もたれと背中之间にクッションなどを入れない。運転姿勢が不安定になり、思わぬ事故につながるおそれがあります。

⚠ 注意

- シートを調節するときは、動いている部分に手や足などを近づけない。挟まれてケガをするおそれがあります。
- 背もたれの角度を調節するときは、背もたれを支えながら調節する。顔や身体にあたり、思わぬケガをするおそれがあります。
- シートの下に手を入れるときは注意する。車室内を清掃するときやシートの下に落としたものを拾うときなどは、シートレールやシートフレームにあたり、ケガをするおそれがあります。



アドバイス

- 助手席にお子さまや小柄な方を乗せたり、クッションなどを使用すると、シートベルトリマインダーが正常に作動しなくなるおそれがあります。

シートベルトリマインダー
(➡P.327)

シートの調節のしかた (タイプⓐ)

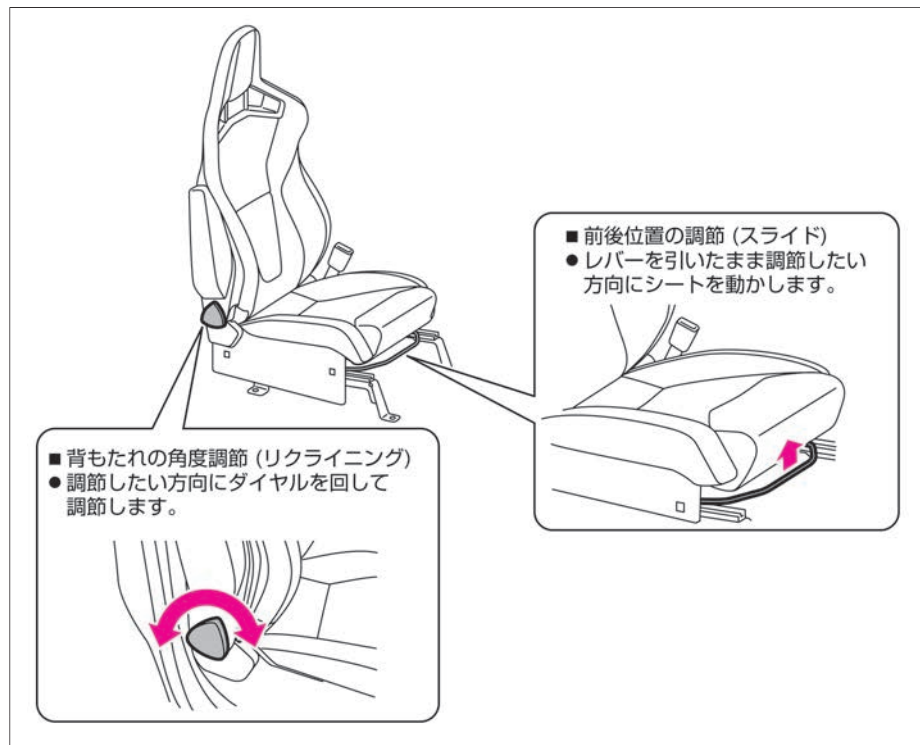

⚠ 警告

- シートは必ず走行前に調節する。走行中に調節すると、思わぬ事故につながるおそれがあります。
- シートを調節したあとは、確実に固定されたことを確認する。固定されていないと突然運転姿勢が変わり、思わぬ事故につながるおそれがあります。
- 背もたれを必要以上に倒したまま走行しない。シートベルトが効果を十分に発揮せず、衝突時などに重大な傷害を受けるおそれがあります。
- 背もたれと背中之间にクッションなどを入れない。運転姿勢が不安定になり、思わぬ事故につながるおそれがあります。

⚠ 注意

- シートを調節するときは、動いている部分に手や足などを近づけない。挟まれてケガをするおそれがあります。
- シートの下に手を入れるときは注意する。車室内を清掃するときやシートの下に落としたものを拾うときなどは、シートレールやシートフレームにあたり、ケガをするおそれがあります。

知識

- 背もたれの角度調節ダイヤルが回しづらいときは、安全な場所に駐車し、ドアを開けたり一旦車両から降りたりして調節してください。

ヘッドレストの調節のしかた★

ヘッドレストの中心が、耳の高さになる位置に調節します。

- 高くするとき、ヘッドレストを引き上げます。
- 低くするとき、ボタンを押しながらヘッドレストを下げます。

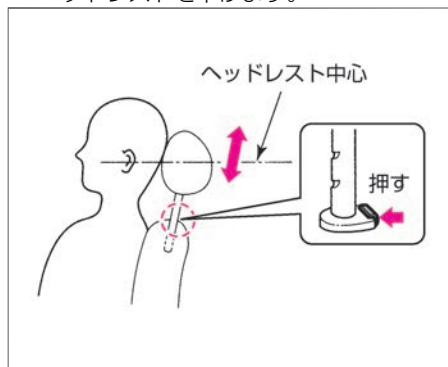

警告

- **ヘッドレストを外したまま走行しない。**
万一のとき、頭部への衝撃を防ぐことができなくなり、重大な傷害につながるおそれがあります。

注意

- **ヘッドレストを取り付けるときは、前後の向きを間違えない。**
万一のとき、ヘッドレストが効果を十分に発揮せず、思わぬケガをするおそれがあります。
- **ヘッドレストを取り付けたあとは、ヘッドレストを持ち上げ、抜け出さないことを確認する。**
万一のとき、ヘッドレストが効果を十分に発揮せず、思わぬケガをするおそれがあります。

■ヘッドレストの外しかた、付けかた★

- 取り外すときは、ヘッドレストを最上段まで引き上げたあと、高さ調節ボタンを押しながらさらに引き上げます。取り外しボタンが飛び出るので、取り外しボタンを押しながらヘッドレストを引き上げます。
- 取り付けるときは、ヘッドレストを取り付け穴に合わせ、止まるところまで確実に押し下げます。

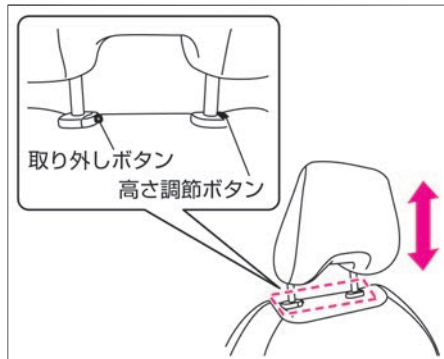

注意

- **取り外しボタンが飛び出た状態の位置で使用しない。**

知識

- BOSEパーソナルプラスサウンドシステム付車のヘッドレストは取り外しできません。

後席シート

シートの調節のしかた

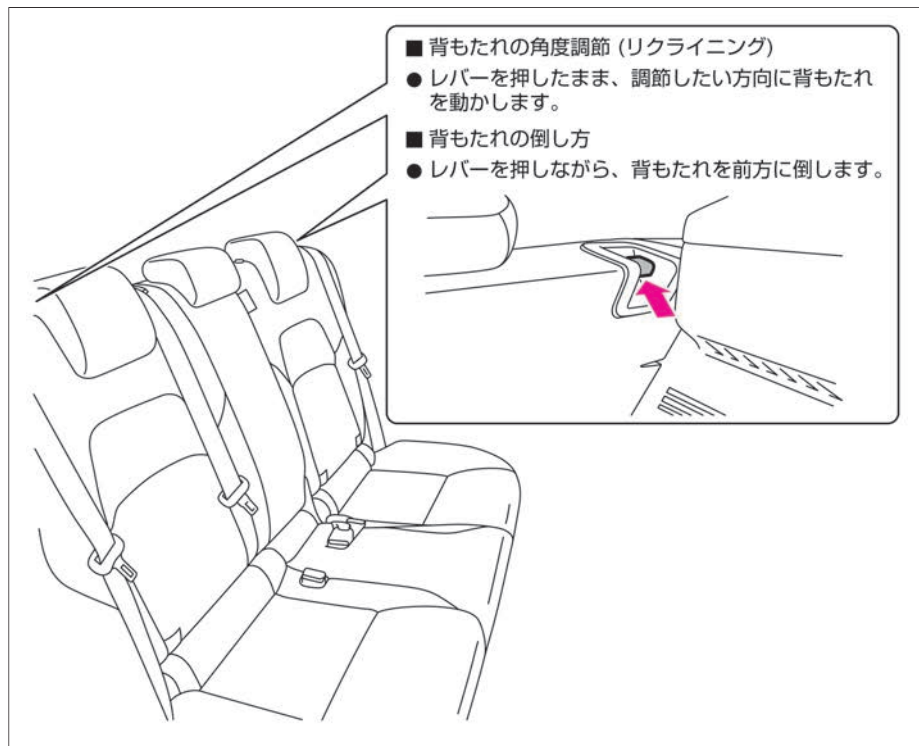

⚠ 警告

- シートは必ず走行前に調節する。走行中に調節すると、思わぬ事故につながるおそれがあります。
- シートを調節したあとは、確実に固定されたことを確認する。固定されていないと、思わぬ事故につながるおそれがあります。

⚠ 注意

- シートを調節するときは、動いている部分に手や足などを近づけない。挟まれてケガをするおそれがあります。
- 背もたれの角度を調節するときは、背もたれを支えながら調節する。顔や身体にあたり、思わぬケガをするおそれがあります。

シートの折りたたみかた

1

後席左右のシートベルトは、後席シート脇のシートベルト差し込み用の穴にシートベルトのタングを差し込んで固定します。

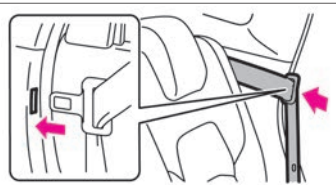

2

折りたたみたい方のレバーを押しながら、背もたれを前に倒します。

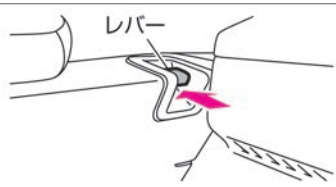

3

元に戻すときは、背もたれを起こし、手で後方に押し付けてロックします。

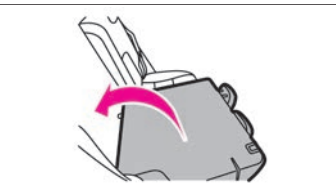

⚠ 警告

- シートは必ず固定する位置で使用する。

⚠ 注意

- シートを折りたたんだとき、折りたたんだ背もたれの上に乗らない。シートを損傷したり、転んだりして思わぬケガをするおそれがあります。
- 背もたれを起こすときは、背もたれを手で押さえ、ゆっくり戻す。急に戻すと顔や身体などに当たり、思わぬケガをするおそれがあります。
- 背もたれを起こすときは、シートベルトを背もたれで挟み込んでいないことを確認する。挟み込まれていると、シートベルトが正しく着用できません。

🚗 アドバイス

- 物や飲物などを置いたままシートを折りたたむと、物を壊したり車室内を汚すおそれがあります。シートを倒すときは十分に注意してください。
- ラゲッジルーム（荷室）に荷物を積むときは、シートベルトに傷をつけないように注意してください。
- 前席シートに当たりシートが折りた

アドバイス

ためないときは、ヘッドレストを格納するか、前席シートの前後位置を調節してください。

- 背もたれを元に戻したとき、レバーの赤い部分が見える場合は、シートが正しくロックされていません。

ヘッドレストの使いかた

- ヘッドレストは、格納位置からロックする位置まで上げた状態で使います。
 - － 上げるときは、そのままヘッドレストを引き上げます。
 - － 下げるときは、ボタンを押しながら下げます。

アドバイス

- 後席シートのヘッドレストは、格納状態では機能が十分に発揮できません。ロックする位置まで上げ、確実に固定されていることを確認してください。

■ ヘッドレストの外しかた、付けかた

- 取り外すときは、ボタンを押しながらヘッドレストを引き上げます。
- 取り付けるときは、ボタンを押しながらヘッドレストを差し込みます。

アームレスト★の使いかた

- アームレストを前に倒します。
- 元に戻すときは、アームレストを起こします。

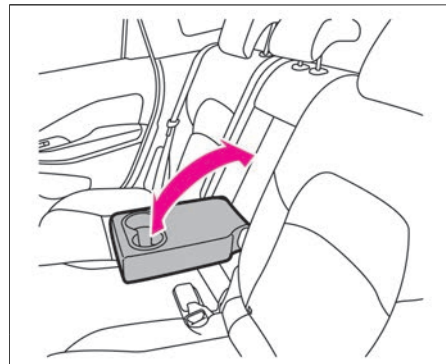

ハンドルの調節

ハンドル

適切な運転姿勢で無理なくハンドルを握れるように、ハンドル位置を調節してください。

ハンドル位置の調節のしかた

- ハンドル左下のレバーを押し下げ、ハンドルを前後・上下に動かします。
- 適切な位置で止め、レバーを引き上げて固定します。

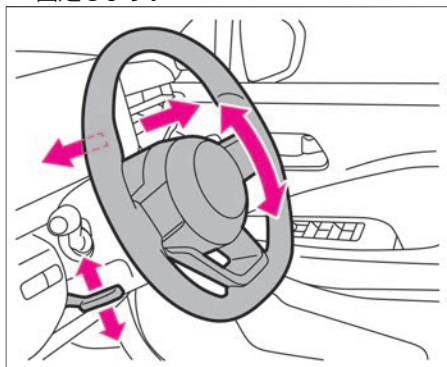

ホーンの鳴らしかた

ホーンを鳴らすには、ハンドル中央のパッド面を押します。

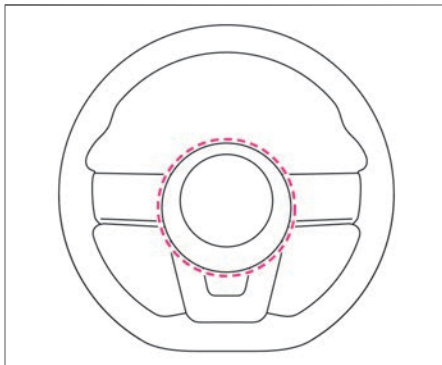

⚠ 警告

- **ハンドルの調節は、必ず走行前に行う。**
走行中に調節すると、思わぬ事故につながるおそれがあります。
- **調節したあとは、確実に固定されたことを確認する。**
ハンドル位置が固定されていないと突然運転姿勢が変わり、思わぬ事故につながるおそれがあります。

インテリジェント ルームミラー

乗員、ヘッドレスト、積載物などでさえぎられがちなルームミラーの後方視界をクリアに保ちます。車室内の状況に関わらず、車両後方にあるカメラの画像をルームミラーに映し出します。ON・OFF切り替えレバーでミラー状態とモニター表示状態を切り替えることができます。

インテリジェント ルームミラーの使いかた

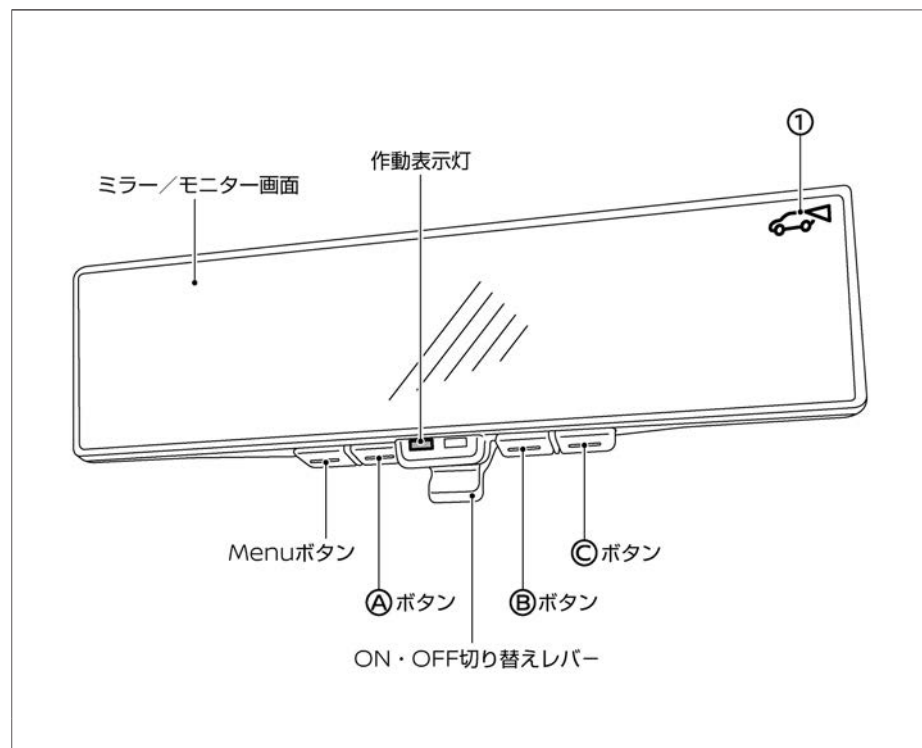

⚠ 注意

- 走行前に、ルームミラーの調節を必ず行う。
ルームミラーモード（ミラー状態）にして正しい姿勢で運転席に座り、後方がよく見える位置に調節してください。調節をしないで運転を始めると、インテリジェント ルームミラーモード（モニター表示状態）にしたときにミラーの反射でモニターが見えにくくなる場合があります。
- インテリジェント ルームミラーモードのときに作動表示灯が消灯したら、すみやかにルームミラーモードに切り替える。
再度インテリジェント ルームミラーモードにしても点灯しない場合、システムの異常が考えられます。日産販売会社にご相談ください。

📖 知識

ルームミラーモード

- ミラーとして使用します。

インテリジェント ルームミラーモード

- モニターとして使用します。
(インテリジェント ルームミラーモードのときは作動表示灯が点灯し、①が表示されます。)

ミラーの調節

1 パワースイッチをONにします。

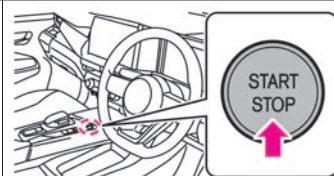

2 インテリジェント ルームミラーのON・OFF切り替えレバーを手前に引きます。
(作動表示灯が点灯)



3 インテリジェント ルームミラーモードに切り替わり、モニターに車両後方の画像が表示されます。
インテリジェント ルームミラーのON・OFF切り替えレバーを車両前方側へ倒すと、モニター画面がOFFになり、ルームミラーモードとして使用できます。

知識

- 周囲の明るさにより見づらかったり、まぶしく感じたときはインテリジェント ルームミラーモードをOFFにし、ルームミラーモードでご使用ください。
- メーカーオプションナビゲーションシステム非装着車は、パワースイッチがONのときにAボタンを押すと、インテリジェント アラウンドビューモニター画面が表示されます。
➡ インテリジェント アラウンドビューモニター（移動物 検知機能付）(P.266)

インテリジェント ルームミラーの画像調節

インテリジェント ルームミラーモードで、インテリジェント アラウンドビューモニター画面★を表示していないときにモニター画像の各種調節ができます。

Menuボタンを押すと調節できる項目が表示されます。A・Bボタンで選択し、Cボタンで調節する項目を決定します。

■ Brightness (明るさ)

モニター画像の明るさを調節します。

- Aボタンを押すと、画面が暗くなります。
- Bボタンを押すと、画面が明るくなります。
- 調節幅：-8 (暗い) ~+8 (明るい)

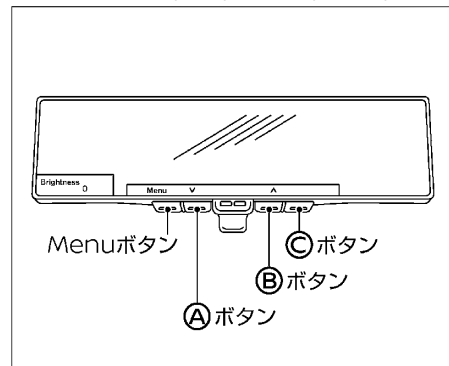

■ Down/Up (下/上)

モニター画像の上下位置を調節します。

- Aボタンを押すと、画像が下に移動します。
- Bボタンを押すと、画像が上に移動します。
- 調節幅：-8 (下方向) ~+8 (上方向)

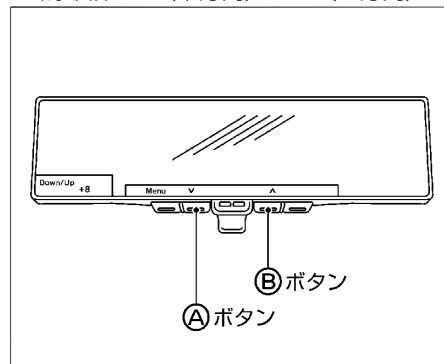

■ Left/Right (左/右)

モニター画像の左右位置を調節します。

- Aボタンを押すと、画像が左に移動します。
- Bボタンを押すと、画像が右に移動します。
- 調節幅：-8 (左) ~+8 (右)

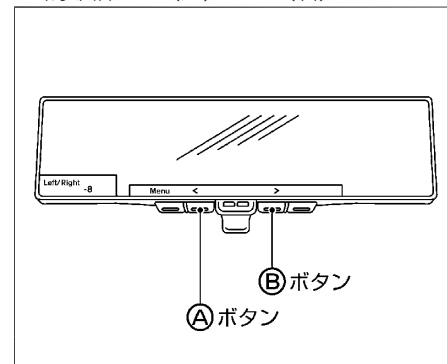

ミラーの調節

■ Rotation (回転)

モニター画像位置の回転調節をします。

- **A**ボタンを押すと、画像が左に回転します。
- **B**ボタンを押すと、画像が右に回転します。
- 調節幅：-8 (左回り) ~+8 (右回り)

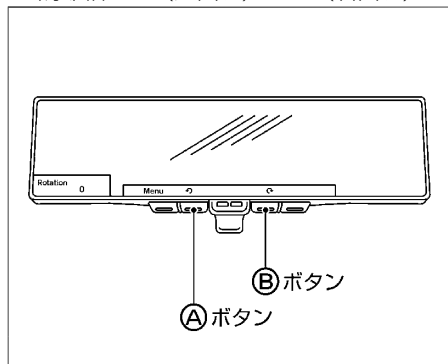

■ Indication (インジケーター)

モニター文字表示の表示・非表示を設定します。

- **A**ボタンを押すと、モニター文字表示が非表示になります。
- **B**ボタンを押すと、モニター文字表示が表示されます。

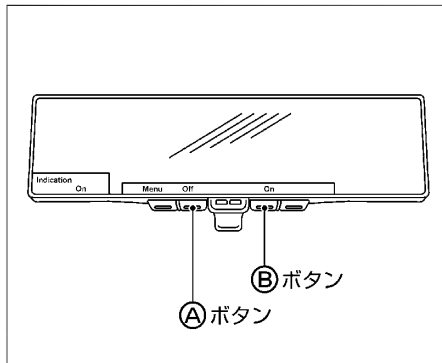

■ Camera Position (カメラ表示位置) ★

インテリジェント アラウンドビューモニター画面の表示位置を切り替えます。

- **A**ボタンを押すと、インテリジェントアラウンドビューモニター画面がミラーの左側表示になります。
- **B**ボタンを押すと、インテリジェントアラウンドビューモニター画面がミラーの右側表示になります。

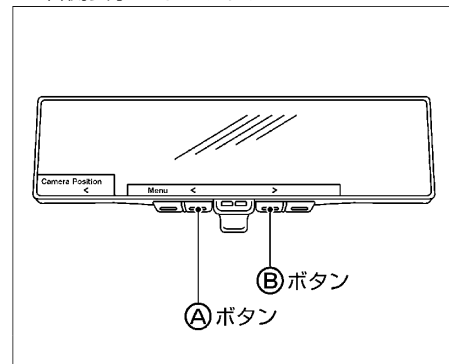

ミラーの調節

■ Language (言語)

表示させる言語を切り替えます。

- A・Bボタンで選択し、Cボタンで決定します。

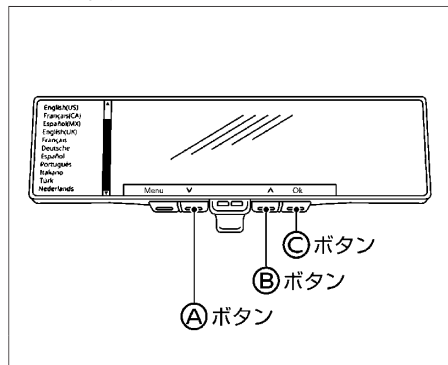

■ Switch Backlight (スイッチ照明)

スイッチの照明のON・OFFを設定します。

- Aボタンを押すと、スイッチの照明がOFFになります。
- Bボタンを押すと、スイッチの照明がONになります。

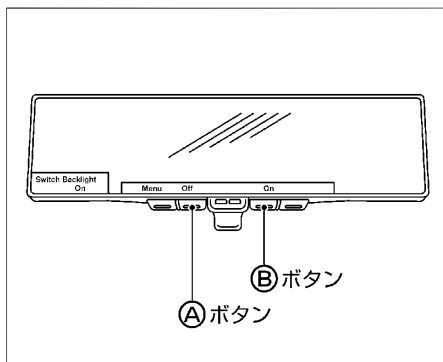

■ License (ライセンス)

ライセンス情報が表示されます。

インテリジェント ルームミラー使用時の注意事項

⚠ 警告

- あらかじめ死角範囲を確認する。
インテリジェント ルームミラーには死角があります。システムを過信せず、安全運転を心がけてください。
- ミラー本体やカメラ、配線を分解したり改造したりしない。
異臭がする、煙が出るなどした場合は、ただちに使用を中止し日産販売会社にご相談ください。
- 走行中に操作しない。

走行中に操作を行うと、前方不注意となり思わぬ事故につながるおそれがあります。

- ミラー本体、カメラ、配線類にはタバコなどの火気を近づけない。
破損や車両火災の原因となります。

⚠ 注意

- モニターを凝視しない。
 - 前方不注意となり思わぬ事故につながるおそれがあります。
 - 同乗者が凝視すると、車酔いを起こすおそれがあります。
- 太陽や後方車両のヘッドランプなどの強い光源がカメラに入ると、インテリジェント ルームミラーのモニターに光のスジが入ったり、明るい光源がモニター上に広がったりする場合があります。その際には、必要に応じてルームミラーモードに戻してご使用ください。

🚗 アドバイス

- 走行可能表示灯 **READY** が消灯時にインテリジェント ルームミラーを長時間使用すると12Vバッテリーがあがるおそれがあります。
- 無線機のアンテナをインテリジェント ルームミラー近くに取り付けしないでください。無線機の電波により、インテリジェント ルームミラーの映像に乱れが出る場合があります。
- ボタンを強く押しすぎたり、レバー

アドバイス

を強く操作したりすると故障の原因となります。また、ミラー本体が落下するおそれがあります。

- ミラーを上下20度、左右30度以上回転させないでください。配線が断線するおそれがあります。
- ミラー本体に強い衝撃を与えないでください。故障の原因となります。
- 車両後方についているカメラやカメラカバーに無理な力をかけないでください。カメラが外れたり、故障するおそれがあります。
- 外部光による影響でモニターが見えにくいときは、ルームミラーモード（ミラー状態）にして使用してください。
- LED光源を使用した照明の一部が映った場合、画面がちらつく場合がありますが、故障ではありません。
- 外部環境の乱反射により、画面がちらつく場合がありますが、故障ではありません。
- 素早い動きにはモニター表示が追従できない場合がありますが、故障ではありません。
- ルームミラーとは後方の見えかたが異なります。インテリジェント ルームミラーの機能を過信せず、直接後方を確認するなど、責任のある運転を心がけてください。
- モニターの明るさを明るく調節し過

ぎると、運転中に目が疲れることがあります。明るさを適切に調節してください。

- 雨天時はリヤワイパーを併用してください。リヤワイパーを併用してもカメラ映像が不鮮明の場合、リヤワイパーゴムの劣化を確認してください。
- リヤワイパー使用中は、カメラ前をリヤワイパーが通過した際に、画面がちらつくように見える場合がありますが、故障ではありません。
- カメラ映像が不鮮明な場合は、インテリジェント ルームミラーカメラ前面のバックドアガラスを清掃してください。清掃してもカメラ映像が不鮮明な場合は、ガラス面に油膜が付いているおそれがあります。油膜取りを使用して清掃してください。
- ➡ 外観リヤ (P.4)
- ➡ インテリジェント ルームミラーのお手入れ (P.388)
- バックドアガラスがくもった場合は、リヤウインドーデフォグガーを使用し、バックドアガラスのくもりを取ってください。くもりが完全に取れるまでルームミラーモードで使用してください。
- ➡ リヤガラスのくもりの取りかた (P.351)
- インテリジェント ルームミラーのモニターが熱を帯び、高温になることがあります。故障ではありません。

- 遠いものや暗いときは色が認識しにくいことがあります。故障ではありません。
- インテリジェント ルームミラーのお手入れについては (➡ P.388) をお読みください。
- 体調などによりインテリジェント ルームミラーモードの映像に焦点が合うまでに時間を要する場合があります。
- インテリジェント ルームミラーの前方を塞がないでください。モニターの明るさ調整やカメラ映像の切り替えができないことがあります。
- インテリジェント ルームミラーモードのとき、インテリジェント ルームミラーが高温になると明るさが低下したり、映像が表示されない場合があります。
- インテリジェント ルームミラーモードのとき、インテリジェント ルームミラーが低温になるとカメラ映像が遅れることがあります。

ミラーの調節

ドアミラー

パワースイッチがONまたはOFFでACC状態のときに操作できます。
ACC状態については、オートACC機能 (P.152) をお読みください。

ドアミラーの角度調節のしかた

- 調節したいミラー側の左右切り替えスイッチを押します。
(スイッチの表示灯が点灯)
- 角度調節スイッチを前後左右に押し、鏡面角度を調節します。

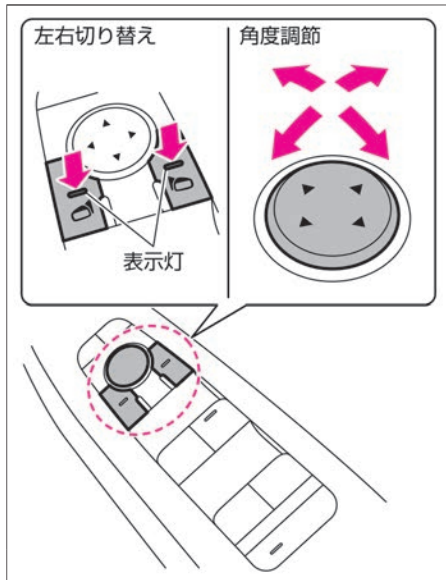

⚠ 警告

- ミラーの調節は、必ず走行前に行う。
走行中にミラーを調節すると、前方不注意となり思わぬ事故につながるおそれがあります。

🚗 アドバイス

- ミラーの映像是実際より遠くに見えるので注意してください。

ドアミラーの格納のしかた

- スイッチを押すと、左右のミラーが格納します。
- スイッチをもう一度押すと、元の位置に戻ります。



⚠ 注意

- ミラーが動いているときは手を触れない。
手を挟んだり、ミラーが故障するおそれがあります。
- ミラーを格納したまま走行しない。
後方確認ができないため危険です。

🚗 アドバイス

- 手動でミラーを開閉しないでください。手動で開閉すると、走行中にミラーが規定位置より前方または後方に倒れ、後方確認ができなくなるおそれがあります。手動で開閉してしまったときは、走行前にスイッチで開閉操作を行ってください。

📖 知識

- スイッチ操作を連続で行うと、途中で停止することがありますが、故障ではありません。しばらくしてから作動させてください。
- 手動で開閉するとパワースイッチをONにしたとき、格納スイッチの位置によりミラーが動き出すことがあります。

ドアロック連動格納機能について

ドアの施錠に連動させ、ミラーを格納することができます。

- リモコンまたは、ドアハンドルのスイッチで施錠すると、左右のミラーが格納されます。
- パワースイッチをONにすると、左右のミラーが開きます。
(アドバンスドドライブアシストディスプレイで、リモコンまたはドアハンドルのスイッチで解錠すると、左右のミラーが開く設定に変更できます。)

知識

- ドアミラー格納スイッチを押してミラーを格納したときは、ドアロック連動格納機能は作動しません。
- アドバンスドドライブアシストディスプレイで「設定  」⇒「車両設定」⇒「ドアミラー」を選択すると、ドアロック連動格納機能の設定を変更することができます。
設定の詳細については、車両設定をお読みください。
➡ 画面の切り替えかた (メインメニュー) (P.67)
➡ 車両設定 (P.91)

ドアミラーヒーター★の使いかた

- 走行可能表示灯 **READY** が点灯しているとき、リヤウインドーデフォッガースイッチ (➡ P.351) を押すと、ドアミラーに内蔵されたヒーターが作動し、霜やくもりが取れます。

窓ガラスの開閉

パワーウィンドー

パワースイッチがONのとき操作できます。

パワーウィンドーの開けかた、閉めかた

運転席のスイッチで、各席の窓ガラスの開閉ができます。助手席のスイッチおよび後席のスイッチでは自席の窓ガラスの開閉ができます。

- スイッチを軽く押すと、押し続けている間だけ開きます。
- スイッチを軽く引き上げると、引き上げている間だけ閉まります。

自動開閉するには

運転席の窓ガラスはワンタッチで自動開閉できます。

- スイッチを強く押すと全開します。
- スイッチを強く引き上げると全閉します。
- 途中で止めたいときは、スイッチを操作した反対側に軽く押すか引き上げます。

開閉操作をロックするには

お子さまが誤って窓ガラスを開閉することを防止できます。

- パワーウィンドーロックスイッチを押すと、運転席以外の窓ガラスの開閉ができなくなります。（スイッチの表示灯が点灯）
- スイッチをもう一度押すとロックが解除されます。（スイッチの表示灯が消灯）

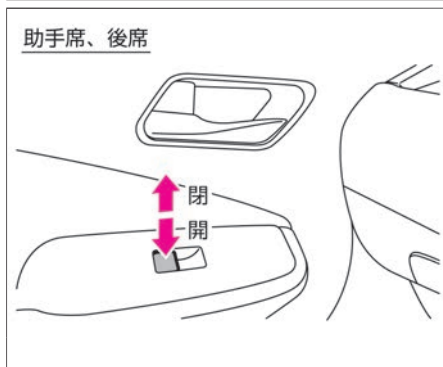
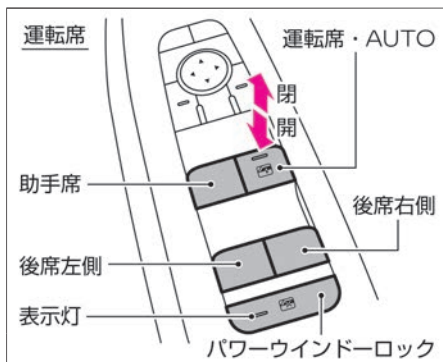

警告

- 乗員の操作を含めすべての窓ガラス開閉操作は運転者に責任があるため、次のことを必ず守る。
 - 走行中は顔や腕、物などを車外に出

さないでください。車外の物に当たったり、急ブレーキ時に重大な傷害につながるおそれがあります。

- 窓ガラスを開閉するときは、窓から手や顔などを出したり、故意に挟み込み防止機構を働かせたりしないでください。手や顔、腕などを窓ガラスに挟まれたり巻き込まれたりすると、重大な傷害につながるおそれがあります。
- お子様にはパワーウィンドーを操作させないでください。重大な傷害につながるおそれがあるため、パワーウィンドーロックスイッチを押してください。
- 窓ガラスを開閉するときはお子さまに声をかけ、手や腕などが窓ガラス付近にないことを確認してから操作を行ってください。
- 車から離れるときはパワースイッチをOFFにし、キーとお子さまを車室内に残さないでください。いたずらなどの誤った操作によって思わぬ事故につながるおそれがあります。

アドバイス

キーOFF後作動機構

- 運転席の窓ガラスは、パワースイッチをOFFにしたあとでも、約45秒間は開閉することができます。ただ

窓ガラスの開閉

アドバイス

し、その約45秒間に運転席ドアまたは助手席ドアを開けると、窓ガラスの開閉はできなくなります。

挟み込み防止機構

- 窓ガラスを閉めているとき、車体と窓ガラスの間に異物が挟まると、窓ガラスの上昇が停止し、自動で少し開きます。
- 環境や走行条件により、異物を挟んだときと同じような衝撃や荷重が窓ガラスに加わると挟み込み防止機構が作動することがあります。

●故障などで挟み込み防止機構が作動してしまい、窓ガラスを閉めることができないときは、次の手順で挟み込み防止機構を解除して、窓ガラスを閉めてください。

- ① 挟み込み防止機構が作動するまでスイッチを引き上げます。
- ② ①の手順を2回繰り返します。
- ③ スイッチを引き続けて窓ガラスを閉めます。

注意

- 窓ガラスを閉める前に乗員の手や顔などが窓から出ていないことを確認する。挟み込み防止機構を解除すると、自動開作動と挟み込み防止機構が作動しません。確認せずに窓ガラスを閉めると重大な傷害につながるおそれがあります。

- 挟み込み防止機構の解除は次の場合に終了し、通常の作動に戻ります。
 - － 一定時間（約10秒）経過する
 - － 窓ガラスを全閉する

- 初期設定にしても正常に作動しない場合は早めに日産販売会社で点検を受けてください。

正常に作動しないとき

- 初期設定を行うときは、ドアを閉めて操作してください。
窓ガラスのワンタッチ開閉、挟み込み防止機構、キーOFF後作動機構が正常に作動しないときは、次の操作を行い初期設定してください。

- ① パワースイッチをONにします。
- ② 運転席のスイッチを引き続けて運転席窓ガラスを全閉にしたあと、スイッチから手を離します。^{※1}
- ③ 運転席のスイッチを5秒以上引き続けます。^{※2}
- ④ 運転席のスイッチを押し続けて運転席窓ガラスを全閉にしたあと、スイッチから手を離します。
- ⑤ 運転席のスイッチを5秒以上押し続けます。^{※2}
- ⑥ 運転席窓ガラスが全閉するまで、運転席のスイッチを引き続けます。
- ⑦ 運転席窓ガラスを自動開閉させて、正常に作動することを確認します。

※1：全閉になる前に窓ガラスが停止した場合は、スイッチから手を離し、再度スイッチを引き続けて全閉にしてください。

※2：約5秒以上スイッチを引き続ける、または押し続けると再度運転席窓ガラスが動きます。

燃料補給口の開閉

燃料補給口

燃料補給口は運転席側の車両後方にあります。

燃料の補給

- 燃料タンクの容量は約36ℓです。

エンジン型式	指定燃料
HR12DE	無鉛レギュラー ガソリン



アドバイス

- 指定以外の燃料は補給しないでください。



知識

- 燃料が少なくなるとアドバンスドドライバアシストディスプレイに警告が表示されます。
警告メッセージ (➡P.337)

燃料補給のしかた

- 1 運転席右下にあるオープナーを引きリッドを開けます。

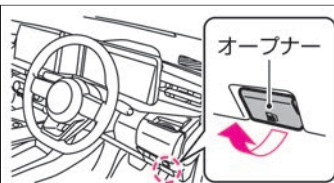

- 2 キャップを左にゆっくり回して開けます。補給時、キャップのひもはリッド裏側のホルダーに引っ掛けます。

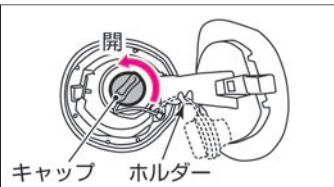

- 3 閉めるときは、キャップを“カチッ”と、音がするまで右に回して閉めます。

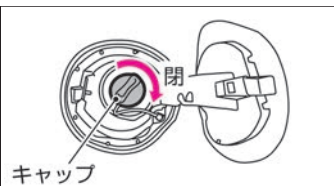

- 4 リッドを閉めます。

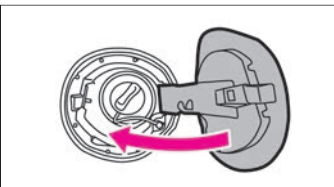

警告

- キャップは確実に閉める。閉まっていないと走行中に燃料が漏れ、火災につながるおそれがあります。
- 日産純正品以外のキャップは使用しない。

燃料補給時の注意事項

警告

- 燃料補給時は、次のことを必ず守る。
 - e-POWERシステムを停止する
 - 車のドアや窓を閉める
 - タバコなどの火気を近づけない
 - 気化した燃料を吸わない
- 補給作業を行う前に、金属部分に触れて身体の静電気を除去する。
放電による火花でやけどをしたり、燃料に引火したりするおそれがあります。
- 補給作業はひとりで行う。
作業中に車室内に戻ったり、帯電している人や物に触れると再帯電するおそれがあります。
- キャップを開けるときはゆっくり回し、燃料タンク内の圧力を下げてから外す。
急に開けると、燃料が補給口から吹き返すおそれがあります。
- 給油ノズルは確実に給油口へ挿入する。
給油ノズルの挿入が浅いと、給油の自動停止が遅れるため、燃料が吹きこぼれ火災につながるおそれがあります。
- 給油ノズルの自動停止後は、給油の継ぎ足しをしない。
継ぎ足しをすると、燃料があふれて火災につながるおそれがあります。

- ガソリンスタンド内に掲示されている注意事項を守る。

オートエアコン

吹き出し温度、吹き出し口、風量を自動で制御し、設定した温度に保ちます。また、内気循環／外気導入を自動制御モードに設定することで自動制御に切り替えます。

各スイッチの名称と機能

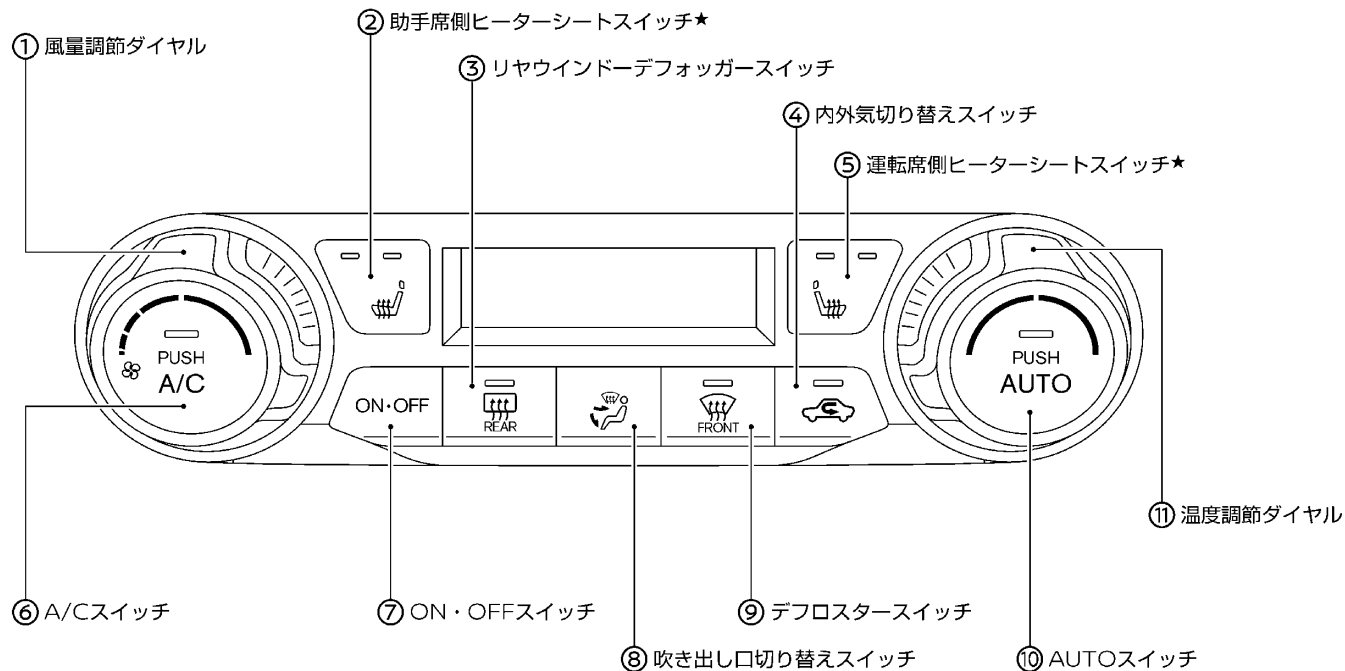

エアコンの操作

- ① **風量調節ダイヤル**
ダイヤルを回して風量を切り替えます。
- ② **助手席ヒーターシートスイッチ★ (➡P.291)**
スイッチを押すごとに、Hi→Lo→OFF→Hiの順に切り替わります。
- ③ **リヤウインドーデフォグスイッチ (➡P.351)**
バックドアガラスのくもりが取れます。また、ドアミラーヒーター付車はドアミラーに内蔵されたヒーターが作動して、霜やくもりが取れます。
- ④ **内外気切り替えスイッチ**
スイッチを押すごとに、内気循環、外気導入が切り替わります。(内気循環のとき、スイッチの表示灯が点灯します。)
- ⑤ **運転席ヒーターシートスイッチ★ (➡P.291)**
スイッチを押すごとに、Hi→Lo→OFF→Hiの順に切り替わります。
- ⑥ **A/Cスイッチ**
冷房・除湿機能のON・OFFを切り替えます。
- ⑦ **ON・OFFスイッチ**
オートエアコンのON・OFFを切り替えます。
- ⑧ **吹き出し口切り替えスイッチ (➡P.141)**
吹き出し口を切り替えます。
- ⑨ **デフロスタースイッチ (➡P.351)**
フロントガラスのくもりが取れます。
- ⑩ **AUTOスイッチ**
自動制御に切り替えます。吹き出し温度、吹き出し口、風量の切り替えを自動で制御して設定した温度に保ちます。
- ⑪ **温度調節ダイヤル**
ダイヤルを回して設定温度を切り替えます。(Lo 18.0°C~Hi 32.0°C)

知識

- 温度調節ダイヤルを回して設定温度をHiに切り替えると、エンジンを制御して車室内が早く温まるように暖房を優先するモードに切り替わりません。

オートでの使いかた

- 1 AUTOスイッチを押します。
(スイッチの表示灯が点灯)

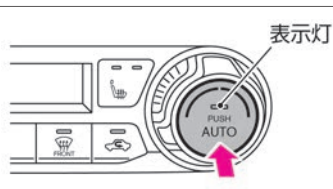

- 2 温度調節ダイヤルを回して、設定温度を調節します。
右回し：設定温度を上げる
左回し：設定温度を下げる

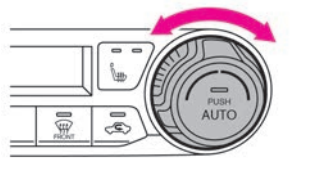

- 3 A/Cスイッチの表示灯が消灯しているときは、A/Cスイッチを押します。(スイッチの表示灯が点灯)
A/Cスイッチ点灯時：冷房・除湿機能ON

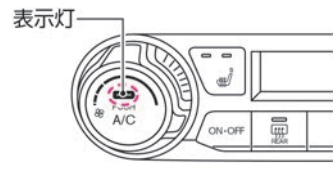

- 4 内外気切り替えスイッチを約2秒間押し続けます。
スイッチの表示灯が点滅すると、自動制御モードに切り替わります。

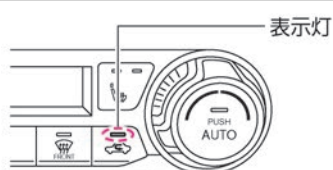

知識

- オートで使用中に風量の調整または吹き出し口の切り替えを行うとAUTOスイッチの表示灯は消灯しますが、操作した機能以外については引き続き自動制御されます。
また、内気循環／外気導入が自動制御モード中に内外気切り替えスイッチを押すと、マニュアルモードに切り替わります。(スイッチの表示灯が点灯の場合は内気循環、消灯の場合は外気導入の状態になります。)
- パワースwitchをOFFにし、再度パワースwitchをONにすると、エアコンの条件によっては、内気循環／外気導入が自動制御モードになる場合があります。

吹き出し口

吹き出し口切り替えスイッチまたはデフロスタースイッチを押すごとに吹き出し口が切り替わります。

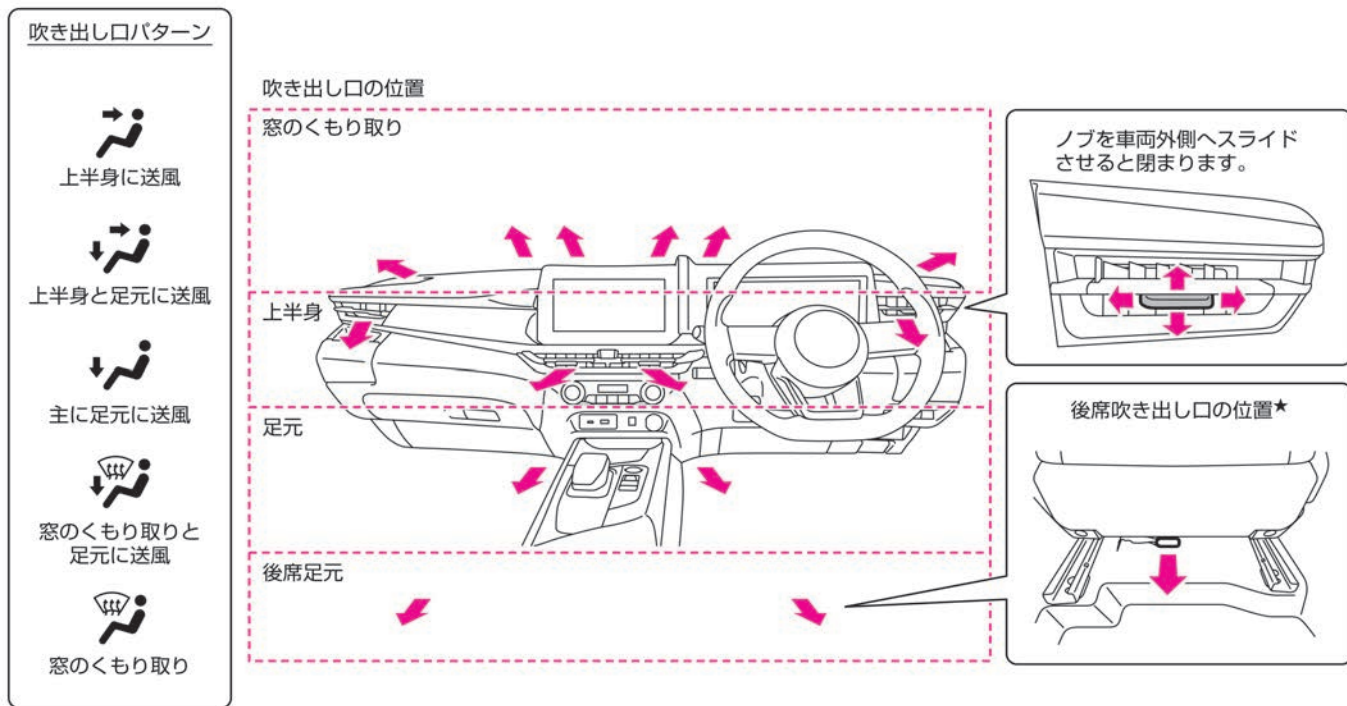

エアコンの操作

エアコンを使うときに注意すること

エアコンに関する注意事項

警告

- 内気循環で長時間使用しない。
窓ガラスがくもりやすくなり、視界が損なわれ危険なため、一時的にご使用ください。

注意

- 吹き出し風を長時間連続して身体にあてない。
特に皮膚の弱い方、乳幼児、病人、お年寄り、身体の不自由な方などには、吹き出し風が長時間あたらないように運転者が注意してください。低温やけどや思わぬ傷害を受けるおそれがあります。
- デフロスタースイッチをONにしているときに、エアコンの設定温度を低くしない。
フロントガラスの外側に露が付き、視界を妨げるおそれがあります。

アドバイス

- オートエアコンの自動温度調節は、日射センサーと温度センサーで行っています。センサーをふさいだり、クリーナーなどを吹きかけないでください。センサーの感度が低下し、正常に作動しなくなります。

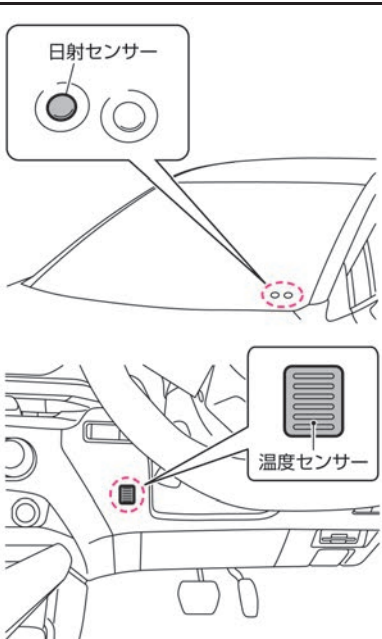

日射センサー

温度センサー

- ほこり、花粉、粉じんなどを集じんするためのクリーンフィルターを装着しています。集じん性能を維持するため、クリーンフィルターは定期的に交換してください。
交換時期：1年ごとまたは12,000km走行ごと
- クリーンフィルターが交換時期に満たない場合でも、吹き出し風量が極端に減少したり、窓ガラスがくもりやすくなった場合は交換してください。

い。なお、取り付け、交換などについては、日産販売会社にご相談ください。

- 外気導入に固定していると、夏場など外気温が高いときは、冷房の効きが悪くなる場合があります。その場合は、一時的に内気循環にしてください。
- エアコン装置のオイル循環を切らないために、ときどきA/CスイッチをONにしてください。なお、外気温が0°C近くまで下がるとエアコン装置が作動しないことがあるため、暖かい日に行ってください。
- エアコンガスは必ずHFO-1234yfを入れてください。
- エアコンの修理、メンテナンスは日産販売会社にご相談ください。

知識

- 冷房時、吹き出し口から霧が吹き出したように見えることがあります。これは湿った空気が急に冷やされたときに発生するもので、異常ではありません。
- 外気温が0°C近くまで下がると、A/Cスイッチが点灯していてもエアコンが作動しないことがあります。
- エアコンがONのとき、またはOFFにした直後に、“カチカチ”、“シュー”、“コツン”などの音が聞こえることがありますが、異常ではありません。

知識

- 始動直後で吹き出し風の温度が低いときは、足元への吹き出し風量が少なくなります。
- エアコンの運転中または運転後などに車両の下に水が垂れることがあります。
- 外気温が低いときは、外気温に応じてフロントデフロスターへの風量が多くなります。

エアコンのにおいについて

- エアコン装置は、空気中のいろいろなにおいが混ざり合うため、吹き出し風からにおいを感じるがあります。
- エアコン作動時のにおいを抑えるため、駐車時などは外気導入にしておくことをおすすめします。

オーディオの使いかた

安全運転のために

- 運転中は車外の音が聞こえる程度の音量でお聞きください。

⚠ 警告

- 走行中のオーディオ操作は、絶対にしない。
前方不注意となるおそれがあります。
- 音量を大きくしない。
大きすぎると車外の状況がわからないため、思わぬ事故の原因となります。

ラジオの受信について

- ラジオの受信は、車両の移動に伴う電波の変動、障害物や電車、信号機などの影響により、最良な受信状態を維持することができない場合があります。

📖 知識

- オーディオを聞いているとき、車室内または車の近くで携帯電話や無線機を使うと、ノイズ（雑音）が入ることがあります。

ガラスアンテナについて

- アンテナ線は、リヤサイドガラスの内側にあります。

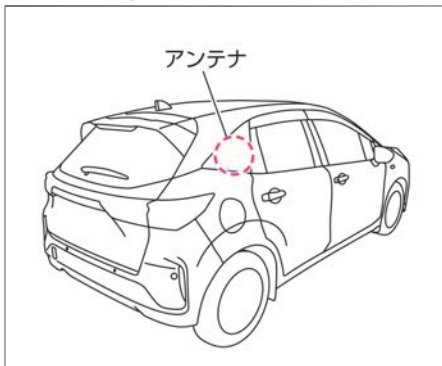

🚗 アドバイス

- リヤサイドガラスにミラータイプのフィルムや金属物（市販のアンテナなど）を貼り付けしないでください。受信感度が低下し、ノイズ（雑音）などが入るおそれがあります。
- リヤサイドガラスの内側を清掃するときは、アンテナ線を切らないように、水を含ませた柔らかい布でアンテナ線にそって軽くふいてください。
- アンテナ線は、手荷物などで傷つけないようにしてください。

ステアリングスイッチ

メーカーオプションナビゲーションシステム、または日産オリジナルナビゲーションシステムを操作することができます。

- ① **音量スイッチ (+/-)**
音量を調節できます。
+：音量を上げる
-：音量を下げる
押したままにすると連続して音量の増減ができます。
- ② **選曲／選局スイッチ**
曲や放送局などの切り替えができます。
- ③ **通話開始／終了スイッチ**
着信中に押すと電話を受けます。通話中に押すと電話を切ります。
- ④ **音声操作スイッチ**
音声操作画面に切り替えます。

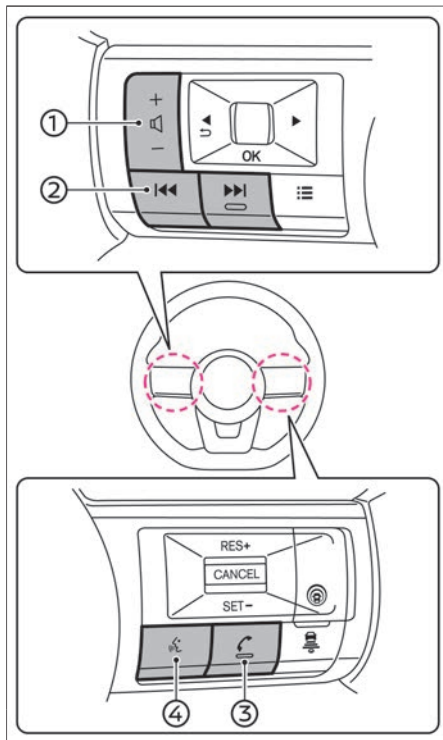

知識

- 取り扱いについては、ナビゲーションシステム取扱説明書（別冊）も合わせてお読みください。
- 日産純正品以外のナビゲーションシステムでは作動の保証はいたしません。

MEMO



各部の操作

始動する

パワースイッチ	P.148
オートACC機能	P.152

運転する

セレクトレバー	P.153
電動パーキングブレーキ	P.155
オートブレーキホールド	P.158
発進	P.161
停車・駐車	P.163

ランプをつける、ワイパーを使う

ライトスイッチ (タイプA)	P.165
ライトスイッチ (タイプB)	P.171
フォグランプスイッチ	P.177
ワイパー・ウォッシャースイッチ	P.178

運転支援機能

e-Pedal Step	P.182
チャージモード	P.186
マナーモード	P.187
エマージェンシーストップシグナル	P.188
4WD (4輪駆動) 車の扱いかた★	P.188
ABS (アンチロックブレーキシステム)	P.188
VDC (ピークルダイナミクスコントロール)	P.189
シャシー制御	P.191
ヒルスタートアシスト	P.192

車両接近通報装置	P.192
走行支援システム	P.194
プロパイロット (ナビリンク機能付) ★	P.196
インテリジェント エマージェンシーブレーキ	P.222
踏み間違い衝突防止アシスト	P.228
BSW (後側方車両検知警報) / インテリジェント BSI (後側方衝突防止支援システム)	P.238
LDW (車線逸脱警報) / インテリジェント LI (車線逸脱防止支援システム)	P.247
インテリジェント FCW (前方衝突予測警報)	P.252
RCTA (後退時車両検知警報)	P.256
インテリジェント DA (ふらつき警報)	P.260
標識検知機能	P.262

カメラシステム

インテリジェント アラウンドビューモニター (移動物 検知機能付)	P.266
インテリジェント アラウンドビューモニターに関する 注意事項	P.275

パワースイッチ

e-POWERシステムの始動のしかた

1	<p>アクセルペダルとブレーキペダルの位置を確認し、正しい運転姿勢（➡P.24）がとれるようにハンドル、シート、ミラーを調節します。</p>	 <p>ブレーキペダル アクセルペダル</p>
2	<p>ブレーキペダル①をしっかりと踏み込みながら、パワースイッチ②を1回押します。</p>	
3	<p>メーター内の走行可能表示灯 READY が点灯し、走行できるようになります。</p>	

警告

- **e-POWERシステムを始動する前にペダルの位置を確認する。**
ペダルの踏み間違いは思わぬ事故につながります。右足でアクセルペダルとブレーキペダルを交互に踏み、その位置を確実に覚えてください。
- **換気の悪い場所では、暖機運転をしたりe-POWERシステムを長時間作動したままにしたりしない。**
排気ガスが車両周辺に滞留したり、車室内に侵入したりすることで、一酸化炭素中毒になるおそれがあります。一酸化炭素を吸い込むと、意識が薄れて事故につながるおそれがあるほか、死亡または重大な傷害につながるおそれがあります。
- **e-POWERシステムを始動するときは、必ず運転席に座る。**
運転席以外から行くと、思わぬ事故につながるおそれがあります。

知識

- 車両状態によってはパワースイッチを押したあと、走行可能表示灯 **READY** が点滅から点灯に変わるまでにエンジンが作動することがあります。
- リチウムイオンバッテリーの残量が

運転のしかた

知識

低下している状態ではパワースイッチを押したあと、走行可能表示灯 **READY** が点滅から点灯に変わるまでに数分かかることがあります。その間は、エネルギーモニターは表示されません。

- ブレーキペダルを踏んだり離したりしたとき、“カチッ”と音が聞こえることがありますが異常ではありません。
- システム始動前のペダル操作などにより、ブレーキペダルが硬くなっている場合があります。この場合、ペダルを軽く踏んだ状態ではペダル踏み込み操作が検知されず、走行可能表示灯 **READY** が点灯しませんので、ブレーキペダルを通常よりも強く踏み込んでください。
- キー（インテリジェントキー）が作動範囲（車室内）にあるときに、e-POWERシステムを始動することができます。

作動範囲（車室内）

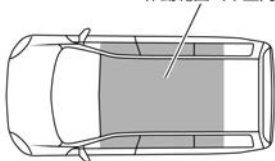

- e-POWERシステムが始動できない場合には、一旦パワースイッチをOFFにして、5秒以上待ってから再始動してください。

e-POWERシステムの停止のしかた

- 1 ブレーキペダルを踏んで、車両を完全に停車させます。

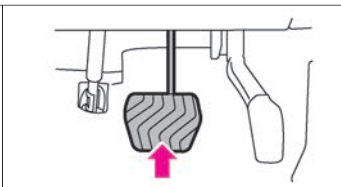

- 2 ブレーキペダルを踏んだままパーキングブレーキをかけます。
 ➡ 電動パーキングブレーキのかけかた (P.155)

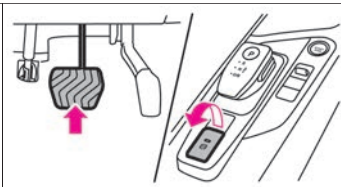

- 3 セレクトレバーにあるⓍスイッチを押し、シフトポジションをⓍに切り替えます。
 ➡ セレクトレバーの操作 (P.153)

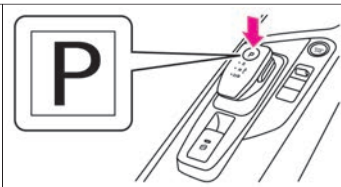

- 4 パワースイッチを押します。
 走行可能表示灯 **READY** が消灯していることを確認したら、ブレーキペダルからゆっくりと足を離します。

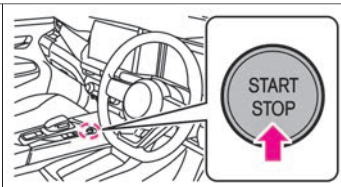

パワースイッチでのモードの切り替えかた

ブレーキペダルを踏まずにパワースイッチを押すと、次のようにモードが切り替わります。

モード	働き
OFF	<ul style="list-style-type: none"> ● ドアミラーなどが使える位置（ACC状態のとき） ● e-POWERシステムを停止する位置
ON	<ul style="list-style-type: none"> ● すべての電装品が使える位置

- キー（インテリジェントキー）を携帯しているときに、次の作動をします。
 - － ブレーキペダルを踏まずにパワースイッチを押すと、モードが切り替わります。
 - － ブレーキペダルを踏みながらパワースイッチを押すと、e-POWERシステムが始動します。
 - － e-POWERシステムが始動中にパワースイッチを押すと、e-POWERシステムが停止します。

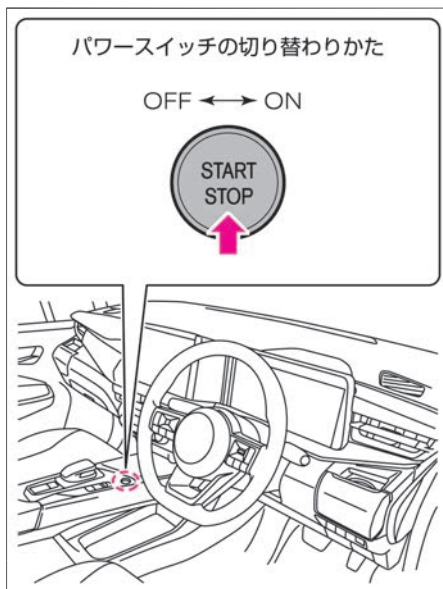

アドバイス

- 12Vバッテリーあがりを防止するため、電装品はe-POWERシステムを始動した状態でご使用ください。やむをえず使用するときは、長時間使用したり、同時に複数の電装品を使用しないでください。
- 次の条件がそろった状態で約10分経過すると自動的にパワースイッチがOFFになります。
 - － パワースイッチがONのとき
 - － 停車しているとき

知識

- パワースイッチがOFFの位置でも、ACC状態のときはドアミラーなどの電装品を使うことができます。ACC状態については、オートACC機能（P.152）をお読みください。

e-POWERシステムの非常停止のしかた

緊急時など、走行中に強制的にe-POWERシステムを停止させるときは、次のいずれかの操作を行ってください。

- パワースイッチをすばやく3回押す。
- パワースイッチを2秒以上押し続ける。

警告

- 非常停止を行うときは、可能な限り減速してから行う。非常停止後は、ブレーキの効きが悪くなり、車両のコントロールが難しくなります。

オートACC機能

パワースイッチがOFFのときでも、特定の条件で、ナビゲーションシステム★、ドアミラーなどの電装品が使える状態（ACC状態）に自動で切り替わる機能です。e-POWERシステムの停止後や、パワースイッチをONにする前でも、ナビゲーションシステム★、ドアミラーなどが使用できます。



オートACC機能について

- 次の場合、自動でACC状態に切り替わります。
 - － リモコン（キー（インテリジェントキー））機能でドアを解錠したとき
 - － パワースイッチをOFFにしたとき

ACC状態を停止するには

- 次の場合、ACC状態が完全に停止します。
 - － メーカーオプションナビゲーションシステム非装着車は、ACC状態のまま約11分間経過したとき
 - － メーカーオプションナビゲーションシステム装着車は、ACC状態のままナビゲーションの操作を行わずに約11分間経過したとき
 - － e-POWERシステム停止後、リモコン（キー（インテリジェントキー））機能で施錠してから約1分間経過したとき

メーカーオプションナビゲーションシステム装着車

- ナビゲーションシステムは、e-POWERシステム停止後も作動し続けます。
- パワースイッチOFF後、約10分間でナビゲーションシステムの画面が消灯し、作動が停止します。
- 画面が消灯しても約1分以内に  を押すと再度ナビゲーションシステムを約10分間使用することができます。
- 運転席ドアを開くとナビゲーションシステムの画面が消灯し、作動が停止します。画面が消灯しても約1分以内に  を押すと再度ナビゲーションシステムを使用することができます。



アドバイス

- 12Vバッテリーあがりを防止するため、電装品（ナビゲーションシステム★や電源ソケットなど）はe-POWERシステムを始動した状態で使用ください。

知識

- ディーラーオプションナビゲーションシステムを取り付けた場合は、パワースイッチをOFFにするとナビゲーションシステムもOFFになります。
- メーカーオプションナビゲーションシステムの操作によりACC状態は最大で30分まで延長することができます。延長された場合はドアミラーなどの電装品も使用することができます。（メー

カーオプションナビゲーションシステム以外の電装品では、ACC状態を延長することができません。）

セレクトレバー

メーター内の走行可能表示灯 **READY** が点灯しているとき、すべてのシフトポジションに切り替えることができます。

セレクトレバーを操作したあとは、目的のシフトポジションに切り替わっていることを必ず確認してください。

セレクトレバーの操作

P	セレクトレバーにあるⓅスイッチを押します。
R	ブレーキペダルを踏みながら、ボタンを押して車両前方へ2段階スライドさせます。
N	P のときは、ブレーキペダルを踏みながら車両前方、または車両後方に1段階スライドさせ、しばらく保持します。 D・B のときは、ブレーキペダルを踏みながら車両前方に1段階スライドさせ、しばらく保持します。 R のときは、ブレーキペダルを踏みながら車両後方に1段階スライドさせ、しばらく保持します。
D	ブレーキペダルを踏みながら、車両後方に2段階スライドさせます。
B	D のときに車両後方に2段階スライドさせると B に切り替わります。もう一度2段階スライドさせると D に戻ります。

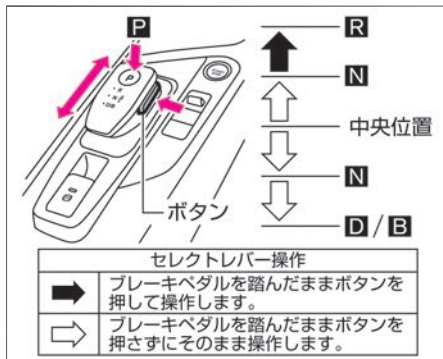

⚠ 注意

- セレクトレバーには物を掛けない。車両が突然発進するなど、事故の原因になるおそれがあります。

🚗 アドバイス

- セレクトレバーを中央の位置以外で保持し続けしないでください。故障の原因になります。

📖 知識

- セレクトレバーは、操作後に手を離すと中央に戻ります。
- セレクトレバーが中央に無いときは、Ⓟスイッチを押しても**P**に切り替えられません。
- シフトポジションを**R**に切り替えるとブザーが鳴ります。

- 次の操作は無効とみなされ、ブザーが鳴るとともにシフトポジションは**N**に切り替わります。
 - ー 前進中にシフトポジションを**R**に切り替える
 - ー 後退中にシフトポジションを**D**に切り替える
- この車両にはオートP機能(➡P.154)がありますが、電制シフトが故障した場合は、シフトポジションが**P**以外でパワースイッチをOFFにしようとしても、ブザーが鳴り、パワースイッチをOFFに切り替えられません。パワースイッチをOFFにできないときは、次の操作を行ってください。
 - ー ①停車してパーキングブレーキをかけます。
 - ー ②ブレーキペダルを踏み込みながらパワースイッチを押して、パワースイッチをONに切り替えます。
 - ー ③セレクトレバーにあるⓅスイッチを押して**P**に切り替えます。
 - ー ④パワースイッチを押して、OFFに切り替えます。
- パワースイッチがONでも走行可能表示灯 **READY** が点灯していないときは、**D・B・R**には切り替えられません。
- 以下の条件が重なったとき、シフトポジションが自動で**P**に切り替わる場合があります。

知識

- SPORTモード（NISMO仕様車以外）
／NISMOモード（NISMO仕様車）、
またはECOモードで停車しているとき
- 運転席シートベルトを外したとき
- 運転席ドアを開けたとき

各シフトポジションの機能

シフトポジ ション	働き
P	駐車およびe-POWERシステムを始動するとき
R	後退するとき
N	動力が伝わらない状態
D	通常走行するとき
B	下り坂などで、強い回生ブレーキが必要なとき



知識

- シフトポジションを**P**に切り替えずにパワースイッチをOFFにすると、自動的にシフトポジションが**P**に切り替わります。（オートP機能）
- シフトポジションが**B**のときは減速力を強くするため、**D**のときよりエンジン作動頻度が多くなります。また、エンジン回転数が高くなる場合があります。

電動パーキングブレーキ

停車中や駐車時に使用するブレーキです。パーキングブレーキをかけると、後輪が固定されます。電動パーキングブレーキスイッチで操作します。

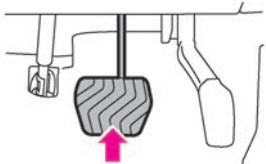
電動パーキングブレーキのかけかた

1	ブレーキペダルをしっかりと踏み込みます。	
2	<p>電動パーキングブレーキスイッチを引き上げます。</p> <p>スイッチを引き上げると、電動パーキングブレーキスイッチの表示灯が点灯し、メーター内の電動パーキングブレーキ警告灯  が、約2秒後に点灯します。</p>	

知識

- オートブレーキホールドが作動しているときにシフトポジションを **P** にすると、パーキングブレーキがかかります。その他、オートブレーキホールドについては ( P.158) をお読みください。

電動パーキングブレーキの解除のしかた

1 ブレーキペダルをしっかりと踏み込みます。

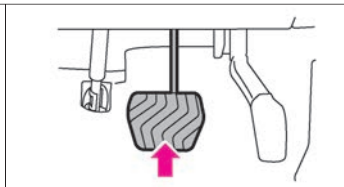

2 電動パーキングブレーキスイッチを押し下げます。
スイッチを押し下げると、電動パーキングブレーキスイッチの表示灯が消灯し、電動パーキングブレーキが解除されるとメーター内の電動パーキングブレーキ警告灯 (P) が消灯します。



警告

- 電動パーキングブレーキを作動させたまま走行しない。
ブレーキに不具合が生じ、事故につながるおそれがあります。

知識

- 電動パーキングブレーキは、パワースイッチがONのときのみ解除できます。

自動解除のしかた

電動パーキングブレーキスイッチを操作しなくても、パーキングブレーキを解除することができます。

渋滞や上り坂での発進に便利です。

- 電動パーキングブレーキがかかっている状態でシフトポジションを **D** または **R** にし、アクセルペダルをゆっくり踏んでください。パーキングブレーキが解除され、電動パーキングブレーキ警告灯 **(P)** が消灯します。
- パーキングブレーキの自動解除は、以下の条件を満たしている必要があります。
 - － 運転席ドアが閉まっている
 - － e-POWERシステムが始動している
 - － シフトポジションが **P**、**N** 以外のとき

電動パーキングブレーキに関する注意事項

⚠ 警告

- 車両を離れるときは、電動パーキングブレーキをかけたあと、シフトポジションを **P** 位置に切り替える。
- 電動パーキングブレーキをかけたり、解除したりの操作を短時間に繰り返さない。
システムの過熱を防ぐために電動

パーキングブレーキが作動しなくなる場合があります。約1分間経過してから再度操作してください。

アドバイス

- 寒冷時に駐車するときは、電動パーキングブレーキをかけずにシフトポジションを **P** 位置に入れ、電動パーキングブレーキを解除したまま車輪の前後に適切な輪留めをしてください。寒冷時に電動パーキングブレーキをかけると、パーキングブレーキが凍結し、解除できなくなるおそれがあります。
- 電動パーキングブレーキが12Vバッテリーあがりや故障などで解除できなくなったときは、日産販売会社またはJAFなどのロードサービスに連絡してください。

知識

- 電動パーキングブレーキをかけたり解除したりすると、車両の後方部から作動音（ウィーン、グググ）が聞こえることがありますが、これは異常ではありません。
- 走行中、非常事態で電動パーキングブレーキをかける必要が生じたときは、電動パーキングブレーキスイッチを引き上げ続けてください。ブザーが鳴り、電動パーキングブレーキがかかります。

キがかかります。スイッチから手を離すと、電動パーキングブレーキは解除されます。

- パワースイッチがOFFまたはACC状態のときに、電動パーキングブレーキスイッチを引くと、電動パーキングブレーキスイッチの表示灯がしばらく点灯状態になることがあります。ACC状態については、オートACC機能 **(P.152)** をお読みください。

オートブレーキホールド

オートブレーキホールド機能は、信号待ちなどで停車中にブレーキ力を保持する機能です。

オートブレーキホールド機能について

- オートブレーキホールド機能は、運転者のブレーキ操作によって停車した際に、ブレーキ力を保持する機能です。ブレーキ力が保持されているときにアクセルペダルを踏むと、ブレーキが解除され、発進することができます。

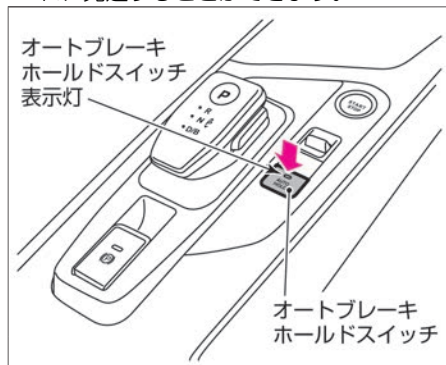

オートブレーキホールド機能の作動について

オートブレーキホールド機能をONにする

- パワースイッチをONにし、オートブレーキホールドスイッチを押すと、オートブレーキホールドスイッチのスイッチ表示灯が点灯します。
- オートブレーキホールド機能は、次の条件が満たされたときのみ、メーター内のオートブレーキホールド表示灯（白色）が点灯し、待機状態になります。
(➡ P.333)
 - － 運転席シートベルトを着用している
 - － 電動パーキングブレーキが解除されている
 - － シフトポジションが **P** 位置以外にある

オートブレーキホールド機能をOFFにする

オートブレーキホールド機能がONのとき、オートブレーキホールドスイッチを押すと、スイッチの表示灯が消灯しオートブレーキホールド機能がOFFになります。ブレーキ力が保持されている状態で、オートブレーキホールドをOFFにするときは、ブレーキペダルを踏みながらオートブレーキホールドスイッチを押します。

⚠ 注意

- オートブレーキホールド機能によってブレーキ力が保持されているときに、オートブレーキホールド機能をOFFにするときは、ブレーキペダルをしっかりと踏む。ブレーキが解除され車両が動き出し、思わぬ事故につながるおそれがあります。
- 車両が停止してもブレーキ保持が開始されないときは、オートブレーキホールド表示灯（緑色）が点灯するまでブレーキペダルを踏み込む。



📖 知識

- オートブレーキホールド機能のON・OFF設定は、再度設定を変更するまで、パワースイッチをOFFにしても、その設定が維持されます。

オートブレーキホールド機能の使いかた

■ ブレーキ力を保持させる

オートブレーキホールド機能が待機状態（メーター内のオートブレーキホールド表示灯  が白色に点灯）のとき、ブレーキペダルを踏んで車両を停止させると、オートブレーキホールド機能によってブレーキ力が保持されます。

ブレーキ力が保持されているときは、メーター内のオートブレーキホールド表示灯  が緑色に点灯します。（ P.333）

■ 発進する

シフトポジションが **P** または **N** 位置以外にあり、ブレーキ力が保持されている状態でアクセルペダルを踏むと、保持されているブレーキ力が解除されて発進します。

ブレーキ力の保持が解除されると、メーター内のオートブレーキホールド表示灯  が白色に点灯し、待機状態に戻ります。

知識

- 坂道では、オートブレーキホールドが作動開始するまでブレーキペダルを強く踏み込む必要があります。

オートブレーキホールド機能使用時の注意事項

警告

- 急な坂道や滑りやすい路面で使用しない。
オートブレーキホールド機能が作動していても、車両が動き出すおそれがあります。

- オートブレーキホールド機能が作動していても停止状態を維持できないときは、ブレーキを使用して車両を停車させる。

ブレーキ力保持状態のときに外的要因で車両が動くと、警告音が鳴り、アドバンスドドライブアシストディスプレイに警告メッセージが表示されることがあります。



- 次の場合はオートブレーキホールド機能をOFFにする。





- 洗車機を使用するとき
- 車両にけん引されるとき



- 次の場合はシフトポジションを **P** 位置にしてパーキングブレーキが確実にかかっているか確認する。

- 駐車するとき
- 人が乗降するとき
- 荷物の積み下ろしをするとき
車両が不意に動き出し重大な傷害や事故を起こすおそれがあります。

- **メーター内のVDC警告灯** 

（ P.328）、ブレーキシステム警告灯（黄色表示） 

（ P.326）、電動パーキングブレーキ警告灯  （ P.326）、またはマスターウォーニング 

（ P.331）が点灯し、アドバンスドドライブアシストディスプレイに「シャシー制御表示」の警告メッセージ（ P.337）が表示されたときは、オートブレーキホールド機能は作動しません。

- ブレーキ力を保持しているときは、車両の停車状態を維持するため、作動音が発生する場合がありますが、異常ではありません。

アドバイス

- 次の場合は、システムに異常が発生しているおそれがあります。ただちに日産販売会社で点検を受けてください。
 - アドバンスドドライブアシストディスプレイに警告メッセージが表示されたとき
 - オートブレーキホールドスイッチを押してもスイッチの表示灯が点灯しないとき

知識

- オートブレーキホールド機能がONでブレーキ力が保持されているときに、次の状態になるとパーキングブレーキがかり、ブレーキ力が解除されます。

知識

- オートブレーキホールド機能によるブレーキ力の保持が3分以上継続されたとき
- 運転席シートベルトを外したとき
- 運転席ドアを開けたとき
- パワースイッチをOFFにしたとき
- オートブレーキホールド機能に不具合が生じたとき
- シフトポジションを **P** 位置にしたとき
- 電動パーキングブレーキスイッチを引き上げたとき

発進

発進のしかた

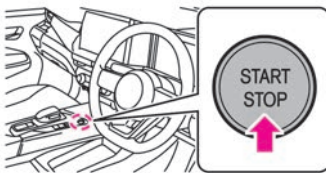
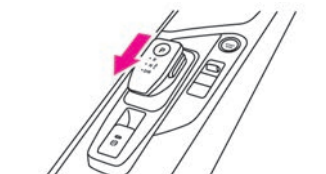
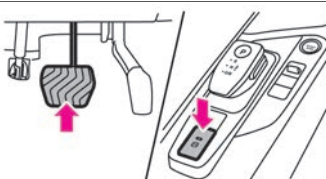
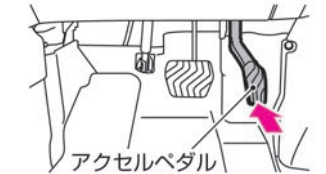
1	<p>ブレーキペダルを踏んだまま、パワースイッチを押して、e-POWERシステムを始動します。</p> <p>➡ e-POWERシステムの始動のしかた (P.148)</p>	
2	<p>ブレーキペダルを右足でしっかりと踏んだまま、セレクトレバーを車両後方に2段階スライドさせ、シフトポジションを D に切り替えます。</p> <p>➡ セレクトレバーの操作 (P.153)</p>	
3	<p>ブレーキペダルを右足でしっかりと踏んだまま、パーキングブレーキを解除します。</p> <p>➡ 電動パーキングブレーキの解除のしかた (P.156)</p>	
4	<p>ブレーキペダルを徐々にゆるめ、アクセルペダルをゆっくり踏み発進します。</p>	 <p>アクセルペダル</p>

警告

- 発進するときは、アクセルペダルを踏んだままセレクトレバーを操作しない。
急発進し、重大な事故につながるおそれがあります。
- 停車中、シフトポジションが **D**、**N** 以外に入っているときは、ブレーキペダルをしっかりと踏む。
クリープ現象により車が動き出し、事故につながるおそれがあります。

アドバイス

- 電動パーキングブレーキをかけ、運転席ドアが開いた状態でアクセルペダルを踏むと、電動パーキングブレーキが解除されず、電動パーキングブレーキが故障するおそれがあります。

知識

- 急な上り坂で発進するときは、ヒルスタートアシスト (➡ P.192) が作動します。
- 緩やかな坂道ではヒルスタートアシストが作動しない場合があります。

知識

が、自動的に車両の後退を抑制する機能が働き、一定の車速以上では後退しないように制御します。

走行のしかた

- シフトポジションを **D** に入れたまま走行します。
- アクセルペダルとブレーキペダルの操作で、加速、減速を行います。
- 高速道路の入り口などで急加速したいときは、アクセルペダルをいっぱい踏み込みます。
- 下り坂では、回生ブレーキを併用して走行します。シフトポジションは **D** より **B**、ドライブモード (P.182) は NORMAL より SPORT モード (NISMO仕様車以外) / NISMO モード (NISMO仕様車)、ECO モードのほうが、回生ブレーキの効きが強くなります。速度が出すぎるときは、必要に応じてブレーキペダルを踏んで減速してください。
- 回生ブレーキは、長い下り坂でリチウムイオンバッテリーが満充電になった場合や低温時、滑りやすい路面ではブレーキの効きが弱くなる場合があります。

警告

- **下り坂ではフットブレーキと回生ブレーキを併用する。**
ブレーキペダルを踏み続けると、ブレーキが過熱して効きが悪くなるおそれがあり危険です。坂の勾配に応じて回生ブレーキを併用してください。
- **走行中はシフトポジションを **N** に入れない。**
回生ブレーキが作動しないため、思わぬ事故につながるおそれがあります。
- **回生ブレーキの効きが弱くなった場合はブレーキペダルを踏んで減速する。**
- **坂道で駐車車するときには、ブレーキを踏んで車両を停止させる。**
ブレーキを踏まずにアクセルペダル操作のみで車両を停止させ続けると、走行用モーターが過熱するおそれがあります。停車時にはアクセルペダルから足を離し、ブレーキペダルを踏んでください。

アドバイス

- 上り坂ではクリーブ現象を利用した停車や、アクセルペダルを踏みながら停車状態を保つような停車はしないでください。車両故障につながるおそれがあります。
- 上り坂でシフトポジションを **D** または **B** のまま故意に車両を後退させた

り、下り坂で **R** のまま故意に車両を前進させたりしないでください。車両故障につながるおそれがあります。

- 冠水路など深い水たまりは無理に走行しないでください。エンジン破損や車両故障につながるおそれがあります。

知識

- リチウムイオンバッテリーが満充電になった場合は、回生で発電した電力を、発電用モーターでエンジンを作動させることで消費させます。その際にエンジン音が大きくなる場合がありますが、異常ではありません。
- 走行中にセレクトレバーにある **Ⓟ** スイッチを押した場合は、操作が無効となります。(ブザーが鳴り、操作前のシフトポジションが維持されます。)

停車・駐車

停車・駐車のかた

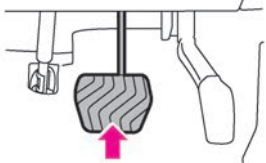
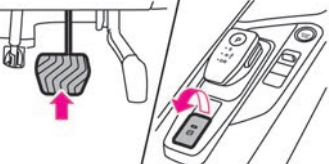
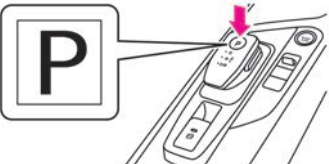
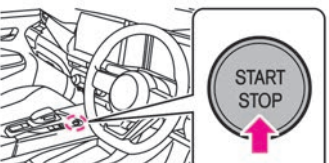
1	<p>停車するときは、シフトポジションはDまたはBのまま、ブレーキペダルをしっかりと踏みます。</p>	
2	<p>そのまま駐車するときは、ブレーキペダルを踏んだままパーキングブレーキをかけます。</p>	
3	<p>セレクトレバーにあるPスイッチを押し、シフトポジションをPに切り替えます。</p>	
4	<p>パワースイッチを1回押すと、e-POWERシステムが停止します。</p>	

警告

- 駐車するときは、ガスライターなどに**注意**する。
操作部が露出しているガスライターをグローブボックスなどに入れておいたり、床やシートのすき間に落としたりしないでください。荷物を押し込んだときやシートを動かしたときに、ガスが噴出して火災につながるおそれがあります。
- 停車中の**空ぶかしはしない**。
万一、シフトポジションが**P**、**N**以外に入っていると急発進し、思わぬ事故につながるおそれがあります。停車後に再発進するときは、シフトポジションの位置を目で確認してください。
- 換気の悪い場所では、**e-POWERシステムを**作動したままに**しない**。
排気ガスが車両周辺に滞留したり、車室内に侵入したりすることで、一酸化炭素中毒になるおそれがあります。一酸化炭素を吸い込むと、意識が薄れて事故につながるおそれがあるほか、死亡または重大な傷害につながるおそれがあります。

警告

- 車から離れるときは、必ずシフトポジションを **P** にして、**e-POWER** システムを停止する。
e-POWERシステムが作動したままで、シフトポジションが **P**、**N** 以外だと、クリーブ現象で車が動き出したり、誤ってアクセルペダルを踏み込むと急発進し、思わぬ事故につながるおそれがあります。

注意

- 枯れ草、紙、木材、油など燃えやすい物の上や近くには駐停車しない。
排気管や排気ガスは高温になるため着火するおそれがあり危険です。
- 長期間車両を駐車していると、小動物が巣を作り、思わぬ火災につながる可能性があるため注意する。

アドバイス

- 炎天下で駐車するときは、車室内にライターや炭酸飲料の缶、サングラス、カメラなどを置いたままにしないでください。車室内が高温になり、爆発したり変形するおそれがあります。

ランプをつける、ワイパーを使う

ライトスイッチ (タイプA)

ライトスイッチの使いかた

- スイッチを回すと、次のように点灯、消灯します。

スイッチ位置	点灯するランプ
	ヘッドランプ、車幅灯、尾灯、番号灯が点灯します。
AUTO	ヘッドランプ、車幅灯、尾灯、番号灯、アクセントランプが自動点灯・消灯します。
☺ / OFF (☺ / OFFの位置に回しても手を離すと自動でAUTOの位置に戻ります。)	停車時に ☺ / OFFの位置に回すと、車幅灯、尾灯、番号灯のみが点灯します。 停車時に ☺ / OFFの位置に回して1秒以上保持すると、全ランプが消灯します。 走行を開始すると、周囲の明るさに応じてランプが自動点灯・消灯します。

- 車幅灯、尾灯、番号灯が点灯しているときはメーター内のテールランプ表示灯 が点灯します。
- ライトスイッチを回すと、アドバンスドドライブアシストディスプレイにライトモードガイダンスが表示されます。

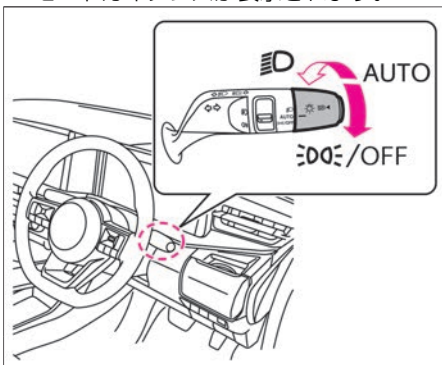

🚗 アドバイス

- 走行可能表示灯 が消灯時に長時間点灯させないでください。12Vバッテリーがあがるおそれがあります。

📖 知識

- 通常時はAUTOの位置で使用してください。
- アドバンスドドライブアシストディスプレイで「設定 」⇒「画面カスタマイズ」⇒「オペレーションガイダンス」⇒「ライト」を選択する

と、ライトスイッチを回したときにメーターに表示する機能のON・OFFを切り替えることができます。設定の詳細については、画面カスタマイズをお読みください。

➡ 画面の切り替えかた (メインメニュー) (P.67)

➡ 画面カスタマイズ (P.93)

🔋 バッテリーセーバー

- 走行可能表示灯 が点灯時にランプを点灯したままパワースイッチをOFFにすると、12Vバッテリーあがり防止するためランプが消灯します。次回、次の操作を行うとランプが再点灯します。
 - － パワースイッチをONにする
 - － ライトスイッチを操作する

🚗 ヘッドランプ消し忘れ警報

- パワースイッチがON以外の位置で運転席ドアを開けたとき、次の場合にブザーが鳴ります。
 - － ライトスイッチが の位置にあるとき
 - － ライトスイッチを ☺ / OFFの位置に回して、メーター内のテールランプ表示灯 が点灯しているとき

🚗 オートレベライザー

- ヘッドランプが下向き点灯時に乗車人員や荷物量の違いにより車両姿勢が変化すると、照射方向を調整するシステムです。

🚗 アクセントランプ

ランプをつける、ワイパーを使う

📖 知識

- 周囲の車や歩行者などからの視認性を向上させます。
 - － 走行可能表示灯 **READY** が点灯時に、ライトスイッチがAUTOの位置でパーキングブレーキを解除すると車外の明るさに応じてアクセントランプが点灯します。
 - － スイッチ位置を **OFF**、または **OFF** の位置にすると、アクセントランプが減光し車幅灯として点灯します。
- アクセントランプ機能をOFFにした場合は、日産販売会社へご相談ください。

📖 の使いかた

- ライトスイッチを **OFF** の位置に合わせるとヘッドランプ、車幅灯、尾灯、番号灯が点灯します。

AUTO (自動点灯・消灯) の使いかた

- パワースイッチがOFFのときは消灯します。
- パワースイッチがONのときは次のように作動します。

周囲が明るいとき

- 停車中、走行中ともにアクセントランプが点灯します。

周囲が暗いとき

- 停車中、走行中ともにヘッドランプ、車幅灯、尾灯、番号灯が自動点灯します。

フロントワイパー連動、薄暮れ感知「おもいやりライト」機能

- 歩行者事故が多く発生している夕暮れ時や雨天でのワイパー使用時にもランプを自動点灯します。

🚗 アドバイス

- センサーの上に物を置いたり、ガラススクリーナーなどを吹きかけないでください。センサーの感度が低下し、正常に作動しなくなります。

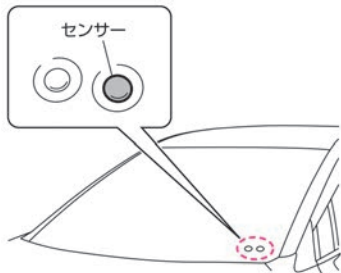

📖 知識

- アドバンスドドライブアシストディスプレイで「設定 **⚙️**」⇒「車両設定」⇒「ライト/照明」⇒「オートライト感度調整」を選択すると、インテリジェント オートライトシステム（フロントワイパー連動、薄暮れ感知「おもいやりライト」機能付）の感度調整ができます。設定の詳細については、車両設定をお読みください。
 - ➡️ 画面の切り替えかた (メインメニュー) (P.67)
 - ➡️ 車両設定 (P.91)

📖 /OFFの使いかた

- ライトスイッチは **OFF** の位置に回しても手を離すと自動でAUTOの位置に戻ります。
- ランプの点灯状態は次のとおりです。

ライトスイッチを **OFF** の位置に回したとき

- 停車時にライトスイッチを **OFF** の位置に回すと、車幅灯、尾灯、番号灯のみが点灯します。
- 停車時にライトスイッチを **OFF** の位置に回しても、走行すると周囲の明るさ、ワイパー作動に応じてヘッドランプが自動点灯します。
- 走行中にライトスイッチを **OFF** の位置に回すと、周囲が明るいときは車幅

ランプをつける、ワイパーを使う

灯、尾灯、番号灯のみが点灯します。周囲が暗いとき、またはワイパーが作動してヘッドランプが点灯しているときは、ライトスイッチを ON /OFFの位置に回しても、点灯しているヘッドランプを消灯できません。（停車時のみ消灯可能です。）

ライトスイッチを ON /OFFの位置に回して1秒以上保持したとき

- 停車時にライトスイッチを ON /OFFの位置に回して1秒以上保持すると、全ランプが消灯します。
- 停車時にライトスイッチを ON /OFFの位置に回して1秒以上保持しても、走行すると周囲が暗いとき、またはワイパーが作動しているときは、ヘッドランプ、車幅灯、尾灯、番号灯が点灯します。
- 走行中にライトスイッチを ON /OFFの位置に回して1秒以上保持しても、点灯しているランプを消灯できません。

知識

- 次の操作をすると、AUTO（自動点灯・消灯）に戻ります。
 - － 再度ライトスイッチを ON /OFFの位置に回す
 - － OFF の位置にしてからAUTOの位置にする

自動点灯ランプの消灯のしかた（車両停車時）

ヘッドランプの消灯方法

- ライトスイッチを ON /OFFの位置に戻すと、ヘッドランプが消灯します。

すべてのランプの消灯方法

- ライトスイッチを ON /OFFの位置に回して1秒以上保持すると、全ランプが消灯します。

知識

- 自動点灯したヘッドランプは走行中に消灯できない仕様となっています。

アダプティブLEDヘッドライトシステム

先行車や対向車に照射しないよう、自動的にハイビーム（上向き）の照射範囲を切り替えます。

約25km/h以上で走行中、ヘッドランプが点灯しているときに切り替えを行い、約15km/h以下になるとロービーム（下向き）に切り替わります。

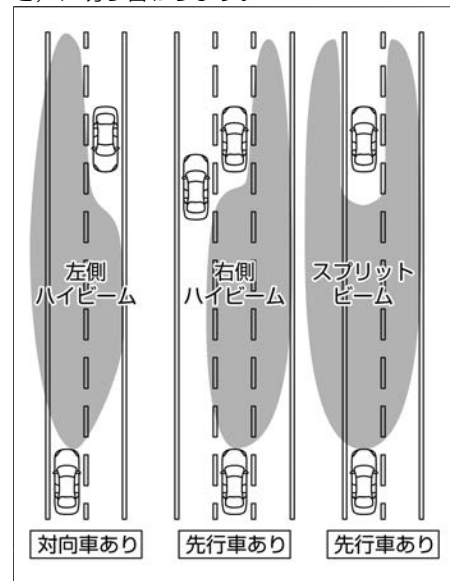

ランプをつける、ワイパーを使う

アダプティブLEDヘッドライトシステムをONにする方法

- ライトスイッチがAUTOの位置でヘッドランプが点灯しているときにスイッチを押すと、アダプティブLEDヘッドライトシステムがONになります。（メーター内のアダプティブLEDヘッドライト表示灯が点灯）

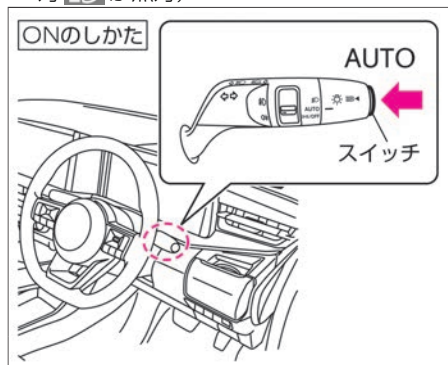

アダプティブLEDヘッドライトシステムをOFFにする方法

次のいずれかの操作をすると、アダプティブLEDヘッドライトシステムがOFFになります。

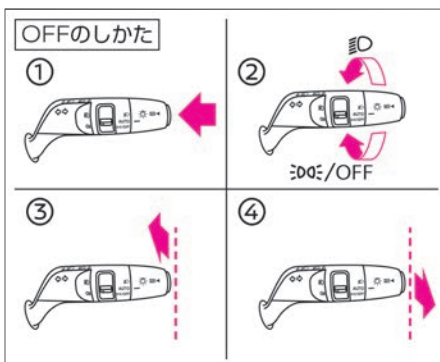

- アダプティブLEDヘッドライトシステムが制御中のとき
 - － スイッチを押す…①
 - － ライトスイッチをAUTOの位置以外にする…②
 - － ライトスイッチを車両前方に押す（ハイビームに切り替わります）…③
 - － ライトスイッチを車両後方に引く（ロービームに切り替わります）…④
- アダプティブLEDヘッドライトシステムが制御していないとき
 - － スイッチを押す…①
 - － ライトスイッチをAUTOの位置以外にする…②
 - － ライトスイッチを車両前方に押す（ハイビームに切り替わります）…③

警告

- システムを過信しない。
常に周囲の状況を確認し、必要に応じて上向きと下向きを手動で切り替えてください。
- 次のようなときは、アダプティブLEDヘッドライトシステムが正しく作動しない場合があるため、必要に応じて上向きと下向きを手動で切り替える。
 - － 悪天候のとき（雨、霧、雪など）
 - － 薄暗い早朝や夕暮れなどの暗さが不十分なとき
 - － カメラ前方のフロントガラスが曇っていたり、汚れなどが付着したりしているとき
 - － カメラの向きがずれているとき
 - － 周囲にヘッドランプや尾灯に似た光源があるとき
 - － 対向車または先行車が無灯火のとき
 - － 対向車のヘッドランプが破損または汚れていたり、光軸がずれているとき
 - － 自転車やバイクなど、ライトの明るさや大きさが十分でないとき
 - － 歩行者など光を発しないものとき
 - － 明るさの急激な変化が連続しているとき
 - － 段差や起伏のある道路を走行しているとき

ランプをつける、ワイパーを使う

⚠ 警告

- カーブが多い道路を走行しているとき
- ミラーや標識など反射の強いものが前方にあるとき
- トレーラーやコンテナなど先行車の後部の反射が強いとき
- バンクやけん引などで車両が傾いているとき

🚗 アドバイス

- アダプティブLEDヘッドライトシステムが正しく作動しなかったり、作動中にメーター内にアダプティブLEDヘッドライト表示灯  が点灯しなかったりしたときは、アダプティブLEDヘッドライトシステムが故障しているおそれがあります。日産販売会社で点検を受けてください。アダプティブLEDヘッドライト表示灯 (👉P.333)

📖 知識

- アダプティブLEDヘッドライトシステムがONでロービームのとき、ライトスイッチを車両後方に引くとパッシングになります。
(アダプティブLEDヘッドライトシステムはONを維持)
- ライトスイッチは車両前方に押ししても車両後方に引いても、手を離すと自動で中立位置に戻ります。

- 次のような原因で、照射範囲の切り替わるタイミングが変化することがあります。
 - 対向車または先行車のランプの明るさ
 - 対向車または先行車の向きや動き
 - 対向車または先行車のランプが片側のみ点灯している
 - 対向車または先行車が二輪車
 - 道路状況 (カーブやこう配、路面状況など)
 - 乗車している人数や荷物の量
- 対向車または先行車を検知し、照射範囲を切り替えているときにも、ヘッドランプ上向き表示灯  が点灯することがあります。(ハイビームの一部が点灯しているため)ヘッドランプ上向き表示灯 (👉P.332)

■ マルチセンシングフロントカメラについて

フロントガラス上部に周囲の状況を検知するためのカメラがあります。

アダプティブLEDヘッドライトシステムを正しく作動させるため、次のことをお守りください。

- フロントガラスが汚れたら清掃してください。
- カメラの周辺にアクセサリやステッカーなどを取り付けないでください。
- カメラのレンズには触れないでください。

- カメラおよびその周囲に強い衝撃を与えないでください。
👉 マルチセンシングフロントカメラの取り扱い (P.384)

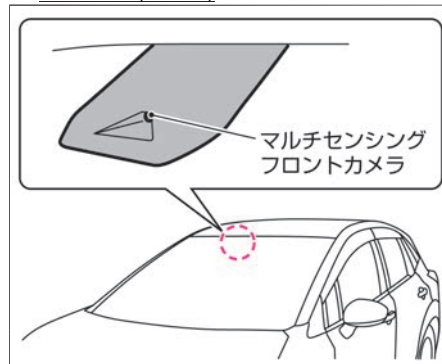

📖 知識

- フロントガラスが汚れていたり、マルチセンシングフロントカメラの前が障害物でふさがれていたり、カメラが前方を撮像できないとき、アドバンスドドライブアシストディスプレイに「ヘッドランプ警告」の警告メッセージ (👉P.338) が表示されることがあります。
カメラの前の障害物を取り除き、汚れを清掃してください。

ランプをつける、ワイパーを使う

ハイビーム（上向き）への切り替えかた

ライトスイッチが の位置のとき

- ライトスイッチを車両前方に押し、ハイビームに切り替わります。ロービームに戻したいときは、ライトスイッチを車両前方、または後方に動かします。
- パッシングするときは、ライトスイッチを車両後方に引きます。ハイビームの状態からパッシングしたいときは、ライトスイッチを2回車両後方に引きます。

ライトスイッチがAUTOの位置のとき

- ヘッドランプが点灯しているとき、ライトスイッチを車両前方に押し、ハイビームに切り替わります。
- ロービームに戻したいときは、ライトスイッチを車両前方、または後方に動かします。
- パッシングするときは、ライトスイッチを車両後方に引きます。ハイビームの状態からパッシングしたいときは、ライトスイッチを2回車両後方に引きます。

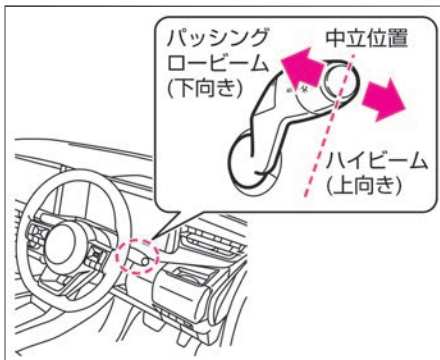

アドバイス

- 対向車があるときや市街地走行などでは下向きにしてください。

知識

- ハイビームに切り替えているときは、メーター内のヘッドランプ上向き表示灯  が点灯します。
- アダプティブLEDヘッドライトシステムがONのとき、ライトスイッチを車両前方に押し、ハイビームに切り替わります。
- ヘッドランプ、制動灯などは、雨天走行や洗車などにより、レンズ内面が一時的にくもることがありますが異常ではありません。
- ライトスイッチは車両前方に押し、手も車両後方に引いても、手を離すと自動で中立位置に戻ります。

方向指示器の使いかた

パワースイッチがONのとき使えます。

- 右折または左折するときは、ライトスイッチを①の位置まで動かします。
- 車線変更などのときは、ライトスイッチを②の位置まで動かして軽く押さえます。スイッチを押さえている間、方向指示器が点滅します。

コンフォートフラッシャー機能について

スイッチを②の位置まで上または下に押さえたあと、すぐに手を離れたときは3回点滅し消灯します。

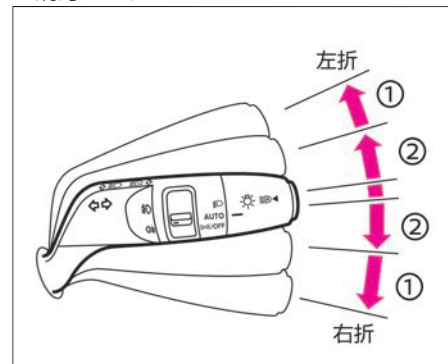

アドバイス

- 方向指示器のランプとメーター内の方向指示表示灯  の点滅が速くなったときは、方向指示器のランプの電球切れなどのおそれがあります。電球を交換してください。

ランプをつける、ワイパーを使う

アドバイス

- ➡ 電球（バルブ）が切れたときは
(P.360)

その他の機能について

- 夜間など周囲が暗い場所で車から降りるときに、以下の操作を行うと、ヘッドランプが周囲を照らします。
 - － パワースイッチがON以外するとき、ライトスイッチを車両後方に1回引くと、ヘッドランプが約30秒間点灯したあと、消灯します。
 - － 点灯中、ライトスイッチを車両後方に引くたびに点灯時間が約30秒間延長され、最大約2分間まで延長することができます。



■ ウェルカムライト機能（フェアウェル機能付）

- ドアの施錠・解錠時に、車幅灯、尾灯、番号灯が点灯します。（施錠時約10秒、解錠時約30秒）
- アドバンスドドライブアシストディスプレイで「設定  」⇒「車両設定」⇒「ライト/照明」⇒「ウェルカムヘッドライト」を選択すると、ウェルカムライト機能（フェアウェル機能付）の設定を変更することができます。設定の詳細については、車両設定をお読みください。
 - ➡ 画面の切り替えかた（メインメニュー） (P.67)
 - ➡ 車両設定 (P.91)

ライトスイッチ（タイプ®）

ライトスイッチの使いかた

- スイッチを回すと、次のように点灯、消灯します。ランプが点灯しているときはメーター内のテールランプ表示灯  が点灯します。
- ライトスイッチを操作するとメーターにスイッチ位置が表示されます。

スイッチ位置	点灯するランプ
AUTO	ヘッドランプ、車幅灯、アクセントランプ、尾灯、番号灯が自動点灯・消灯
	車幅灯、尾灯、番号灯が点灯 ヘッドランプが自動点灯・消灯
	ヘッドランプ、車幅灯、尾灯、番号灯が点灯

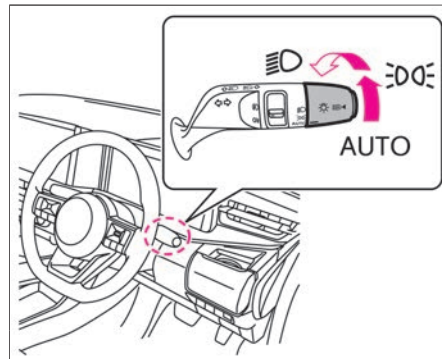

アドバイス

- 走行可能表示灯  が消灯時に長時間点灯させないでください。12Vバッテリーがあがるおそれがあります。

知識

- ライトスイッチがAUTOの位置でパーキングブレーキをかけている場合は、パワースイッチをOFFからONにしてもランプは点灯しません。
- 通常時はAUTOの位置で使用してください。
- アドバンスドドライブアシストディスプレイで「設定  」⇒「画面カスタマイズ」⇒「オペレーションガイド」⇒「ライト」を選択すると、ライトスイッチを回したときにメーターに表示する機能のON・OFFを切り替えることができます。

ランプをつける、ワイパーを使う

知識

設定の詳細については、画面カスタマイズをお読みください。

➡ 画面の切り替えかた (メインメニュー) (P.67)

➡ 画面カスタマイズ (P.93)

バッテリーセーバー

- 走行可能表示灯 **READY** が点灯時にランプを点灯したままパワースイッチをOFFにすると、12Vバッテリーあがりを防止するためランプが消灯します。次回、次の操作を行うとランプが再点灯します。

- ー パワースイッチをONにする
- ー ライトスイッチを操作する

ヘッドランプ消し忘れ警報

- パワースイッチがON以外のときにライトスイッチをAUTO以外の位置に動かす、運転席ドアを開けるとブザーが鳴ります。

オートレベライザー

- ヘッドランプが下向き点灯時に乗車人員や荷物量の違いにより車両姿勢が変化すると、照射方向を調整するシステムです。

アクセントランプ

- 周囲の車や歩行者などからの視認性を向上させます。
 - ー 走行可能表示灯 **READY** が点灯時に、ライトスイッチがAUTOの位置で

パーキングブレーキを解除すると車外の明るさに応じてアクセントランプが点灯します。

- ー スイッチ位置を **OFF**、または **ACC** の位置にすると、アクセントランプが減光し車幅灯として点灯します。

- アクセントランプ機能をOFFにした場合は、日産販売会社へご相談ください。

AUTO (自動点灯・消灯) の使いかた

- パワースイッチがONのとき、スイッチ位置をAUTOの位置にすると、車外の明るさに応じてヘッドランプや車幅灯などを点灯、消灯させます。
- パワースイッチがOFFのときは消灯します。
- ライトスイッチがAUTOの位置でパーキングブレーキをかけている場合は、パワースイッチをOFFからONにしてもランプは点灯しません。
- パーキングブレーキを解除して走行した後、ランプが点灯している場合は、パーキングブレーキをかけても消灯しません。

フロントワイパー連動、薄暮れ感知「おもしろいやりライト」機能

- 歩行者事故が多く発生している夕暮れ時や雨天でのワイパー使用時にもランプを自動点灯します。

アドバイス

- センサーの上に物を置いたり、ガラススクリーナーなどを吹きかけないでください。センサーの感度が低下し、正常に作動しなくなります。

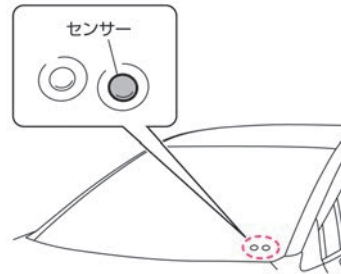

知識

- アドバンスドドライブアシストディスプレイで「設定 **⚙️**」⇒「車両設定」⇒「ライト/照明」⇒「オートライト感度調整」を選択すると、インテリジェントオートライトシステム（フロントワイパー連動、薄暮れ感知「おもしろいやりライト」機能付）の感度調整ができます。設定の詳細については、車両設定をお読みください。
 - ➡ 画面の切り替えかた (メインメニュー) (P.67)

ランプをつける、ワイパーを使う

知識

⑨ 車両設定 (P.91)

⑨ (ヘッドランプ自動点灯・消灯)の使いかた

- パワースイッチがONのとき、スイッチ位置を ⑨ の位置にすると、車外の明るさに応じてヘッドランプを点灯・消灯させます。
- 以下の場合にはヘッドランプが消灯し、車幅灯などが点灯します。
 - － パワースイッチがOFFのとき
 - － シフトポジションが **P** のとき
 - － 車両が停止している状態で、パーキングブレーキをかけているとき

自動点灯ランプの消灯のしかた (車両停車時)

ヘッドランプの消灯方法

- ライトスイッチを ⑨ の位置にし、シフトポジションを **P** にする、またはパーキングブレーキをかけると、ヘッドランプが消灯します。

すべてのランプの消灯方法

- ライトスイッチをAUTOの位置にし、シフトポジションを **P** または **N** に入れ、パーキングブレーキをかけてパワースイッチをOFFにします。その後、ブレーキペダルをしっかり踏みながら、パワースイッチをOFFからONにすると、すべてのランプが消灯状態を保ちます。

知識

- 自動点灯したヘッドランプは走行中に消灯できない仕様となっています。

アダプティブLEDヘッドライトシステム

先行車や対向車に照射しないよう、自動的にハイビーム（上向き）の照射範囲を切り替えます。

約25km/h以上で走行中、ヘッドランプが点灯しているときに切り替えを行い、約15km/h以下になるとロービーム（下向き）に切り替わります。

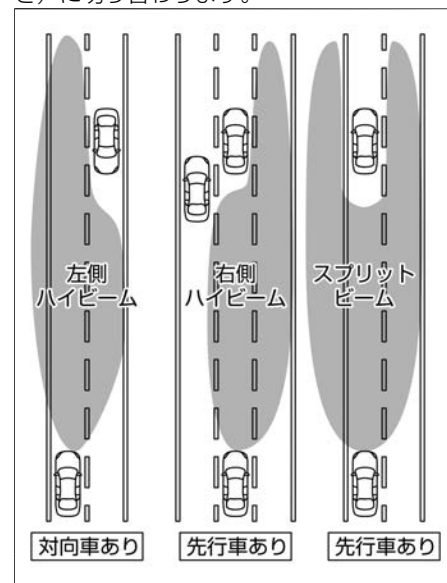

運転のしかた

ランプをつける、ワイパーを使う

アダプティブLEDヘッドライトシステムをONにする方法

- ライトスイッチがAUTOまたは DRC の位置でヘッドランプが点灯しているときにスイッチを押すと、アダプティブLEDヘッドライトシステムがONになります。（メーター内のアダプティブLEDヘッドライト表示灯 DRC が点灯）

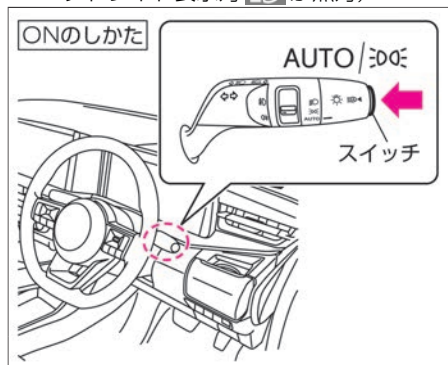

アダプティブLEDヘッドライトシステムをOFFにする方法

次のいずれかの操作をすると、アダプティブLEDヘッドライトシステムがOFFになります。

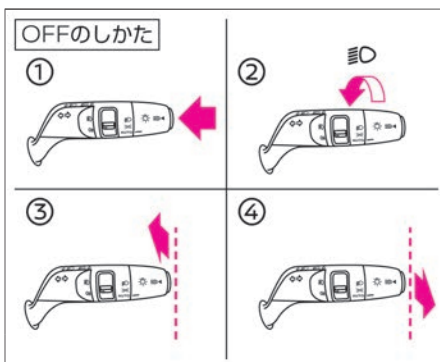

- アダプティブLEDヘッドライトシステムが制御中のとき
 - － スイッチを押す…①
 - － ライトスイッチを DRC の位置にする…②
 - － ライトスイッチを車両前方に押す（ハイビームに切り替わります）…③
 - － ライトスイッチを車両後方に引く（ロービームに切り替わります）…④
- アダプティブLEDヘッドライトシステムが制御していないとき
 - － スイッチを押す…①
 - － ライトスイッチを DRC の位置にする…②
 - － ライトスイッチを車両前方に押す（ハイビームに切り替わります）…③

警告

- システムを過信しない。
常に周囲の状況を確認し、必要に応じて上向きと下向きを手動で切り替えてください。
- 次のようなときは、アダプティブLEDヘッドライトシステムが正しく作動しない場合があるため、必要に応じて上向きと下向きを手動で切り替える。
 - － 悪天候のとき（雨、霧、雪など）
 - － 薄暗い早朝や夕暮れなどの暗さが不十分なとき
 - － カメラ前方のフロントガラスが曇っていたり、汚れなどが付着したりしているとき
 - － カメラの向きがずれているとき
 - － 周囲にヘッドランプや尾灯に似た光源があるとき
 - － 対向車または先行車が無灯火のとき
 - － 対向車のヘッドランプが破損または汚れていたり、光軸がずれているとき
 - － 自転車やバイクなど、ライトの明るさや大きさが十分でないとき
 - － 歩行者など光を発しないものとき
 - － 明るさの急激な変化が連続しているとき
 - － 段差や起伏のある道路を走行しているとき

ランプをつける、ワイパーを使う

⚠ 警告

- カーブが多い道路を走行しているとき
- ミラーや標識など反射の強いものが前方にあるとき
- トレーラーやコンテナなど先行車の後部の反射が強いとき
- バンクやけん引などで車両が傾いているとき

🚗 アドバイス

- アダプティブLEDヘッドライトシステムが正しく作動しなかったり、作動中にメーター内にアダプティブLEDヘッドライト表示灯  が点灯しなかったりしたときは、アダプティブLEDヘッドライトシステムが故障しているおそれがあります。日産販売会社で点検を受けてください。アダプティブLEDヘッドライト表示灯 (👉P.333)

📖 知識

- アダプティブLEDヘッドライトシステムがONでロービームのとき、ライトスイッチを車両後方に引くとパッシングになります。
(アダプティブLEDヘッドライトシステムはONを維持)
- ライトスイッチは車両前方に押ししても車両後方に引いても、手を離すと自動で中立位置に戻ります。

- 次のような原因で、照射範囲の切り替わるタイミングが変化することがあります。
 - 対向車または先行車のランプの明るさ
 - 対向車または先行車の向きや動き
 - 対向車または先行車のランプが片側のみ点灯している
 - 対向車または先行車が二輪車
 - 道路状況（カーブやこう配、路面状況など）
 - 乗車している人数や荷物の量

■ マルチセンシングフロントカメラについて

フロントガラス上部に周囲の状況を検知するためのカメラがあります。アダプティブLEDヘッドライトシステムを正しく作動させるため、次のことをお守りください。

- フロントガラスが汚れたら清掃してください。
- カメラの周辺にアクセサリやステッカーなどを取り付けしないでください。
- カメラのレンズには触れないでください。
- カメラおよびその周辺に強い衝撃を与えないでください。
👉 マルチセンシングフロントカメラの取り扱い (P.384)

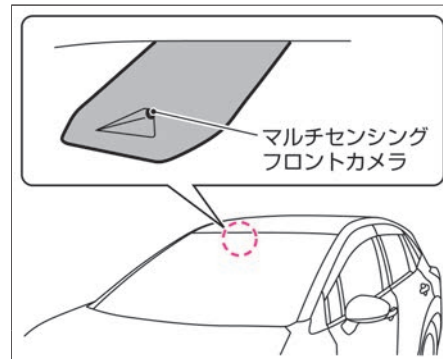

📖 知識

- フロントガラスが汚れていたり、マルチセンシングフロントカメラの前が障害物でふさがれていたり、カメラが前方を撮像できないとき、アドバンスドドライブアシストディスプレイに「ヘッドランプ警告」の警告メッセージ (👉P.338) が表示されることがあります。カメラの前の障害物を取り除き、汚れを清掃してください。

ランプをつける、ワイパーを使う

ハイビーム（上向き）への切り替えかた

ライトスイッチが ① の位置のとき

- ライトスイッチを車両前方に押し、ハイビームに切り替わります。ロービームに戻したいときは、ライトスイッチを車両前方、または後方に動かします。
- パッシングするときは、ライトスイッチを車両後方に引きます。ハイビームの状態からパッシングしたいときは、ライトスイッチを2回車両後方に引きます。

ライトスイッチがAUTOまたは ② の位置のとき

- ヘッドランプが点灯しているとき、ライトスイッチを車両前方に押しとハイビームに切り替わります。
- ロービームに戻したいときは、ライトスイッチを車両前方、または後方に動かします。
- パッシングするときは、ライトスイッチを車両後方に引きます。ハイビームの状態からパッシングしたいときは、ライトスイッチを2回車両後方に引きます。

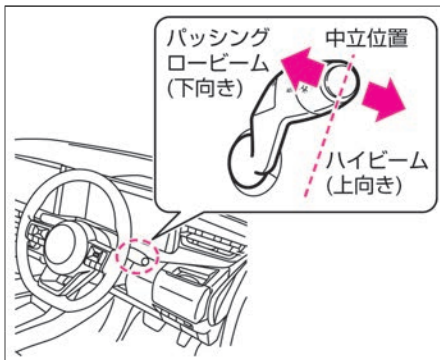

🚗 アドバイス

- 対向車があるときや市街地走行などでは下向きにしてください。

📖 知識

- ハイビームに切り替えているときは、メーター内のヘッドランプ上向き表示灯  が点灯します。
- アダプティブLEDヘッドライトシステムがONのとき、ライトスイッチを車両前方に押しと、ハイビームに切り替わります。
- ヘッドランプ、制動灯などは、雨天走行や洗車などにより、レンズ内面が一時的にくもることがありますが異常ではありません。
- ライトスイッチは車両前方に押しても車両後方に引いても、手を離すと自動で中立位置に戻ります。

方向指示器の使いかた

パワースイッチがONのとき使えます。

- 右折または左折するときは、ライトスイッチを①の位置まで動かします。
- 車線変更などのときは、ライトスイッチを②の位置まで動かし軽く押さえます。スイッチを押さえている間、方向指示器が点滅します。

コンフォートフラッシャー機能について

スイッチを②の位置まで上または下に押さえたあと、すぐに手を離れたときは3回点滅し消灯します。

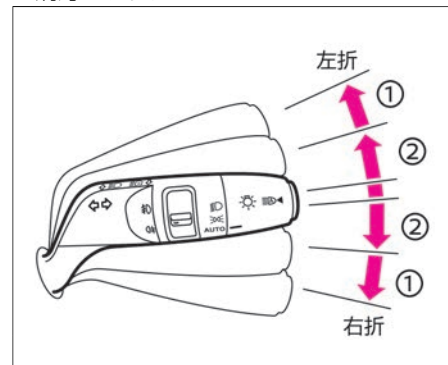

🚗 アドバイス

- 方向指示器のランプとメーター内の方向指示表示灯  の点滅が速くなったときは、方向指示器のランプの電球切れなどのおそれがあります。電球を交換してください。

ランプをつける、ワイパーを使う

🚗 アドバイス

- 🔌 電球（バルブ）が切れたときは
(P.360)

その他の機能について

- 夜間など周囲が暗い場所で車から降りるときに、以下の操作を行うと、ヘッドランプが周囲を照らします。
 - － パワースイッチがON以外のとき、ヘッドランプおよび車幅灯が消灯している状態でライトスイッチを手前に1回引くと、ヘッドランプが約30秒間点灯したあと、消灯します。

■ ウェルカムライト機能（フェアウェル機能付）

- ドアの施錠・解錠時に、車幅灯、尾灯、番号灯が点灯します。（施錠時約10秒、解錠時約30秒）
- アドバンスドドライブアシストディスプレイで「設定 ⚙️」⇒「車両設定」⇒「ライト/照明」⇒「ウェルカムヘッドライト」を選択すると、ウェルカムライト機能（フェアウェル機能付）の設定を変更することができます。設定の詳細については、車両設定をお読みください。
- 🔌 画面の切り替えかた（メインメニュー） (P.67)
- 🔌 車両設定 (P.91)

フォグランプスイッチ

雨、霧、雪などで視界が悪いとき、ヘッドランプや尾灯の補助として使用します。

フォグランプの使いかた

- ヘッドランプまたは車幅灯が点灯しているときに使用できます。
- スイッチを ㊦ の位置に合わせます。（リヤフォグランプ付車は、スイッチから手を離すと自動的に中立位置に戻ります。）
- 消灯するときは、スイッチを元の位置に戻します。（リヤフォグランプ付車は、再度操作します。）
- フォグランプが点灯しているときは、フォグランプ表示灯 ㊦ が点灯します。

タイプ㊦

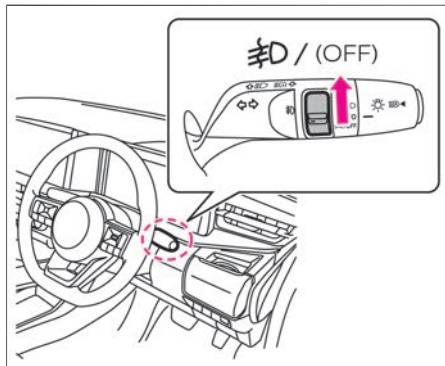

タイプ㊦

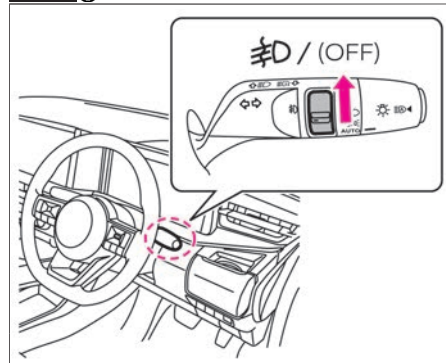

リヤフォグランプ★の使いかた

- ヘッドランプまたはフォグランプが点灯しているときに使用できます。
- スイッチを ㊦ の位置に合わせます。（スイッチから手を離すと自動的に中立位置に戻ります。）
- 消灯するときは、スイッチを再度操作します。
- リヤフォグランプが点灯しているときは、リヤフォグランプ表示灯 ㊦ が点灯します。

ランプをつける、ワイパーを使う

タイプ①

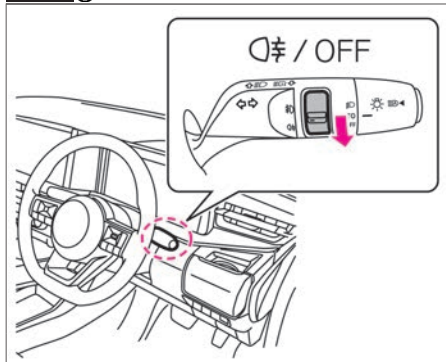

タイプ②

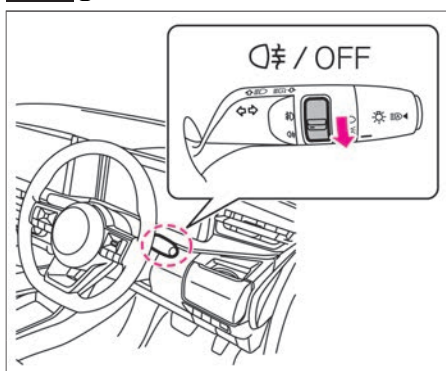

⚠ 警告

- 晴天時は使用しない。後続車の視界を悪くするおそれがあります。

⚠ 注意

- リヤフォグランプは霧、雨、雪などの視界が悪いときに使用する。

🚗 アドバイス

- 降雪時には雪が積もる場合があるため、こまめにリヤフォグランプの雪を取り除いてください。

ワイパー・ウォッシャースイッチ

パワースイッチがONのとき使用できます。

フロントワイパーの使いかた

- スイッチを動かすと、次のように作動します。
- スイッチを操作するとメーターにスイッチ位置が表示されます。

スイッチ位置	作動
1x	スイッチを上げている間作動します。手を離すとOFFに戻ります。
OFF	停止します。
--	間けつで作動します。スイッチを回し、ワイパーの間けつ時間を調節します。
—	低速で連続して作動します。
■	高速で連続して作動します。

ランプをつける、ワイパーを使う

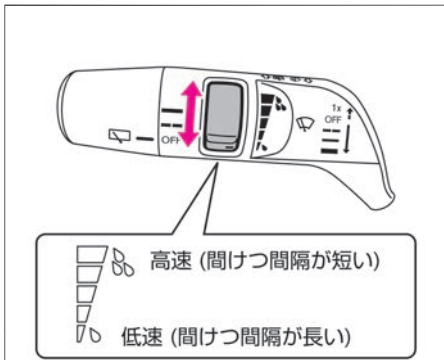
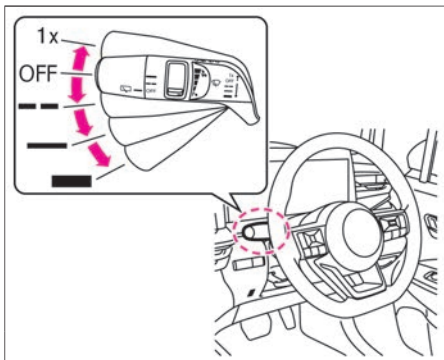

知識

- 間けつ作動の間隔は、車速が速くなると短くなる車速感知式です。
- インテリジェント オートライトシステム (フロントワイパー連動、薄暮れ感知「おもいやりライト」機能付) は、ライトスイッチがAUTOの位

置のときにワイパーが数回作動すると、車外の明るさに関係なくランプが点灯します。

ライトスイッチの使いかた (➡ P.165、➡ P.171)

- アドバンスドドライブアシストディスプレイで「設定 ⚙️」⇒「画面カスタマイズ」⇒「オペレーションガイド」⇒「ワイパー」⇒「フロント」を選択すると、ワイパースイッチを動かしたときにメーターに表示する機能のON・OFFを切り替えることができます。

設定の詳細については、画面カスタマイズをお読みください。

➡ 画面の切り替えかた (メインメニュー) (P.67)

➡ 画面カスタマイズ (P.93)

- アドバンスドドライブアシストディスプレイで「設定 ⚙️」⇒「車両設定」⇒「ワイパー」⇒「車速連動」を選択すると、車速連動機能のON・OFFを切り替えることができます。設定の詳細については、車両設定をお読みください。

➡ 画面の切り替えかた (メインメニュー) (P.67)

➡ 車両設定 (P.91)

リヤワイパーの使いかた

- スイッチを回すと、次のように作動します。
- スイッチを操作するとメーターにスイッチ位置が表示されます。

スイッチ位置	作動
OFF	停止します。
---	間けつで作動します。
—	低速で連続して作動します。

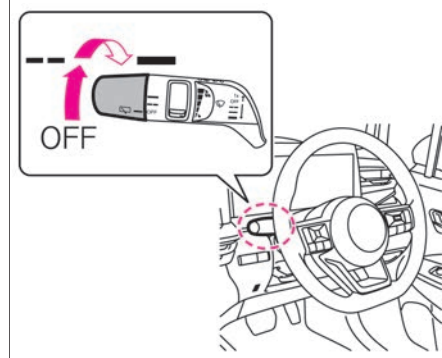

ランプをつける、ワイパーを使う

知識

- アドバンスドドライブアシストディスプレイで「設定 ⚙️」⇒「画面カスタマイズ」⇒「オペレーションガイド」⇒「ワイパー」⇒「リア」を選択すると、ワイパースイッチを動かしたときにメーターに表示する機能のON・OFFを切り替えることができます。
設定の詳細については、画面カスタマイズをお読みください。
➡️ 画面の切り替えかた (メインメニュー) (P.67)
➡️ 画面カスタマイズ (P.93)

ウォッシャーの使いかた

フロントウォッシャー

- スイッチを手前に引くと、ウォッシャー液が噴射します。
- スイッチを引いている間はウォッシャー液の噴射とワイパーの作動が続き、レバーを離すとワイパーが数回作動してから停止します。

リアウォッシャー

- スイッチを車両前方に押すと、ウォッシャー液が噴射します。
- スイッチを押している間はウォッシャー液の噴射とワイパーの作動が続き、レバーを離すとワイパーが数回作動してから停止します。

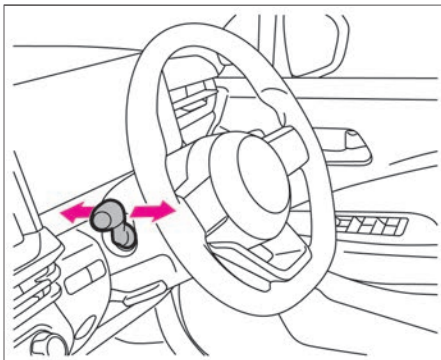

知識

- ウォッシャースイッチを操作したあと、ガラスに残ったウォッシャー液をふき取るため、約3秒後に一度ワイパーが作動します。(ドリップ拭き取り機能)
- アドバンスドドライブアシストディスプレイで「設定 ⚙️」⇒「車両設定」⇒「ワイパー」⇒「ドリップ拭き取り」を選択すると、ドリップ拭き取り機能のON・OFFを切り替えることができます。
設定の詳細については、車両設定をお読みください。
➡️ 画面の切り替えかた (メインメニュー) (P.67)
➡️ 車両設定 (P.91)

ワイパー・ウォッシャーを使うときの注意事項

警告

- 寒冷時は、ウォッシャー液を噴射する前に、ヒーターでガラスを温める。また、ウォッシャー液は外気温に合わせた希釈割合にする。
寒冷時は、ガラスに吹きつけられたウォッシャー液が凍結し、視界を妨げ、思わぬ事故につながるおそれがあります。

アドバイス

- 雪が降りそうなきや降雪時にはワイパーアームを起こしておいてください。ワイパーに雪が積もり、破損するおそれがあります。
- ワイパー作動中、雪などの障害物によりワイパーが作動できなくなると、モーター保護のためにワイパーの作動が停止することがあります。その場合は、スイッチをOFFにし障害物を取り除いたあと、モーターが冷えるまで(約1分程度)待ってから、再度スイッチを操作してください。ワイパーが作動を開始します。
- 凍結などでワイパーゴムがガラスに張り付いているときは、ワイパーを作動させないでください。ワイパーが損傷したり、モーターが故障するおそれがあります。
- 窓ガラスが乾いているときは、

アドバイス

ウォッシャー液を噴射してからワイパーをご使用ください。ガラスが乾いた状態でワイパーを使用すると、ガラスやブレード（ゴム部）を傷つけるおそれがあります。

- ウォッシャー液が出ないときは、連続して30秒以上作動させないでください。モーターが故障する原因となります。
- ウォッシャー液を補給しても液が出ないときは、日産販売会社にご相談ください。

e-Pedal Step

e-POWERシステムは3つのドライブモードがあります。目的に応じて使い分けてください。

各モードの働き

モード		特徴
e-Pedal Step※	SPORT (NISMO仕様車以外)	EVらしさと燃費を両立させたモード <ul style="list-style-type: none"> ● モーター特性を際立たせてアクセルペダル操作に瞬時に応じる高レスポンスを実現 ● アクセルペダルOFF時の回生ブレーキを強めて、多くのエネルギーを回収 ● アクセルペダル操作のみで楽に速度調整が可能
	NISMO (NISMO仕様車)	e-POWERの走りのポテンシャルを最大限引き出したモード <ul style="list-style-type: none"> ● アクセルペダル操作に瞬時に応じる高レスポンスの加速により高揚感を実現 ● アクセルペダルOFF時もペダル操作に応じた高レスポンスを実現し、適度な減速度により走る楽しさを追求 ● アクセルペダル操作のみで楽に速度調整が可能
	ECO	燃費重視のモード <ul style="list-style-type: none"> ● 無駄なエネルギー消費を抑えるための穏やかな加速性能 ● アクセルペダルOFF時の回生ブレーキを強めて、多くのエネルギーを回収 ● アクセルペダル操作のみで楽に速度調整が可能
NORMAL		ガソリンエンジン車とほぼ同等の走りを楽しめるモード <ul style="list-style-type: none"> ● モーター駆動特有のレスポンスよくスムーズな加速 ● ガソリンエンジン車に近い感覚でのアクセルペダルOFFでの減速

※：普段の運転ではECOモード、軽快な加速とECOを両立したいときはSPORTモード（NISMO仕様車以外）／NISMOモード（NISMO仕様車）をおすすめします。

アドバイス

- SPORTモード（NISMO仕様車以外）／NISMOモード（NISMO仕様車）およびECOモードでは、アクセルペダルOFFによる減速でブレーキ力を保持して停車させ続ける機能はないため、停車時はブレーキペダルを必ず踏み込んでください。

知識

- SPORTモード（NISMO仕様車以外）、ECOモードのときは、回生ブレーキ（ P.15）の効率を上げるため、走行中にアクセルペダルを離すとNORMALモードのときよりも、強めのエンジンブレーキをかけているように減速度合いが強くなります。
- NISMOモード（NISMO仕様車）のときは、NORMALモードのときよりもやや強く減速します。
- SPORTモード（NISMO仕様車以外）／NISMOモード（NISMO仕様車）、ECOモードのときは、ブレーキを踏まずに減速した場合でも減速度合いに応じて制動灯が点灯します。

モードの切り替えかた

- パワースイッチがONのとき、ドライブモードセレクターを車両前方または後方に押しモードを切り替えます。
- SPORTモード（NISMO仕様車以外）のときはSPORTモードインジケータ―**SPORT**が点灯します。(➡P.56)
- NISMOモード（NISMO仕様車）のときはNISMOモードインジケータ―**NISMO**が点灯します。(➡P.56)
- ECOモードのときはECOモードインジケータ―**ECO**が点灯します。(➡P.56)
- NORMALモードのときはNORMALモードインジケータ―**NORMAL**が点灯します。(➡P.56)

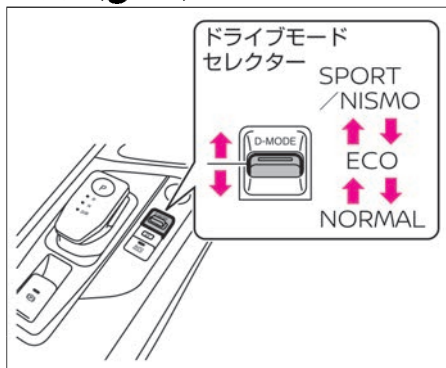

知識

- SPORTモード（NISMO仕様車以外）／NISMOモード（NISMO仕様車）、ECOモード選択中にシステム異常が発生した場合、通常よりも減速度合いが弱くなります。必要に応じてブレーキペダルを踏んで減速してください。
- モードの設定は、e-POWERシステムを始動するたびにECOモードに切り替わります。

エコモード設定

- エコモード設定は、インテリジェントクルーズコントロール★とエアコン機能を燃費重視の設定に切り替える機能です。ドライブモードがECOモードのときにカスタマイズが可能です。
 - アドバンスドドライブアシストディスプレイで「設定 ⚙️」⇒「エコ」⇒「エコモード設定」を選択すると、ECOモード時の燃費重視機能のON・OFFを切り替えることができます。
- 画面の切り替えかた (➡P.67)
エコ (➡P.89)

エコモード設定

クルーズコントロール ON

空調 ON

知識

- エコモード設定で「クルーズコントロール」★をON（燃費優先）にすると、インテリジェントクルーズコントロール★の加速度をOFF時に比べて穏やかにすることで、燃費向上を図ります。
- エコモード設定で「空調」をON（燃費優先）にすると、OFF時に比べて冷房の効きを弱めることで、燃費向上を図ります。
- エコモード設定の設定は、パワースイッチをOFFにしても、再度設定変更をするまではその状態が維持されます。
- 次のような場合、エコモード設定で「空調」をON（燃費優先）にしても、エアコン機能が優先となります。

知識

- エアコンの温度設定をLOにしたとき（18°C~HIに設定すると燃費優先になります）
- デフロスタースイッチ（ P.138）をONにしたとき

SPORTモード（NISMO仕様車以外）／NISMOモード（NISMO仕様車）、ECOモード時の制動灯（ブレーキランプ）について

アクセルペダルを離した際、発生する減速度合いに応じて制動灯（ブレーキランプ）を点灯させて、停止直前に消灯します。停車中はブレーキペダルを踏むことで、制動灯（ブレーキランプ）が点灯します。

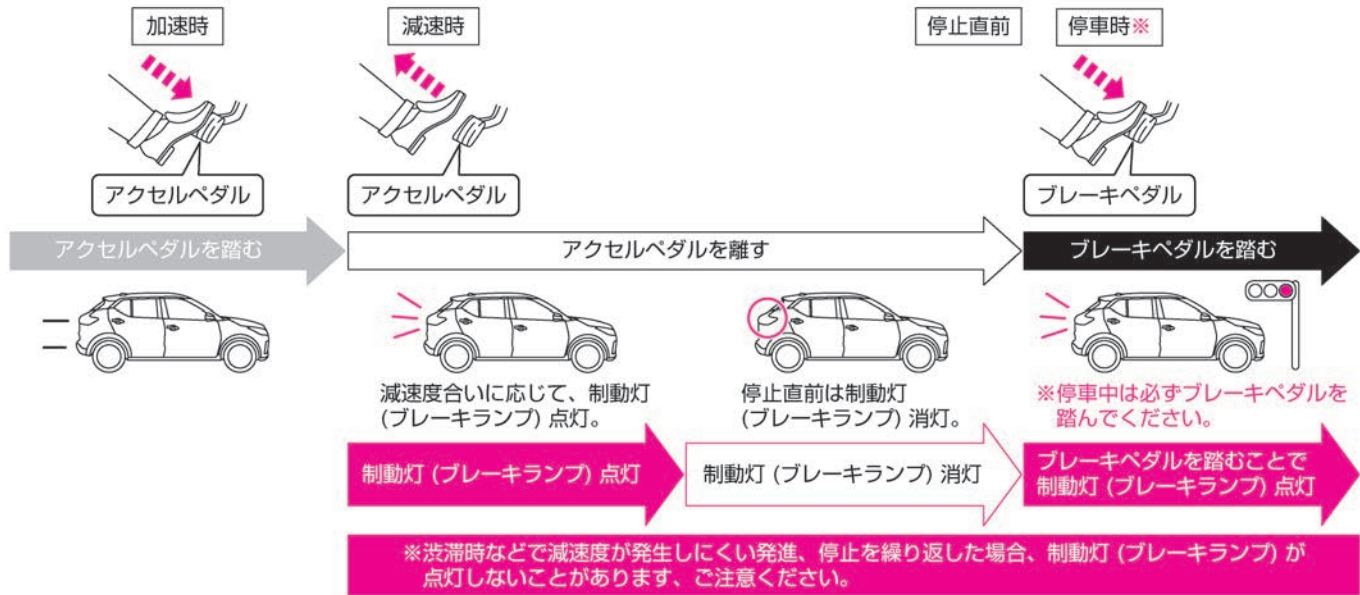

チャージモード

EVモードスイッチを押し続けると強制的にエンジンを始動し、リチウムイオンバッテリーの充電を行います。マナーモードによる走行距離を長くしたいとき、あらかじめリチウムイオンバッテリーを充電するモードです。

チャージモードの使いかた

- 走行可能表示灯 **READY** が点灯しているとき、EVモードスイッチを押し続けるたびにチャージモードのON・OFFが切り替わります。
- チャージモードは、ドライブモードがSPORTモード（NISMO仕様車以外）／NISMOモード（NISMO仕様車）、ECOモードのときに使用できます。
- マナーモード中にEVモードスイッチを押し続けると、チャージモードに切り替わります。
- ONにするとメーター内にチャージモードインジケーターが点灯します。

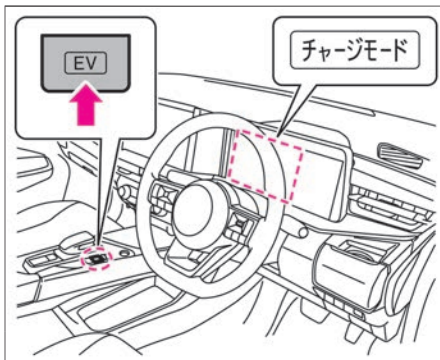

アドバイス

- システムに異常が発生したときは、自動的にチャージモードが解除されます。

知識

- チャージモードを使用すると、エンジンで発電するため燃費が悪化します。
- チャージモードでは、リチウムイオンバッテリー残量が満充電近くまで充電されます。またチャージモード作動中でも、エンジンが始動しないこともあります。
- システムの状態によっては、充電時間が長くなることがあります。
- チャージモード中でも、急加速、上り坂など走行負荷が高いときは、充電ができない場合があります。
- チャージモード中でも、リチウムイ

オンバッテリーを保護するために一時的に発電を停止することがあります。

- 外気温が低いときは、チャージモードを使用できないことがあります。
- 外気温が低いときは、充電時間が長くなる場合があります。
- 駐停車中にチャージモードを使用しエンジンが始動した場合、アイドリングストップに関する条例違反により罰則の対象となるおそれがあります。アイドリングストップの詳しい条例については、関係する自治体に確認してください。
- 走行可能表示灯 **READY** が点灯しているときにボンネットを開けると、チャージモードを使用できない、またはチャージモードを解除します。
- シフトポジションが **P** のときにアクセルを操作すると、チャージモードを解除します。

マナーモード

EVモードスイッチを押すと、エンジンの始動を極力抑えて走行することができます。リチウムイオンバッテリーの電力だけで走行するので、早朝や深夜の住宅街など、静かに走行したいときに使用するモードです。

マナーモードの使いかた

- 走行可能表示灯 **READY** が点灯しているとき、EVモードスイッチを押すたびにマナーモードのON・OFFが切り替わります。
- マナーモードは、ドライブモードがSPORTモード（NISMO仕様車以外）／NISMOモード（NISMO仕様車）、ECOモードのときに使用できます。
- チャージモード中にEVモードスイッチを押すと、マナーモードに切り替わります。
- ONにするとメーター内にマナーモードインジケーターが点灯します。
- チャージモードをONにしてリチウムイオンバッテリー残量を増やしておく、バッテリー電力だけで走行できる距離が長くなります。
- 外気温が低いときはエンジンが始動することがありますが、エンジンが始動する前にマナーモードをONにすると、エンジンの始動が抑えられてバッテリー電力だけの走行が可能です。

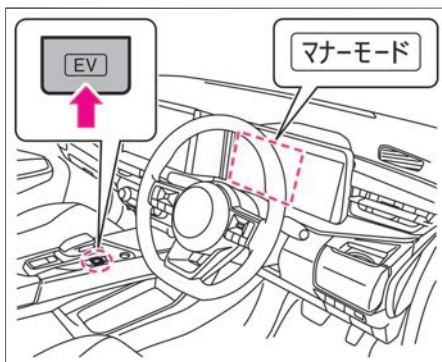

アドバイス

- システムに異常が発生したときは、自動的にマナーモードが解除されます。

知識

- ブレーキ操作を行うと、システムの判断により一時的にエンジンを始動します。なおマナーモードは解除されません。
- マナーモード作動中にドライブモードをNORMALモードに切り替えると、マナーモードは解除されます。
- シフトポジションが **P** のときにアクセルを操作すると、エンジンが始動しマナーモードが解除されます。
- 長い下り坂での回生ブレーキによりリチウムイオンバッテリー残量の上

限まで充電されると、リチウムイオンバッテリー保護のためマナーモードが解除されます。

- 急加速や上り坂などでアクセルを強く踏み込んだ場合、エンジンを始動し、マナーモードが解除されます。
- 走行可能表示灯 **READY** が点灯しているときにボンネットを開けると、強制的にエンジンが始動しマナーモードを使用できない、またはマナーモードが解除されます。
- フロントガラスのデフロスタースイッチ（➡P.351）を押すと、暖機のためにエンジンが始動しマナーモードを使用できない、またはマナーモードが解除されます。
- システムが強制充電を必要と判断した場合、マナーモードを解除しエンジンを始動します。
- システムが暖機が必要と判断した場合、エンジンを始動し、マナーモードが解除されます。
- 外気温が低いときは、マナーモードを使用できないことがあります。
- リチウムイオンバッテリー残量が少ないときはマナーモードを使用できない、またはマナーモードが解除されます。

エマージェンシーストップシグナル

エマージェンシーストップシグナルは、急ブレーキを踏んだとき、後続車に追突される可能性を低減させるため、制動灯を点滅させて後方へ急ブレーキを知らせます。

エマージェンシーストップシグナルについて

- 60km/h以上の速度で走行中、急ブレーキを踏むと作動します。
- 次の場合は作動が停止します。
 - － ブレーキペダルから足を離れたとき
 - － ブレーキペダルを踏んでいても急ブレーキではなくなったとき

知識

- メーター内のABS警告灯  (P.325) が点灯しているときは、エマージェンシーストップシグナルが作動しない場合があります。

4WD（4輪駆動）車の扱いかた★

4WD車は、滑りやすい路面などで優れた走行性能を発揮しますが、万能ではありません。4WD車特有の取り扱いかたを十分理解し、正しい運転をしてください。

走行するとき

- オフロード（不整地）走行やラリー走行用ではありません。走行するときは以下のことを必ずお守りください。
 - － 河川などの水中走行はしない
 - － 砂地、ぬかるみなど、前輪が空転しやすところでの連続走行はしない
 - － 脱輪などにより車輪が宙に浮いているときは、むやみに空転させない
- 運転操作は一般車と同様です。ハンドル、アクセルおよびブレーキペダルなどの操作は慎重に行い、安全運転に心がけてください。

知識

- 4WD車は、2WD車に対し、制動距離が短くなるわけではありません。

ABS（アンチロックブレーキシステム）

ABSとは、急ブレーキ時や滑りやすい路面でのブレーキ時に、タイヤのロックを防止して、車両の安定性を向上させるとともにハンドル操作による障害物回避をやすくするシステムです。

ABSについて

急ブレーキを踏まなければいけないような状況に陥らないよう、安全運転を心がけることが大切です。万一の危険な状況では次のようにしてください。

- 危険だと感じたら、ためらわず思い切りブレーキペダルを踏み込んでください。
- ABSが作動すると、ブレーキペダルに振動が伝わったり、作動音が聞こえたりします。これはABSの正常な作動によるものです。そのままブレーキペダルを踏み続けてください。
- 障害物回避の際には、ブレーキペダルを踏みながらハンドル操作をしてください。
- パワースイッチをONにしたときや、e-POWERシステムを始動後最初の発進時に、エンジンルームから音が聞こえることがありますが、これはシステムの作動をチェックしている音で異常ではありません。

なお、車両を確実に停車させるため、ABSは低速では作動しません。路面の状況により異なりますが約10km/h以下では作動しません。

⚠ 警告

- **カーブの手前では十分に減速する。**
ABSはあくまでも運転者のブレーキ操作を補助するシステムです。ABSの付いていない車両と同様に、カーブの手前では十分な減速が必要です。早めの操作で安全運転を心がけてください。
- **でこぼこ道、じゃり道、積雪路などでは、特に速度を控え、車間距離を十分にとる。**
ABSはブレーキ時の車両の安定性、操舵性を確保しようとするための装置で、制動距離が短くなるとは限りません。でこぼこ道、じゃり道、積雪路などでは、ABSの付いていない車より制動距離が長くなる場合があります。このような道を走行するときは、特に速度を控え、車間距離を十分にとって運転してください。
- **タイヤ交換時は、必ず指定サイズのタイヤを4輪に装着する。**
ABSは各車輪の回転速度をセンサーで検出しています。指定サイズ以外ではABSが正常に作動しなくなり、思わぬ事故につながるおそれがあります。

VDC (ヒールダイナミクスコントロール)

VDCは、横滑りや駆動輪の空転を抑えて走行時の車両安定性を向上させるシステムです。

VDCの機能について

- VDCのシステムには次の機能があります。
 - － VDC機能：走行中の横滑り状態をセンサーで判別し、走行時の車両安定性を向上させる機能です。
 - － トラクションコントロール機能(TCS)：滑りやすい路面などで駆動輪が空転した場合、走行用モーターの出力を抑えることにより、駆動力およびハンドルの操作性を向上させる機能です。
 - － ブレーキLSD機能：滑りやすい路面などで駆動輪が空転した場合、空転している駆動輪にブレーキをかけることにより、もう一輪の駆動力を確保する機能です。
 - － ABS機能：ABS (🔄 P.188)

⚠ 警告



- **滑りやすい路面やカーブの手前では速度を落とす。**
この装置は車両の走行安定性を向上させるもので事故を防止するものではありません。VDCの作動にも限界があるため、滑りやすい路面やカーブの手前では、特に速度を落とし安全運転を心がけてください。

- 次の場合、メーター内のVDC警告灯  が点灯し正常に作動しないことがあるので注意する。
 - － サスペンション、タイヤ、ブレーキ、ステアリング関係部品などを純正品以外に交換したり、改造したとき
 - － サスペンション、タイヤ、ブレーキなどの関係部品が著しく摩耗および劣化した状態で走行したとき
- **VDC付車でも雪道などでは冬用タイヤやタイヤチェーンを装着する。**

📖 知識

- VDC作動時は、ブレーキの作動により音や振動を発生する場合がありますが異常ではありません。



VDCの作動について

- VDCの作動と警告灯
 - － VDCが作動しているときは、メーター内のVDC警告灯  が点滅します。
 - － トラクションコントロール機能(TCS)のみが作動しているときもVDC警告灯  が点滅します。VDC警告灯が点滅したときは、車両が滑りやすい状態になっていますので特に慎重に運転してください。
- 次の場合、VDC警告灯  が点灯するこ

とがあります。一度パワースイッチをOFFにし、再度e-POWERシステムを始動するとVDC警告灯は消灯します。

- － 駐車場の入り口などにあるターンテーブルや動く物の上に車があるとき。
- － 極端に傾いた特殊な路面（サーキット路に見られるバンクなど）を走行したとき。

VDCの停止のしかた

- アドバンスドドライブアシストディスプレイで「設定  」⇒「VDC設定」⇒「システム」を選択すると、VDC機能のON・OFFを切り替えることができます。設定の詳細については、VDC設定をお読みください。
- ➡ 画面の切り替えかた（メインメニュー） (P.67)
- ➡ VDC設定 (P.84)
- VDC機能をOFFに切り替えると、VDCが停止し、VDC OFF表示灯  が点灯します。
- 再度、VDCを使用（ON）するときは、もう一度アドバンスドドライブアシストディスプレイでVDC機能をONに切り替えます。VDC OFF表示灯  が消灯し、VDCがONになります。

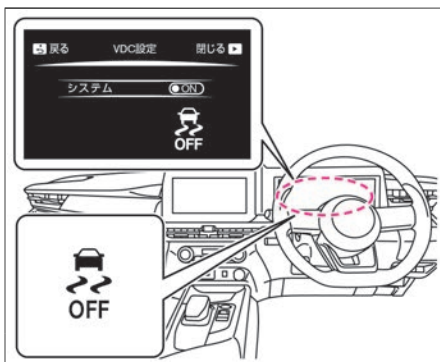

🚗 アドバイス

- VDCが作動しているときは、ぬかるみや雪道から脱出するときに、スリップ状態を検知するため、アクセルペダルを踏み込んでもタイヤの回転数が上がらないことがあります。タイヤの回転数を上げたいときはアドバンスドドライブアシストディスプレイでVDCを停止してください。
- VDC機能をOFFにすると、VDCのすべての機能と次の機能が停止します。（ABSおよびブレーキLSD機能を除く）
 - － インテリジェント トレースコントロール（コーナリング安定性向上システム）（➡P.191）
 - － プロパイロット（ナビリンク機能付）★（➡P.196）
 - － インテリジェント LI（車線逸脱防止支援システム）（➡P.247）

- － インテリジェント エマージェンシーブレーキ（➡P.222）
- － 踏み間違い衝突防止アシスト（➡P.228）
- － インテリジェント BSI（後側方衝突防止支援システム）（➡P.239）

📖 知識

- パワースイッチをONにするたびに、VDCはONになります。
- VDCが作動すると発進時や加速時に車体およびペダルにわずかな振動と作動音が発生しますが異常ではありません。
- パワースイッチをONにしたときや、e-POWERシステム始動後最初の発進時に、エンジンルーム内から音が聞こえることがありますが、システムの作動をチェックしている音で異常ではありません。

シャシー制御

シャシー制御には、インテリジェント トレースコントロール（コーナリング安定性向上システム）があります。

インテリジェント トレースコントロール（コーナリング安定性向上システム）について

運転者のハンドル、アクセル、ブレーキ操作を検知し、それらの情報から各輪のブレーキを制御して、車両の挙動をなめらかにすると同時に、応答性を高めるなどして安定感のあるコーナリングを実現します。

警告

- インテリジェント トレースコントロール（コーナリング安定性向上システム）の機能を過信しない。
インテリジェント トレースコントロール（コーナリング安定性向上システム）は、すべての走行環境において効果があるわけではないため、機能を過信せず安全運転を心がけてください。

アドバイス

- アドバンスドドライブアシストディスプレイに「シャシー制御 システム故障 取扱説明書を見てください」と警告が表示されたときは、故障により機能が

正しく作動しないことがあります。警告が表示されたときは、日産販売会社で点検を受けてください。
警告メッセージ (P.337)

知識

- インテリジェント トレースコントロール（コーナリング安定性向上システム）をOFFにしている場合、急ハンドル時などには作動する場合があります。
- VDCをOFFにすると、インテリジェント トレースコントロール（コーナリング安定性向上システム）もOFFになります。
（VDCをOFFにしたときは、インテリジェント トレースコントロール（コーナリング安定性向上システム）が完全に停止します。）
- システムが作動すると、ブレーキペダルに振動を感じたり、音が聞こえたりする場合がありますが、システムの作動音で異常ではありません。また、減速感を感じることがありますが、異常ではありません。
- アドバンスドドライブアシストディスプレイで「設定  」⇒「運転支援」⇒「シャシー制御」⇒「トレースコントロール」を選択すると、インテリジェント トレースコントロール（コーナリング安定性向上システム）機能のON・OFFを切り替えることができます。

設定の詳細については、運転支援をお読みください。

 運転支援 (P.84)

ヒルスタートアシスト

ヒルスタートアシストは、上り坂での発進を補助するシステムです。

ヒルスタートアシストについて

- 上り坂で発進するとき、ブレーキペダルからアクセルペダルへ踏み替える間に発生する車両の後退を防ぎます。
- シフトポジションが **P**、**N** 以外の場合、ブレーキペダルから足を離すと、約2秒間ブレーキ力を保持します。

警告

- **ヒルスタートアシストの機能を過信しない。**

凍結している路面や泥状の坂道では、車両がスリップして後退することがあります。特に安全運転に心がけてください。

緩やかな坂道ではヒルスタートアシストが作動せず後退する場合があります。その際はブレーキペダルを踏むか、パーキングブレーキをかけてください。

- **坂道での駐停車にヒルスタートアシストを使用しない。**

思わぬ事故につながるおそれがあります。

- **停車するときは、ブレーキペダルを踏み続ける。**

この装置は、ブレーキペダルから足を離すと約2秒間ブレーキ力を保持しますが、その後ブレーキ力が解除さ

れます。駐車するときは確実にシフトポジションを **P** に入れ、パーキングブレーキをかけてください。

アドバイス

- セレクトレバーを操作した直後は、ブレーキを踏んだ状態で約1秒待つてから発進してください。シフトポジションを **P** から **D** または **N** から **D** に操作した直後は、ヒルスタートアシストが作動しないことがあります。

知識

- メーター内のVDC警告灯  (P.328) が点灯したときは作動しません。
- ヒルスタートアシストが作動しているとき、ブレーキペダルの踏みごたえが変化したり、音や振動が発生することがありますが、異常ではありません。

車両接近通報装置

車両接近通報装置は、低速走行中に車両が接近していることを音で歩行者に知らせるシステムです。

車両接近通報装置について

車両接近通報装置は、メーター内の走行可能表示灯 **READY** が点灯しているとき、次の場合に作動します。

- 発進時、車速が30km/h以下のとき
- 減速時、車速が25km/h以下になったとき
- シフトポジションが **R** のとき

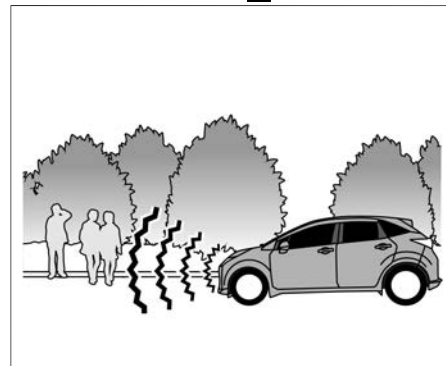

車両接近通報装置の故障について

- システムに異常があると、メーター内の車両接近通報システム警告灯が点灯しません。
車両接近通報システム警告灯  (P.331)

警告

- 車両接近通報装置の音が聞こえないときは、日産販売会社で点検する。
車両接近通報装置の音が聞こえないときは、安全で静かな場所に停車し、音が聞こえるか確認してください。ブレーキペダルを確実に踏みながら、シフトポジションを**R**にし、窓を開けて音が聞こえるか確認します。車両前方から音が聞こえないときは、日産販売会社で点検を受けてください。

知識

- 次の条件がそろるとパワースイッチをOFFにし忘れることを防止するため、車両接近通報装置が作動します。
 - － シフトポジションが**P**のとき
 - － 走行可能表示灯 **READY** が点灯しているとき
 - － 運転席シートベルトが非装着のとき
 - － 運転席ドア、助手席ドアまたは後席ドアが開いているとき
- 車両接近通報装置の音を大きくしたい場合は、日産販売会社へご相談ください。音を小さくすることはできません。

走行支援システム

走行支援システムについて

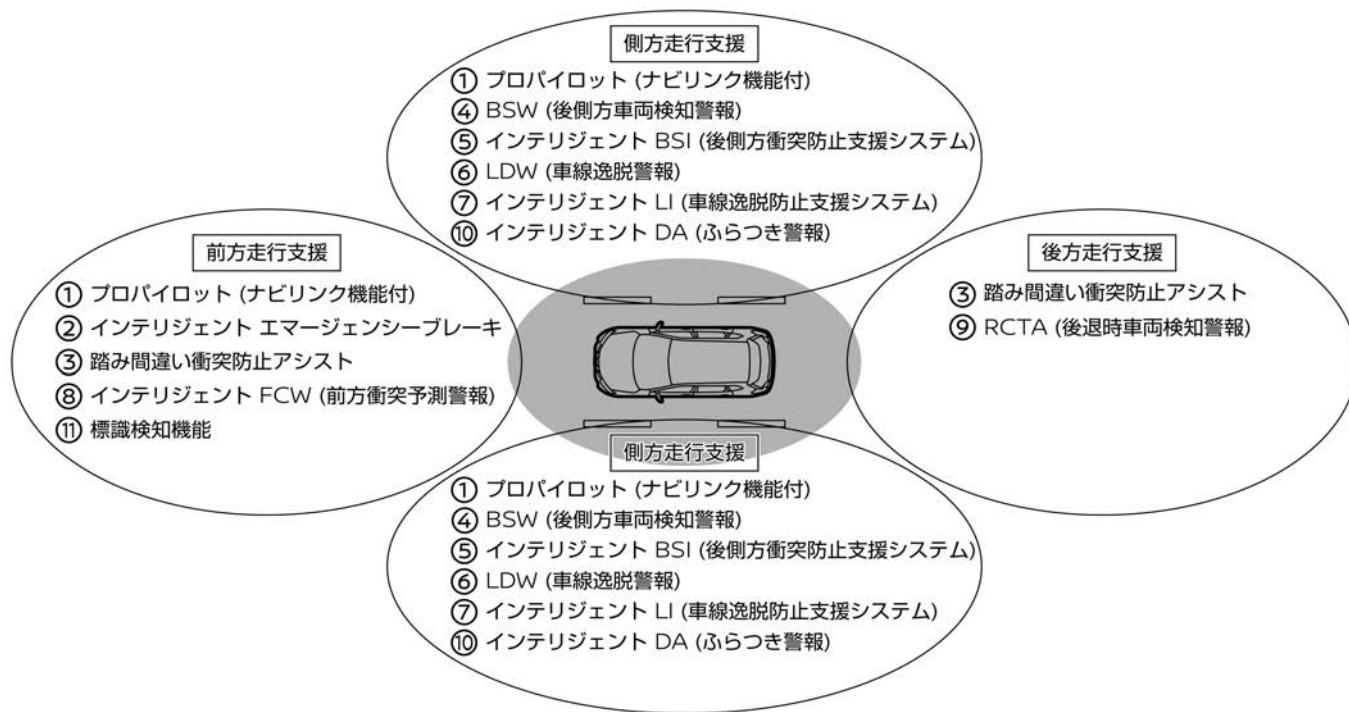

- ① **プロパイロット (ナビリンク機能付) ***
走行中、前方車両との車間距離を制御し、前方車両停車時は停車してその状態を保持します。また、走行車線内を走行するようにハンドルを制御することで運転操作の負担を減らします。(➡P.196)
- ② **インテリジェント エマーゼンシーブレーキ**
前方の車両や歩行者、人が乗車している自転車と衝突のおそれがあるとき、警報とブレーキにより、運転者の衝突回避操作を支援します。(➡P.222)
- ③ **踏み間違い衝突防止アシスト**
進行方向に壁などの障害物、車両や歩行者(前進時のみ)などがいる場所で、アクセルペダルとブレーキペダルの踏み間違いやブレーキ操作が遅れたとき、音と表示で警告し、さらに過度な加速の防止や障害物への衝突防止を支援します。(➡P.228)
- ④ **BSW (後側方車両検知警報)**
車線変更をするとき、隣車線に車両がいる場合に警報によって運転者に注意を促します。(➡P.238)
- ⑤ **インテリジェント BSI (後側方衝突防止支援システム)**
隣車線に車両がいるときに運転者が車線変更を開始した場合、警報とともに車両をもとの車線内に戻す方向に力を発生し、隣接車両との接触を回避するよう支援します。(➡P.238)
- ⑥ **LDW (車線逸脱警報)**
運転者が意図せず走行車線から逸脱しそうなき、警報によって注意を促します。(➡P.247)
- ⑦ **インテリジェント LI (車線逸脱防止支援システム)**
運転者が意図せず走行車線から逸脱しそうなき、運転者が車線内に戻す操作を支援します。(➡P.247)
- ⑧ **インテリジェント FCW (前方衝突予測警報)**
前方を走行する2台前の車両を検知し、急な減速などにより、自車の回避操作が必要と判断した場合には、警報によって運転者に注意を促します。(➡P.252)
- ⑨ **RCTA (後退時車両検知警報)**
後退時に、後方を横切ろうとする車両に衝突のおそれがあるとき、警報によって注意を促します。(➡P.256)
- ⑩ **インテリジェント DA (ふらつき警報)**
ハンドル操作から運転者の注意力が低下していると判断したとき、音と表示により運転者に休憩を促します。(➡P.260)
- ⑪ **標識検知機能**
走行中に検知した進入禁止標識、一時停止標識、および最高速度標識の情報をアドバンスドドライブアシストディスプレイに表示し、運転者にお知らせする機能です。(➡P.262)

プロパイロット (ナビリンク機能付) ★

プロパイロット (ナビリンク機能付) は、運転者が設定した車速を上限に先行車と車速に応じた車間距離を保ちながら、車線中央付近を走行するための運転操作を支援します。

システムに関連する表示とスイッチ

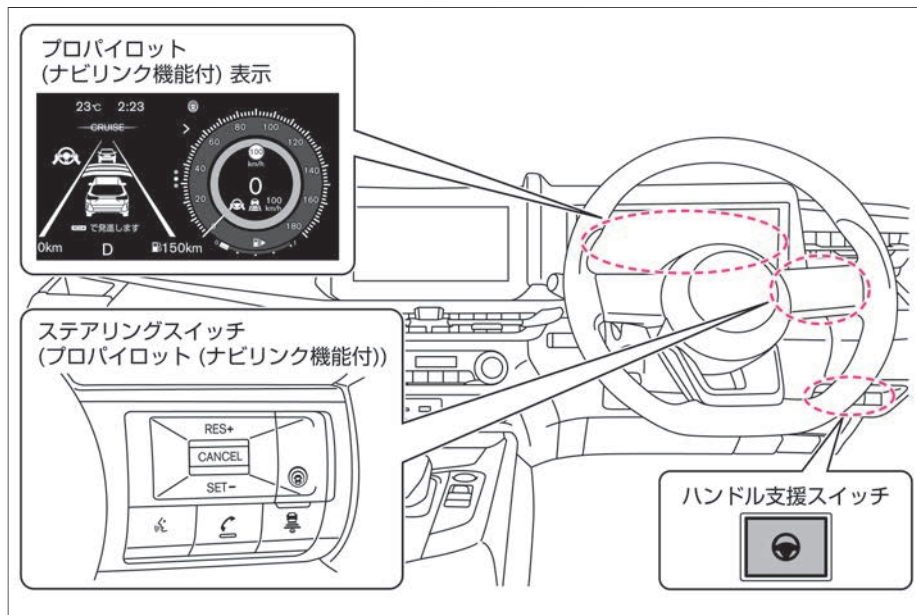

⚠ 警告

- **高速道路や自動車専用道路で使用する。**
プロパイロット (ナビリンク機能付) は、高速道路や自動車専用道路の直線や緩やかなカーブでの使用を想定して設計されています。一般道での使用は思わぬ事故につながるおそれがありますので使用しないでください。
- **プロパイロット (ナビリンク機能付) の性能には限界があるため、システムだけに頼った運転はせず、常に安全運転に心がける。**
自車の前への急な割り込みや先行車が急ブレーキをかけたとき、急なカーブを走行するとき、悪天候などでは、適切な減速や操舵制御が行えず先行車に接近したり、レーンマーカーに近づくことがあります。先行車との車間距離、自車の車線内の位置、周囲の状況に応じて自らアクセル、ブレーキ、ハンドルを操作し、常に安全運転を心がけてください。レーンマーカーとは、走行車線の右側もしくは、左側に引かれた線のことを示します。
- **手放し運転を行うことはできない。**
運転者は必ずハンドルを持ち、安全運転を心がけてください。
- **停止中の車両には反応しない。**
料金所や渋滞の最後尾で停止中の車両に対しては減速しません。十分注意してください。

プロパイロット (ナビリンク機能付) について

- プロパイロット (ナビリンク機能付) のシステムには次の機能があります。

インテリジェント クルーズコントロール

- 先行車を検出しているときは、運転者がセットした車速(約30km/h以上)を上限に、車速に応じた車間距離を保つように車間制御を行い走行します。
- 先行車が停止したときは、先行車に続いて自車も停止します。一度停止すると、インテリジェントクルーズコントロールは停止した状態を保持します。
- 先行車が発進したときは、ステアリングスイッチのRES+スイッチ (上押し) を押すか、アクセルペダルを踏むと停止状態を解除し、再びインテリジェントクルーズコントロールによる追従走行を開始します。
- 先行車を検出していない場合は運転者がセットした車速で定速走行します。(約30km/h以下では前方に車両がない場合使用できません。)
 Ⓣ インテリジェントクルーズコントロールの作動 (P.201)

ハンドル支援

- 車線中央付近を走行するようにステアリングを制御し、運転者のハンドル操作を支援します。(約50km/h以下では前方に車両がいる場合に作動できます。)
 Ⓣ ハンドル支援の作動 (P.211)

知識

- アクセルペダルを踏まなくても、一定の速度で走行することができる定速制御機能については、Ⓣ 定速制御機能について (P.218)をお読みください。

ステアリングスイッチ (プロパイロット (ナビリンク機能付))

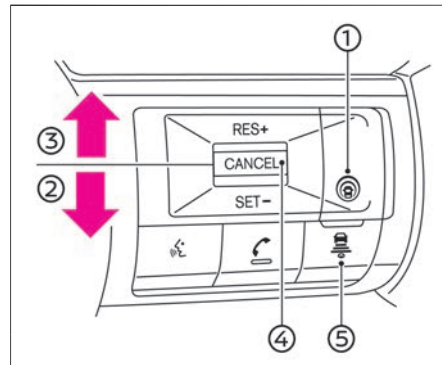

- ① **プロパイロット (ナビリンク機能付) スイッチ** Ⓣ
 -プロパイロット (ナビリンク機能付) のON・OFFができます。
- ② **SET-スイッチ (下押し)**
 -SET-スイッチを押したときの車速でプロパイロット (ナビリンク機能付) を開始できます。
 -設定速度を下げるすることができます。
- ③ **RES+スイッチ (上押し)**
 -プロパイロット (ナビリンク機能付) を解除後、解除前の設定速度で再び開始することができます。
 -設定速度を上げることができます。
- ④ **CANCELスイッチ**
 -プロパイロット (ナビリンク機能付) の解除ができます。
- ⑤ **車間設定スイッチ** Ⓣ
 -車間設定を「長」「中」「短」の3段階に切り替えることができます。

知識

- プロパイロット (ナビリンク機能付) をONにすると、インテリジェント BSI (後側方衝突防止支援システム)、インテリジェント LI (車線逸脱防止支援システム) も同時にONになります。詳しくは、Ⓣ BSW (後側方車両検知警報) / インテリジェント BSI (後側方衝突防止支援システム) (P.238) Ⓣ LDW (車線逸脱警報) / インテリジェント LI (車線逸脱防止支援システム) (P.247)をお読みください。

アドバンスドドライブアシストディスプレイ

- ① **ハンドル支援作動表示**
- ハンドル支援中は緑色に点灯
- ② **プロパイロット (ナビリンク機能付) 作動表示**
- プロパイロット (ナビリンク機能付) 作動中は青色に点灯
- ③ **先行車検出表示**
- 先行車検出有り：表示
- 先行車検出無し：非表示
- ④ **プロパイロット (ナビリンク機能付) 作動灯**
- プロパイロット (ナビリンク機能付) ON：白色に点灯
- プロパイロット (ナビリンク機能付) 作動開始：青色に点灯
- ⑤ **ルート減速支援表示**
- ルート減速支援機能作動時は表示
- ⑥ **最高速度標識検知表示**
- 標識検知機能で検出された速度標識を表示
- 運転者への操作支援を表示
- ⑦ **車線検出表示**
- 車線検出有り：緑色に点灯
- 車線検出無し：灰色に点灯
- ⑧ **車間設定表示**
- 車間距離の設定状況を表示
- ⑨ **ハンドル支援作動灯 / 警告灯**
- ハンドル支援中は緑色に点灯
- ⑩ **車速制御作動灯 / 警告灯**
- 定車間制御中：緑色に点灯
- 定速制御中：先行車アイコンが非表示
- ⑪ **設定車速表示**
- 設定車速を表示

クラシック表示

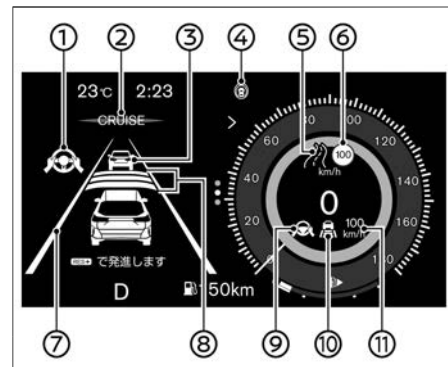

エンハンス表示

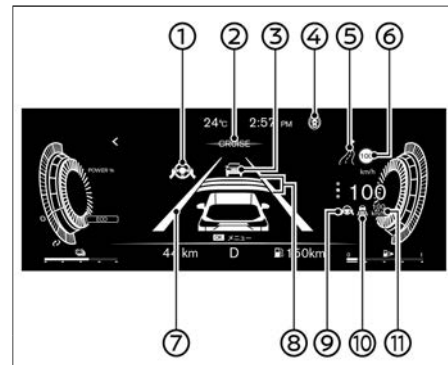

プロパイロット（ナビリンク機能付）の使いかた

- 1 プロパイロット（ナビリンク機能付）スイッチ  を押します。
- ・プロパイロット（ナビリンク機能付）がONになります。
 - ・アドバンスドドライブアシストディスプレイにプロパイロット（ナビリンク機能付）の状態が表示されます。

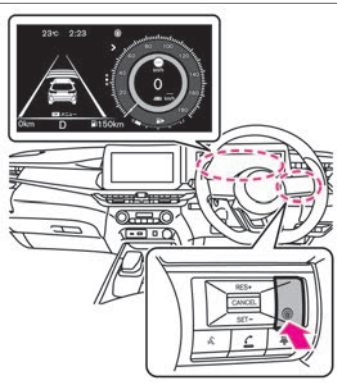

- 2 設定したい速度まで加速または減速します。

知識

- プロパイロット（ナビリンク機能付）には次の機能があります。
 - ➡ インテリジェント クルーズコントロールの作動 (P.201)
 - ➡ ハンドル支援の作動 (P.211)
- プロパイロット（ナビリンク機能付）スイッチ  を約1.5秒押し続けると、定速制御機能に切り替わります。
 - ➡ 定速制御機能について (P.218)
- 車間設定は、e-POWERシステムを停止しても再度設定を変更するまでその状態が維持されます。
- e-POWERシステムを停止するとプロパイロット（ナビリンク機能付）はOFFになります。

3

SET-スイッチ（下押し）を押します。
・スイッチを押したときの速度が設定速度になり、プロパイロット（ナビリンク機能付）の制御が開始します。

（車速約30km/h以下で先行車を検出しているときにスイッチを押した場合、設定速度は30km/hになります。）

プロパイロット（ナビリンク機能付）作動灯、プロパイロット（ナビリンク機能付）作動表示が青色で点灯します。

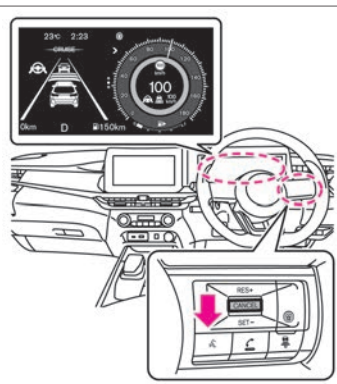

知識

- 次の場合は、プロパイロット（ナビリンク機能付）の制御を開始することができません。（設定車速表示が約2秒間点滅します。）



- － 運転席、助手席、後席、またはバックドアのいずれかのドアが開いているとき
- － 運転席シートベルトを着用していないとき
- － 車速が約30km/hを下回っていて、先行車両を検出していないとき
- － シフトポジションが **D** または **B** 以外のとき
- － 電動パーキングブレーキが作動しているとき
- － ブレーキを踏んでいるとき
- － VDCをOFFにしたとき
- － VDC/TCSが作動したとき
- － タイヤが空転したとき

インテリジェントクルーズコントロールの作動

先行車を検出しているとき

- 運転者がセットした車速(約30km/h以上)を上限に、車速に応じた車間距離を保つように車間制御を行い走行します。先行車検出表示が点灯し、車速制御作動灯が定車間制御表示(緑)で点灯します。

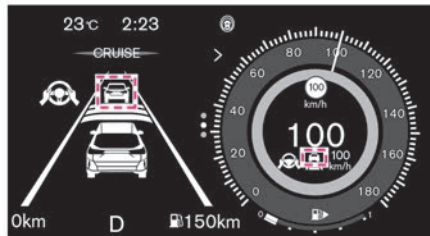

警告

- 運転者は周囲の状況に注意し、必要に応じてブレーキペダルを操作する。車速・車間制御機能で停止した後、前方に車両が割り込んできた場合、位置や車両の向きによっては検出することができず、先行車が発進すると自車も動きだし割り込んできた車両に接近するおそれがあります。

知識

- インテリジェントクルーズコントロールで自車が停止したとき、停止した状態を保持するまでは周囲に注意してください。
- 車間設定スイッチ  により、車間を設定することができます。
 ⤵ 車間距離設定の変更のしかた (P.206)
- インテリジェントクルーズコントロールの制御によりブレーキが作動した場合は、自車の制動灯が点灯します。
- ブレーキが作動したとき、音がすることがありますが異常ではありません。
- 車両停止保持状態のときに、RES+スイッチ(上押し)を押すと、約3秒間は発進待機状態になります。(車両停止保持状態が解除されます)
- インテリジェントクルーズコントロールにより自車が停止した後、約3分を経過すると、解除音とともに電動パーキングブレーキが作動し、インテリジェントクルーズコントロールは解除されます。
- 次の条件では「RES+で発進します」とメッセージが表示され、停止した状態を保持します。
 - － 約30秒を超えて停止したとき
 - － 前方にソナーもしくはフロントカメラで障害物を検出したとき
 - － 割り込み車両を検出したとき

- － 歩行者を検出したとき
- － 信号機を検出したとき
- － ブレーキ操作をしたとき
- － 車線幅の狭い道路を検出したとき
- － ソナーが適切に作動していないとき (P.339)
- － メーカーオプションナビゲーションシステムの位置検出が正しく行えないとき
- － メーカーオプションナビゲーションシステムとフロントカメラにより、ナビゲーションの道路種別と走行している道路の種別が一致しないと判定したとき

先行車が停止したとき

- インテリジェントクルーズコントロールで走行中に先行車が停止したときは、先行車に続いて自車も停止します。一度停止すると、インテリジェントクルーズコントロールは停止した状態を保持します。
 (停止した状態を保持しているときは、「前の車に続いて発進します」と表示され、先行車検出表示と車速制御作動灯が点滅します)
 高速道路や自動車専用道路など限定された道路を走行中に先行車が停止したときは、先行車に続いて自車も停止します。その後、先行車が約30秒の間に発進すると追従走行を再開します。

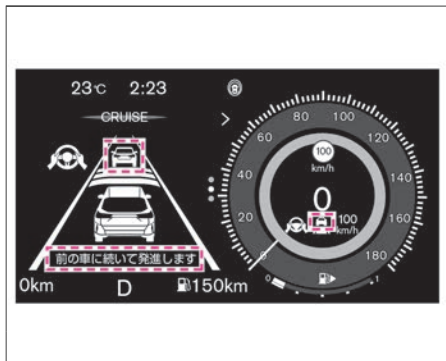

先行車が発進したとき

- インテリジェントクルーズコントロールで停止状態を保持しているときに先行車が発進したときは、RES+スイッチ（上押し）を押すか、アクセルペダルを踏むと停止状態は解除され、再びインテリジェントクルーズコントロールによる追従走行を開始します。

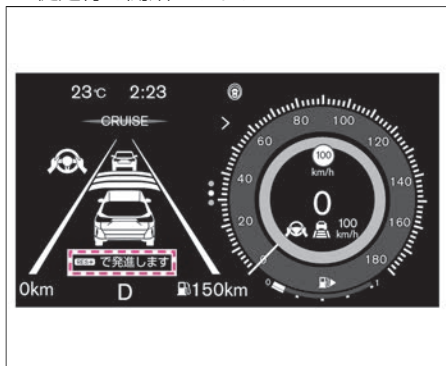

先行車を検出していないとき

- 運転者が設定した速度で、定速走行します。先行車検出表示が消灯し、車速制御作動灯の先行車アイコンが非表示になります。

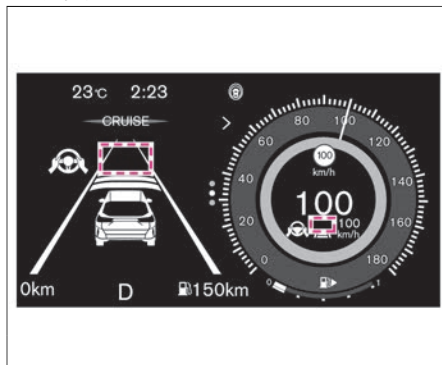

知識

- 設定車速までは機能の制御によって加速しますが、素早く加速したいときはアクセルペダルを踏んで加速してください。
- 先行車を検出していない場合、車速が約25km/h以下になると、インテリジェントクルーズコントロールは解除されます。
- 高速道路や自動車専用道路など限定された道路を走行している場合は、停止保持中に先行車を検出しなくなると、インテリジェントクルーズコントロールは解除されます。

設定車速の変更のしかた

設定車速が5km/hきざみで変更できます。

- 設定車速を上げたいときは、RES+スイッチ（上押し）を押します。
- 設定車速を下げたいときは、SET-スイッチ（下押し）を押します。

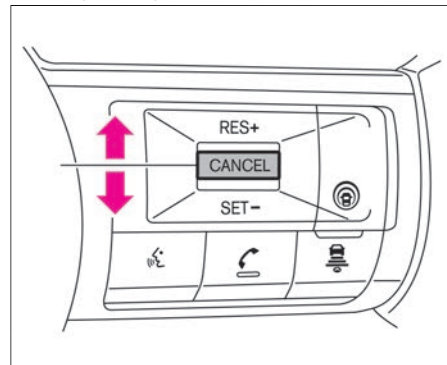

知識

- 車間制御しているときは、先行車に合わせた車速に制御されるため、RES+スイッチ（上押し）を押して、設定車速を上げても加速しません。このとき機能上は設定車速を変更しているため、先行車を検出しなくなるとその設定した車速まで加速します。設定車速はアドバンスドライバシストディスプレイの設定車速表示を確認しながら変更してください。

制限速度支援機能について

標識検知機能により、新しい最高速度標識を検出した場合、新しい速度を自動または、手動で設定車速に反映することができます。

- 次の場合は作動を開始します。
 - － 検出した制限速度が30km以上のとき
 - － アドバンスドドライブアシストディスプレイで制限速度支援機能が「手動」、または「自動」に設定されているとき

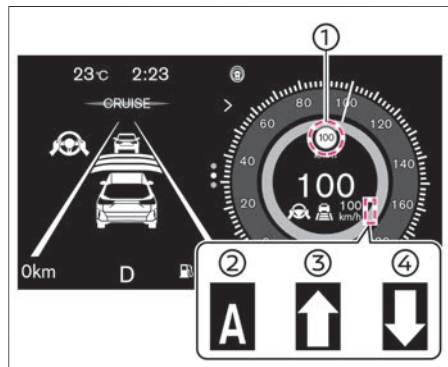

- ① 標識検知機能（赤枠）：標識検知機能により、検出された最高速度標識を表示します。
 反映される最高速度標識（緑枠）：新たに検出された最高速度標識が設定車速に反映可能な場合、最高速度標識検知表示の枠が緑色で表示されます。

- ② A：オートモード(自動)の作動状態を示します。
 ③ ↑：マニュアルモード(手動)がONで、検出された最高速度標識が現在走行している速度よりも高い場合、「↑」が表示されます。
 ④ ↓：マニュアルモード(手動)がONで、検出された最高速度標識が現在走行している速度よりも低い場合、「↓」が表示されます。

警告

- 運転者は交通法規を遵守し、安全な速度で走行する責任があります。運転者は走行している道路の制限速度を確認し、設定車速を適切に設定し、安全運転に心がけてください。
- 制限速度支援機能の性能には限界があります。工事や悪天候などで一時的な最高速度標識を検出できなかつたり、走行している道路と並行な道路にある最高速度標識を誤って検出してしまうことがあります。運転者は常に周囲の状況を確認し、適切な速度に設定してください。

制限速度支援機能の作動

オートモード（自動）選択時

- 高速道路や自動車専用道路など限定された道路を走行している場合に、新しい最高速度標識を検出した速度を設定車速に反映します。

マニュアルモード（手動）選択時

- 新しく検出された最高速度標識を反映させるには、RES+スイッチ（上押し）、またはSET-スイッチ（下押し）を押します。
- RES+スイッチ（上押し）、またはSET-スイッチ（下押し）を押さない場合、速度標識支援表示（↑↓）は約10秒後に消灯します。
 （表示している矢印とは反対のRES+/SET-スイッチを押すと、速度標識支援表示（↑↓）はすぐに消灯します）
- 制限速度支援機能は、速度標識が検出されていない場合は作動しません。

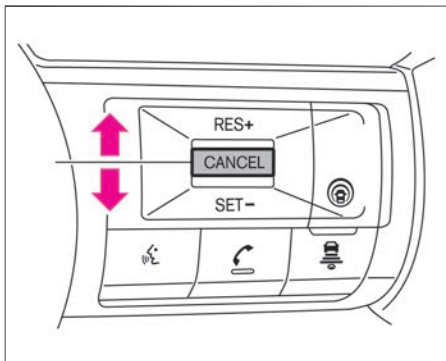

知識

- 次のような場合は、標識検知機能が最高速度標識を検出しても、設定車速に反映されない場合があります。
 - － 標識検知機能が適切に作動していないとき (P.262)
 - － システムをOFFに設定しているとき
 - － メーカーオプションナビゲーションシステムの位置検出が正しく行えないとき
 - － メーカーオプションナビゲーションシステムの地図に無い道路を走行しているとき
 - － 高速道路、または自動車専用道路の出口に近づいたとき
 - － 自車の路線と並行する路線があるとき (インターチェンジ、サービスエリア、パーキングエリアなど本線から出る路線)

- － 自車の路線と並行する側道の両車線に最高速度標識が表示され、それぞれが異なる制限速度を検出しているとき
- － 工事中の道路や車線規制がある道路を走行するとき
- － メーカーオプションナビゲーションシステムとフロントカメラにより、ナビゲーションの道路種別と走行している道路の種別が一致しないと判定したとき
- RES+スイッチ (上押し) を押して、設定車速を標識検知機能が検知している速度よりも高い速度に設定した後では、新しい最高速度標識を検出しても設定速度を超えない場合は反映しません。

制限速度支援機能のON・OFFのしかた

マニュアルモード (手動)

- アドバンスドドライブアシストディスプレイで「設定」⇒「運転支援」⇒「制限速度支援」⇒「手動」を選択すると、制限速度支援機能をマニュアルモード (手動) に設定できます。

オートモード (自動)

- アドバンスドドライブアシストディスプレイで「設定」⇒「運転支援」⇒「制限速度支援」⇒「自動」を選択すると、制限速度支援機能をオートモード (自動) に設定できます。
- システムの作動を停止するときは、「OFF」を選択してください。設定の詳細については、運転支援をお読みください。
- ➡ 画面の切り替えかた (メインメニュー) (P.67)
- ➡ 運転支援 (P.84)

知識

- 制限速度支援の設定は、e-POWERシステムを再始動しても維持されます。

ルート減速支援機能について

高速道路や自動車専用道路など限定された道路を走行中にメーカーオプションナビゲーションシステムの地図データを利用して、カーブ・出口などの道路形状に合わせて車速を調節します。

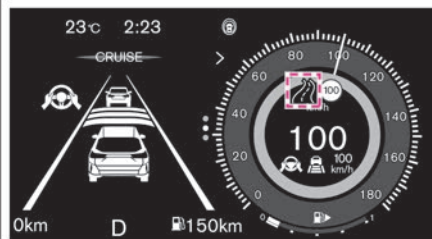

⚠ 警告

- 運転者は交通法規を遵守し、安全な速度で走行する責任があります。運転者は走行している道路の制限速度を確認し、設定車速を適切に設定し、安全運転に心がけてください。
- ルート減速支援機能の性能には限界があります。ルート減速支援機能は、すべての走行状況、交通環境、天候、路面状況で動作するわけではありません。運転者は

周囲の状況に応じて自らアクセル、ブレーキ、ハンドルを操作し、常に安全運転を心がけてください。

- **ルート減速支援機能は、車両のブレーキにより走行を止める機能ではありません。**減速が必要なときは必ず運転者が自ら適切なブレーキ操作を行ってください。

ルート減速支援機能の作動

- カーブや高速道路の出口などでシステムが作動したときに、ルート減速支援機能が表示されます。

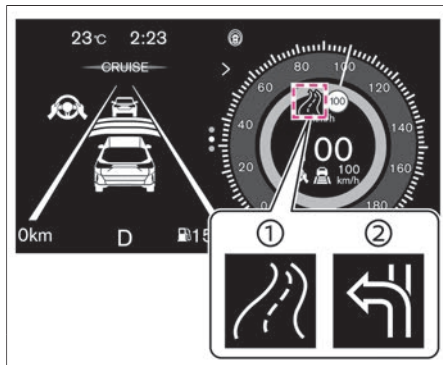

- ① カーブ
- ② 高速道路の出口
(高速道路や自動車専用道路など限定された道路)

📖 知識

- 次のような状況では、ルート減速支援機能が適切に作動しない場合があります。路面状況や交通環境に応じてアクセルペダル、またはブレーキペダルを踏んで周囲の状況に応じた適切な加速、減速を行ってください。
 - メーカーオプションナビゲーションシステムの地図データが最新ではない、または利用できないとき
 - メーカーオプションナビゲーションシステムが推奨するルートを行っていないとき
 - メーカーオプションナビゲーションシステムが新しいルートを探しているとき
 - メーカーオプションナビゲーションシステムの位置検出が正しく行えないとき
 - メーカーオプションナビゲーションシステムの地図に無い道路を走行しているとき
 - 工事中の道路や車線規制がある道路を走行しているとき
 - 車線の分岐・合流のある道路、または交差点付近を走行しているとき
 - 悪天候のとき（雨、霧、雪、強風など）や、道路状況の悪い場所を走行しているとき
 - メーカーオプションナビゲーションシステムとフロントカメラによ

📖 知識

り、ナビゲーションの道路種別と、走行している道路の種別が一致しないと判定したとき

- アクセルを踏み込んでいる場合、ルート減速支援機能を行いません。
- プロパイロット（ナビリンク機能付）の車速・車間制御機能の設定や、先行車を検出状態によっては、システムが作動しない場合もあります。

ルート減速支援機能のON・OFFのしかた

- アドバンスドドライブアシストディスプレイで「設定 」⇒「運転支援」⇒「ルート減速支援」を選択すると、ルート減速支援機能のON・OFFを切り替えることができます。設定の詳細については、運転支援をお読みください。
- ➡ 画面の切り替えかた（メインメニュー） (P.67)
- ➡ 運転支援 (P.84)

📖 知識

- ルート減速支援機能の設定は、e-POWERシステムを再始動しても維持されます。

一時的に加速、減速をしたいとき

加速したいとき

- アクセルペダルを踏むと、加速します。
- アクセルペダルを離すと、元の制御状態に戻ります。

減速したいとき

- ブレーキペダルを踏むと、減速（制御が解除）します。
- 解除前の設定速度で再びセットしたいときは、RES+スイッチ（上押し）を押します。

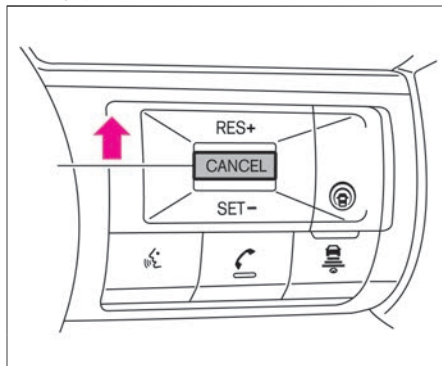

📖 知識

- アクセルペダルを踏んでいるときは、インテリジェント クルーズコントロールによるブレーキ制御も接近警報も行いません。
- 通常、車間制御中は先行車の速度に合わせて加速、減速を行います。し

かし車線変更などで加速が必要なときや、先行車が急減速したり、他車が割り込むなどして先行車に接近しそうなときなどはアクセルペダル、またはブレーキペダルを踏んで周囲の状況に応じた適切な加速、減速を行ってください。

- アクセルペダルを踏んで加速した場合や、SET-スイッチ（下押し）で設定速度を下げた場合などで設定速度より実際の速度の方が高くなったときは、設定速度表示が点滅します。



車間距離設定の変更のしかた

先行車との車間距離を交通状況に応じて選ぶことができます。インテリジェント クルーズコントロール制御中またはセット待機状態のときに車間設定を切り替えることができます。

- 車間設定スイッチを押すごとに「長」→「中」→「短」の順に切り替わります。

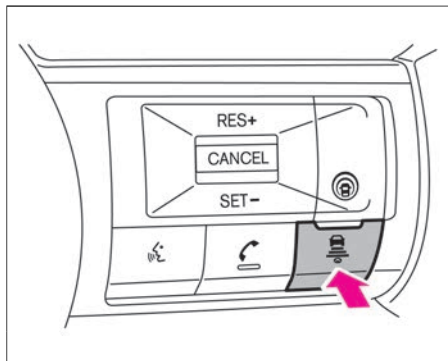

- 車間設定は、e-POWERシステムを停止しても再度設定を変更するまでその状態が維持されます。

割り込み検知

- 自車に近い位置に他車が割り込んできたときは、“ポン”という音とともに先行車検出表示が点滅し、運転者にお知らせします。

接近警報

- 車間制御中に先行車の減速度合いが大きい場合や他車の割り込みなどによって、十分な減速ができない状態で先行車に接近したときは、次のようにブザーとアドバンスドドライブアシストディスプレイの表示によって運転者に注意を促します。この場合は、ブレーキを踏んで減速し、適切な車間距離を確保してください。
- 先行車に接近し、車間距離が十分でないと判断されるときはブザーが“ピッ、ピッ、ピッ…”と鳴り、アドバンスドドライブアシストディスプレイの先行車検出表示および接近警報表示が点滅します。

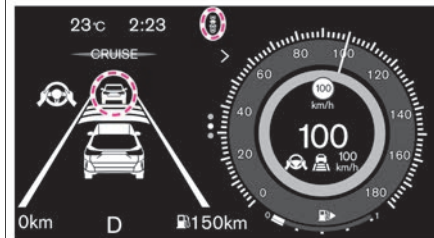

知識

- 車間距離は車速に応じて変わり、速度が高いほど長くなります。

車間設定	ディスプレイ
長	
中	
短	

知識

- 接近警報が頻繁に作動するような状況では、インテリジェント クルーズコントロールを使用しないでください。
- 短い車間距離でも、次の場合には接近警報が作動しないことがあります。
 - － 先行車との相対速度が小さいとき（ほぼ同じ速度で走っているとき）
 - － 先行車の方が自車より速いとき（車間距離が次第に離れていくとき）
 - － 他車が至近距離に割り込んできたとき
- 料金所や渋滞の最後尾で停止中の車両に対しては接近警報は作動しません。

追い越し時加速機能

- 設定車速が70km/h以上でインテリジェントクルーズコントロール制御中、先行車が設定車速以下のとき、方向指示器を右折側に操作すると、車両が加速し先行車を追い越す準備を始めます。
- 運転者がステアリングを操作し、追い越すために車線を変更したときに先行車を検出した場合は、運転者がセットした車速に応じた車間距離を保つように車間制御を行い走行します。先行車を検出しなかった場合は運転者がセットした車速で定速走行します。

知識

- 方向指示器を右折側に操作し、車両が加速しているときに先行車との距離が近づきすぎると加速は停止し、設定してある車間距離に戻ります。
- 次の場合は追い越し時加速機能が解除されます。
 - － ブレーキを踏んだとき
 - － CANCELスイッチを押したとき

インテリジェントクルーズコントロールの解除のしかた

次のいずれかの操作でインテリジェントクルーズコントロールが解除されます。

- CANCELスイッチを押す
- プロパイロット（ナビリンク機能付）スイッチ  を押す
- ブレーキペダルを踏む
（インテリジェントクルーズコントロールにより、自車が停止状態を保持しているときを除く）

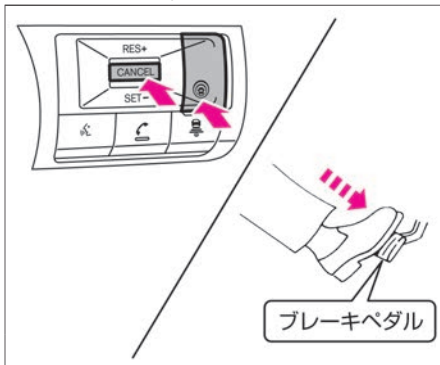

警告

- 車から離れるときは、必ずプロパイロット（ナビリンク機能付）スイッチ  を押して、プロパイロット（ナビリンク機能付）をOFFにし、シフトポジションを **D** に入れ、e-POWERシステムを停止する。

インテリジェントクルーズコントロールの自動解除

- 次の場合は、解除音とともにインテリジェントクルーズコントロールが解除されます。
 - － 運転席、助手席、後席、またはバックドアのいずれかのドアを開けたとき
 - － 運転席のシートベルトを解除したとき
 - － 先行車を検出していないときに、車速が約25km/hを下回ったとき
 - － インテリジェントクルーズコントロールにより自車が停止後、約3分が経過したとき
 - － シフトポジションを **D** または **B** 以外にしたとき
 - － 電動パーキングブレーキをかけたとき
 - － VDCをOFFにしたとき
 - － VDC/TCSが作動したとき
 - － タイヤが空転したとき
 - － 周辺の電波源の影響を受けているとき
- 次の場合は「フロントレーダー及びその周辺が汚れています 拭いてください」と表示され、作動が停止します。
 - － レーダーセンサー部が汚れ、先行車の検出が困難になったとき
 - システムを再び作動させる場合は、安全な場所に停車して、e-POWERシステムを一旦停止してレーダーセン

運転支援機能

サーおよびその周辺の汚れなどを取り除いてから再始動し、再びシステムをONにしてください。

- 道路形状や周辺の建造物により、レーダーセンサーが先行車を正確に検知できないとき（例：長い橋、雪原、長い壁の横など）システムを再び作動させる場合は、上記の状況から離れるとシステムは自動的に作動を再開します。

アドバイス

- インテリジェント クルーズコントロールにより自車が停止状態を保持中に運転席ドアを開けたとき、電動パーキングブレーキが正常に作動しなかった場合は「ブレーキペダルを踏んでください」と警告メッセージが表示されます。

知識

- インテリジェント クルーズコントロールにより自車が停止状態を保持しているとき、次の条件により、インテリジェント クルーズコントロールが解除されると電動パーキングブレーキが作動します。
 - 運転席、助手席、後席、またはバックドアのいずれかのドアを開けたとき
 - 運転席のシートベルトを解除したとき
 - インテリジェント クルーズコントロールにより自車が停止後、約3分が経過したとき

- シフトポジションを **D** または **B** 以外にしたとき
- VDCをOFFにしたとき
- インテリジェント クルーズコントロールに異常があるとき
- CANCELスイッチを押したとき
- プロパイロット（ナビリンク機能付）スイッチ  を押したとき

インテリジェント クルーズコントロールの故障について

- システムに異常があると、警告音とともにアドバンスドドライブアシストディスプレイ内に車速制御警告灯（オレンジ）、およびハンドル支援警告灯（オレンジ）が点灯し、警告が表示され、システムが停止します。
車速制御警告灯 (👉 P.198)
ハンドル支援警告灯 (👉 P.198)













アドバイス

- 警告灯が点灯したときは、安全な場所に停車し、一度e-POWERシステムを停止してから再始動してください。上記の操作をしても、警告灯が点灯し続けるときはシステムの異常が考えられます。通常走行には支障はありませんが、日産販売会社で点検を受けてください。

プロパイロット（ナビリンク機能付）（インテリジェントクルーズコントロール）警告メッセージ

警告メッセージが表示されたときは、次の「説明・対処方法」に従ってください。メーター内の表示は、グレード、オプションなどにより異なります。

警告表示	表示する条件	説明・対処方法
 作動範囲外のため現在使用できません	<ul style="list-style-type: none"> ● VDCをOFFにしたとき 	<ul style="list-style-type: none"> ● VDCがOFFの場合はインテリジェント クルーズコントロールは使用することができません。
 パーキングブレーキが作動しているため使用できません	<ul style="list-style-type: none"> ● 電動パーキングブレーキが作動したとき 	<ul style="list-style-type: none"> ● 電動パーキングブレーキが作動しているときはインテリジェント クルーズコントロールは使用することができません。
 シートベルトが解除されているため使用できません	<ul style="list-style-type: none"> ● 運転席のシートベルトを解除したとき 	<ul style="list-style-type: none"> ● 運転席のシートベルトが解除されている場合はインテリジェント クルーズコントロールは使用することができません。
 警告  システム故障 取扱説明書を見てください	<ul style="list-style-type: none"> ● システム故障 	<ul style="list-style-type: none"> ● 安全な場所に停車して、e-POWERシステムを一旦停止して再始動し、再びシステムをONにしてください。
 警告  ブレーキペダルを踏んでください	<ul style="list-style-type: none"> ● インテリジェント クルーズコントロールにより車両が停止中、運転席ドアが開いたが電動パーキングブレーキが正常に作動しなかったとき 	<ul style="list-style-type: none"> ● 速やかにブレーキを踏んでください。
 フロントレーダー及びその周辺が汚れています拭いてください	<ul style="list-style-type: none"> ● 車両前部に取り付けられたレーダーセンサー周辺に雪や氷、泥などが付着したとき 	<ul style="list-style-type: none"> ● 安全な場所に停車し、一度e-POWERシステムを停止してからレーダーセンサーおよびその周辺の汚れなどを取り除き、e-POWERシステムを再始動してください。  レーダーセンサーの取り扱い (P.383)
 滑りやすい路面のため現在使用できません	<ul style="list-style-type: none"> ● VDC/TCSが作動したとき ● タイヤの空転を検出したとき 	<ul style="list-style-type: none"> ● VDC/TCSが作動する、またはタイヤが空転するような状況ではインテリジェント クルーズコントロールは使用できません。

ハンドル支援の作動

車線中央付近を走行するようにステアリングを制御し、運転者のハンドル操作を支援します。

- ハンドル支援は、次の条件を満たすとき作動することができます。
 - インテリジェント クルーズコントロールの制御が開始しているとき
 - 両側のレーンマーカを検出しているとき
レーンマーカとは、走行車線の右側もしくは左側に引かれた線のことを示します。
 - 車速が約50km/h以上のとき
 - 車速が約50km/h以下では、先行車を検出しているとき
 - 運転者がハンドルを持っているとき
 - 車線の中央を走行しているとき
 - 方向指示器が作動していないとき
 - ワイパーが高速で作動していないとき
- ハンドル支援が作動すると、ブザーが鳴るとともにハンドル支援作動灯、ハンドル支援作動表示、車線検出表示が緑色になります。

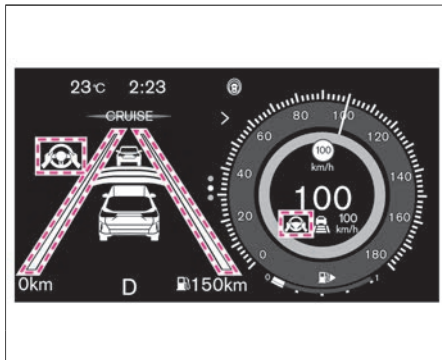

知識

- ハンドル支援中に走行車線の右側、もしくは左側のレーンマーカに近づいたと判断すると、警報音とともにインテリジェント LI (車線逸脱防止支援システム) 表示がオレンジ色に点滅します。

ハンドル支援のON・OFFのしかた

スイッチでのON・OFFの設定

- ハンドル支援スイッチを押すごとにハンドル支援のON・OFFを切り替えることができます。

メーターでのON・OFFの設定

- アドバンスドドライブアシストディスプレイで「設定」⇒「運転支援」⇒「ハンドル支援」を選択すると、ハンドル支援のON・OFFを切り替えることができます。
設定の詳細については、運転支援をお読みください。
 - ➡ 画面の切り替えかた (メインメニュー) (P.67)
 - ➡ 運転支援 (P.84)

知識

- アドバンスドドライブアシストディスプレイの車両情報画面がクルーズ画面のときは、ステアリングにあるOKスイッチを押すとハンドル支援の設定画面が表示されます。
- ハンドル支援のON・OFF設定はe-POWERシステムを停止しても再度設定が変更されるまで、その状態を維持します。

手放し警告について

- 運転者がハンドルを持っていない、または操作していない場合、アドバンスドドライブアシストディスプレイに手放し警告が表示されます。
- 手放し警告が表示がされているにもかかわらず、運転者のハンドル操作が検出されない場合は、警告音とともに手放し警告が点滅し、ハンドル支援機能が解除されます。

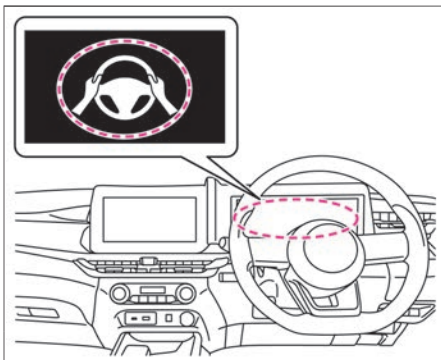
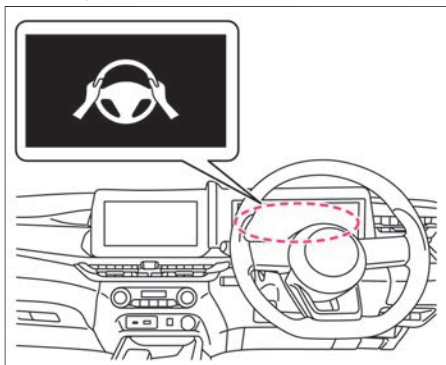

警告

- 手放し運転を行うことはできません。運転者は必ずハンドルを持ち、安全運転を心がけてください。

アドバイス

- ハンドルに手を軽く添えて運転をしている場合など、ハンドル操作を検出できず、手放し警告が表示されることがあります。

知識

- 手放し警告によりハンドル支援が解除された場合、再び運転者がハンドル操作すると手放し警告は消灯し、プロパイロット（ナビリンク機能

付)を解除し再度セット、もしくはハンドル支援スイッチを押すことでハンドル支援を再開できます。

- 運転者のハンドル操作が検出されない場合、緊急警告音が鳴るとともにアドバンスドドライブアシストディスプレイに「減速します」と表示され、自車を減速、緊急停止させます。
- 緊急警告音が作動し、自車が減速したとき、車速が約65km/hを下回ると非常点滅灯が自動で作動します。ハンドル操作をすると、非常点滅灯は自動で消灯します。

プロパイロット緊急停止支援システム (sosコール機能付)

- 車両を緊急停止させた後、sosコールサービスのオペレータに接続し、オペレータから公共機関（警察・消防・医療機関）に救援要請を行います。
(sosコールのシステムを利用するにはNissanConnect サービスの契約が必要です。)
- 🔗 先進事故自動通報システム★ (P.287)

ハンドル支援の一時待機について

運転操作による一時待機

- 方向指示器を作動させたときは、ハンドル支援機能が一時待機状態になります。(再び作動条件を満たすと作動を再開します)
- ハンドル支援作動灯、ハンドル支援作動表示、車線検出表示が灰色になります。

システムによる一時待機

- 次の場合は、ブザーが鳴りハンドル支援機能が一時待機状態になります。(再び作動条件を満たすと作動を再開します)
 - － 両側の車線を検出しなくなったとき
 - － 車速が約50km/h以下で、先行車を検出しなくなったとき
- ハンドル支援作動灯、ハンドル支援作動表示、車線検出表示が灰色になります。

知識

- 高速道路や自動車専用道路など限定された道路を走行中、車速が約50km/h以下で先行車を検出しなくなった場合、両側の白線を検出しているときはハンドル支援を継続する場合があります。

ハンドル支援の自動解除

- 次の場合は、警告メッセージが表示され、ハンドル支援機能が解除されます。
 - － ワイパーを高速で作動させたとき
 - － 走行車線内にレーンマーカーに見えるようなものがあるなど、レーンマーカーが正しく検出できない状態が長時間続いたとき (雪のわだち、雨の日の周辺の光の反射、消し忘れのレーンマーカーなど)

プロパイロット (ナビリンク機能付) (ハンドル支援) 警告メッセージ (➡P.214)

知識

- ハンドル支援によるステアリング制御は、運転者のハンドル操作によりいつでも修正することができます。

ハンドル支援機能の故障について

- システムに異常があると、警告音とともにアドバンスドドライブアシストディスプレイに車速制御警告灯 (オレンジ)、およびハンドル支援警告灯 (オレンジ) が点灯し、警告が表示され、システムが停止します。
 - 車速制御警告灯 (➡P.198)
 - ハンドル支援警告灯 (➡P.198)

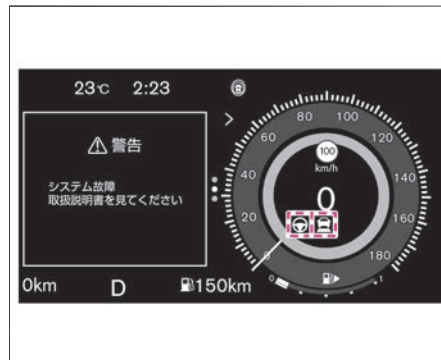









アドバイス

- 警告灯が点灯したときは、安全な場所に停車し、一度e-POWERシステムを停止してから再始動してください。上記の操作をしても、警告灯が点灯し続けるときはシステムの異常が考えられます。通常走行には支障はありませんが、日産販売会社で点検を受けてください。

プロパイロット（ナビリンク機能付）（ハンドル支援）警告メッセージ

警告メッセージが表示されたときは、次の「説明・対処方法」に従ってください。メーター内の表示は、グレード、オプションなどにより異なります。

警告表示	表示する条件	説明・対処方法
<p>レーンを認識できません ハンドル支援を解除します</p>	<ul style="list-style-type: none"> 走行車線内にレーンマーカに見えるようなものがあるなど、レーンマーカが正しく検出できない状態が長時間続いたとき（雪のわだち、雨の日の周辺の光の反射、消し忘れのレーンマーカなど） 	<ul style="list-style-type: none"> 再びハンドル支援機能を使用したいときは、レーンマーカがはっきりと描かれている道路でプロパイロット（ナビリンク機能付）を解除し、再度セットしてください。
<p> 悪天候のため 現在使用できません</p>	<ul style="list-style-type: none"> ワイパーを高速で作動させたとき 	<ul style="list-style-type: none"> ワイパーの高速動作を解除してください。その後、プロパイロット（ナビリンク機能付）を再度セット、もしくはハンドル支援スイッチを押してください。
<p> カメラが認識できないため 現在使用できません</p>	<ul style="list-style-type: none"> 雨、雪、霧または、カメラ前方のフロントガラスの凍結、汚れなどで、カメラの視界が確保できなくなったとき 	<ul style="list-style-type: none"> 状況が改善すると、プロパイロット（ナビリンク機能付）を使用することができます。 警告表示が出続ける場合は、安全な場所に停車して、e-POWERシステムを一旦停止してカメラ前方のフロントガラスの汚れなどを取り除いてください。
<p> 車線認識カメラ・その周辺が 高温のため使用できません</p>	<ul style="list-style-type: none"> カメラおよびカメラ周辺の温度が高いとき 	<ul style="list-style-type: none"> 室内の温度が下がるとプロパイロット（ナビリンク機能付）を使用することができます。
<p> 警告  システム故障 取扱説明書を見てください</p>	<ul style="list-style-type: none"> システム故障 	<ul style="list-style-type: none"> 安全な場所に停車して、e-POWERシステムを一旦停止して再始動し、再びシステムをONにしてください。
<p> 警告 </p>	<ul style="list-style-type: none"> ハンドルを持っていない、またはハンドルを操作していないときに表示します。 － 表示（赤）により警告します。 	<ul style="list-style-type: none"> すみやかにハンドルを持って操作してください。 運転者のハンドル操作を検出すると警告は消灯します。

警告表示	表示する条件	説明・対処方法
 <p>△ 警告 ハンドルを操作してください</p>	<ul style="list-style-type: none"> ● 表示による警告後、運転者がハンドルを操作しないときに表示します。 <ul style="list-style-type: none"> － 音、表示（赤）、および短時間のブレーキ制御で段階的に警告します。 	<ul style="list-style-type: none"> ● すみやかにハンドルを持って操作してください。 ● 運転者のハンドル操作を検出すると警告は消灯します。
 <p>△ 警告 減速します</p>	<ul style="list-style-type: none"> ● 警告後、運転者のハンドル操作がない状態が継続したときに表示します。 <ul style="list-style-type: none"> － 緊急警報音が鳴るとともに車両を減速、緊急停止します。 	<ul style="list-style-type: none"> ● すみやかにハンドルを持って操作してください。 ● 運転者のハンドル操作を検出すると警告は消灯し、プロパイロット（ナビリンク機能付）が解除されます。

プロパイロット（ナビリンク機能付）に関する注意事項

警告

- プロパイロット（ナビリンク機能付）は脇見運転やぼんやり運転などの前方不注意での運転操作を補助するものではありません。
先行車との車間距離、車線内の位置、周囲の状況に応じてアクセル、ブレーキ、ハンドルを操作するなどして、常に安全運転に心がけてください。
- プロパイロット（ナビリンク機能付）の性能には限界があります。次のような状況では、思わぬ事故につながるおそれがありますので、プロパイロット（ナビリンク機能付）を使用しないでください。
 - － 急カーブや曲がりくねった道
プロパイロット（ナビリンク機能付）は直線路や緩やかなカーブ路での使用を想定して設計しているため、車線中央付近を維持できなくなるなど、思わぬ事故につながるおそれがあります。
 - － 急勾配の坂道
停止状態を保持できず、車両が動き出し思わぬ事故につながるおそれがあります。
 - － 急な下り坂
設定車速を超えてしまうおそれがある

ります。また先行車がいる場合は、ブレーキが過熱して十分な減速ができなくなるおそれがあります。

- － 凍結路や積雪路など滑りやすい路面
タイヤが空転し、車のコントロールを失うおそれがあります。
- － 頻繁な加減速により、車間距離が保ちにくい交通状況
ブレーキ作動が遅れて車間距離が短くなるなど、思わぬ事故につながるおそれがあります。
- － 道路構造物（壁、ガードレール、ポール、縁石など）と、レーンマーカーが極端に近い道路構造物に接近し思わぬ事故につながるおそれがあります。
- 次のような状況では先行車との車間距離が正確に検出できない、またはレーンマーカーが検出できない場合があり、適切に制御できず、思わぬ事故につながるおそれがありますのでプロパイロット（ナビリンク機能付）を使用しないでください。
 - － 悪天候（雨、雪、霧、風塵、砂塵、吹雪など）で視界が悪いとき
 - － 前方の車両や対向車などにより水、雪、砂などの巻き上げが発生しているとき
 - － カメラ前方のフロントガラスに汚れ、油膜、水滴、氷、雪などが付着しているとき
 - － カメラ前方のフロントガラスがくもっているとき

- － 前方から強い光（太陽光や対向車両のハイビームなど）を受けているとき
- － 前方の強い光により前方車両のタイヤの部分が影になり見えにくいとき
- － 夜間やトンネル内などでヘッドランプを点灯していない、あるいはヘッドランプのレンズが極端に汚れているとき
- － 夜間やトンネル内などで前方の車両のテールランプが点灯していないとき
- － トンネルの出入り口や日陰など、急に明るさの変化が起こったとき
- － 工事などによる車線規制や仮設のレーンマーカーがあるとき
- － 未舗装路など凹凸のある路面を走行しているとき
- － 急な上り坂、下り坂が繰り返される道を走行するとき
- － 雪や氷、泥などがレーダーセンサー周辺に付着しているとき
- － 放送局など周辺の電波源により影響を受けているとき
- － オートバイのような幅が狭い車両が前方を走行しているとき
- 次のような状況ではプロパイロット（ナビリンク機能付）は正しく機能しません。プロパイロット（ナビリンク機能付）を使用しないでください。
 - － タイヤの空気圧が適正ではないとき

⚠ 警告

- 摩耗しているタイヤ、スペアタイヤのような非常用タイヤ、日産純正品もしくは日産販売会社で購入したタイヤ以外を使用しているときや、タイヤチェーンを装着しているとき
- 純正品以外のブレーキ部品やサスペンション部品を使用しているとき
- カメラの視界を妨げるようなものを取り付けたとき
- 極端に重い荷物を積んでいるとき
- けん引しているとき
- 外部の騒音などにより、警報音（ブザー）が聞こえない場合があります。

📖 知識

- プロパイロット（ナビリンク機能付）を正しく作動させるために、カメラ前方のフロントガラス、レーダーセンサーおよびその周辺のお手入れを行ってください。
 - ➡ マルチセンシングフロントカメラの取り扱い (P.384)
 - ➡ レーダーセンサーの取り扱い (P.383)
- **インテリジェント クルーズコントロールについて**
 - 高速道路などで、インターチェンジ、サービスエリア、パーキングエリアなどに進入する（本線から出る）とき本線上でインテリジェントクルーズコン

トロールによりセット車速よりも遅い車速で走行する先行車に追従走行している場合には、自車または先行車の車線変更などで、自車線上に先行車を検出しなくなることによりセット車速まで加速するため、思わぬ事故につながるおそれがあります。

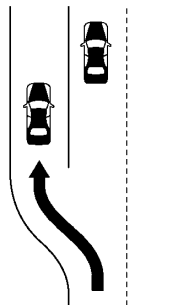

- 近距離ではレーダーセンサーの検出エリアが狭いため、自車線の端を走行する二輪車を検出できなかったり、間近に割り込んでくる先行車の検出が遅れたりして、車間距離が適切に保てない場合があります。

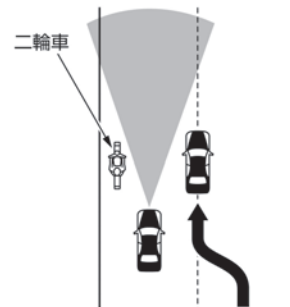

- レーダーセンサーの汚れを判定する機能を備えておりますが万全ではありません。状況によってはレーダーセンサーが汚れていても判定できない場合があります。また雪、氷などが付着したときも判定できない場合があります。このような状況では、適切な作動ができなくなるおそれがありますので、常に前方に注意して走行してください。また、レーダーセンサーおよびその周辺はいつもきれいにしておいてください。なお、汚れを判定した場合は、インテリジェント クルーズコントロールは解除されます。
- 道路形状（カーブ路、カーブの出入り口、車線規制や工事中などで車線の幅が狭くなっている道）や自車の状況（ハンドル操作、車線内の位置、事故や故障で走行が不安定な場合など）によっては、一時的に先行車を検出できなくなったり、隣の車

知識

線の車両や周辺のものを検出して制御したり、警報が作動する場合があります。

また、一時的に先行車を検出できず、先行車に近づく場合があります。

ハンドル支援機能について

- 次のような状況ではレーンマーカを正しく検出できず、適切なハンドル制御が行えない場合があります。
 - － レーンマーカが消えかかっている、汚れているなど不明瞭なとき
 - － レーンマーカが路面の色と似ており見えにくいとき
 - － レーンマーカが多重に描かれているとき[Ⓐ]
 - － 消されたレーンマーカが、まだ薄く残っているとき
 - － 料金所や交差点手前などでレーンマーカがない、またはレーンマーカが大きく変化しているとき[Ⓑ]
 - － 車線幅が極端に狭いときや広いとき、または変化しているとき
 - － 停止禁止部分または立ち入り禁止部分がある道を走行しているとき
 - － 濡れている、または水たまりがある路面を走行しているとき
 - － 工事などで車線内に複数のレーンマーカがある道を走行しているとき

- － 道路構造物、街路樹、建物などの影が差している路面を走行しているとき[Ⓒ]
- － 合流、分岐路を走行しているとき

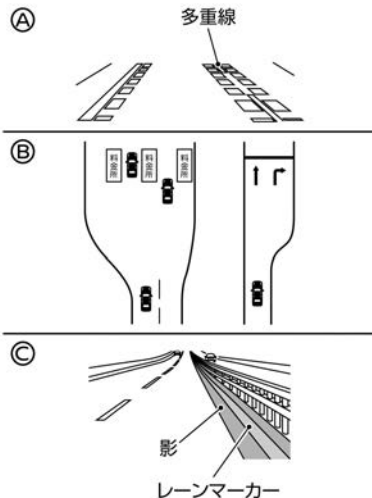

定速制御機能について

定速制御機能を使用すると、シフトポジションが[Ⓓ]または[Ⓔ]のとき、アクセルペダルを踏まなくても、一定の速度で走行することができます。（ハンドル支援や車間制御は行いません。）約30km/h以上で任意の速度にセットできます。

定速制御機能表示

- プロパイロット（ナビリンク機能付）スイッチ[Ⓔ]をONにすると点灯し、システムの作動状態を色で表示します。セットすると設定した速度を表示します。
 - － 白色：
 - プロパイロット（ナビリンク機能付）スイッチ[Ⓔ]を1.5秒以上押し、システムがONになると表示します。
 - － 緑色：
 - 車速を設定すると表示します。
 - － オレンジ色（警告灯）：
 - システムが故障すると表示します。

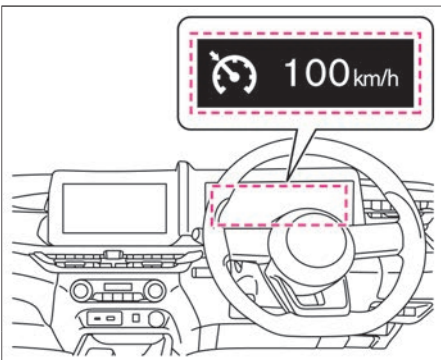

警告

- 定速制御機能を使用するときは、十分な車間距離をとる。
定速制御中は車間制御を行わないため、ブレーキ操作も警報も行いません。先行車との車間距離、周囲の状況に応じてブレーキペダルを踏んで減速するなどして車間距離を確保し、安全運転に心がけてください。
- 次の状況では、思わぬ事故につながるおそれがありますので、定速制御機能を使用しない。
 - 交通量の多い道や急カーブのある道
 - 凍結路や積雪路など滑りやすい路面
 - 急な下り坂

アドバイス

- 定速制御機能表示がオレンジ色に点灯したときは、安全な場所に停車して、e-POWERシステムを一旦停止し、再始動してから再度定速制御機能をセットしてください。e-POWERシステムを再始動後もセットできない、または定速制御機能表示がオレンジ色に点灯し続けるときはシステムの異常が考えられます。通常走行に支障はありませんが、日産販売会社で点検を受けてください。

知識

- 定速制御機能使用時は、ハンドル支援を行いません。

■ステアリングスイッチ（定速制御機能）

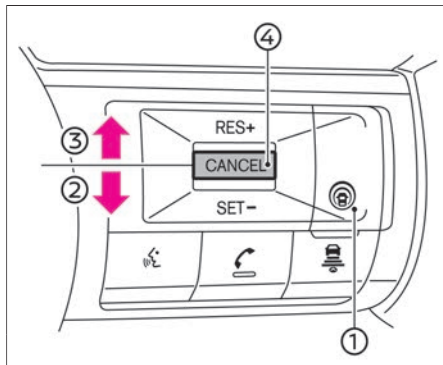

- ① **プロパイロット（ナビリンク機能付）スイッチ**
— 定速制御機能のON・OFFができます。
- ② **SET-スイッチ（下押し）**
— スイッチを押したときの車速で定速制御機能をセットできます。
— 設定車速を下げるができます。
- ③ **RES+スイッチ（上押し）**
— 定速制御機能を解除後、解除前の設定車速に再びセットすることができます。
— 設定速度を上げるができます。
- ④ **CANCELスイッチ**
— 定速制御機能の解除ができます。

定速走行のしかた

- 1 ハンドルにあるプロパイロット（ナビリンク機能付）スイッチ  を1.5秒以上押して定速制御機能をON（待機状態）にします。アドバンスドドライブアシストディスプレイに定速制御機能表示が点灯します。

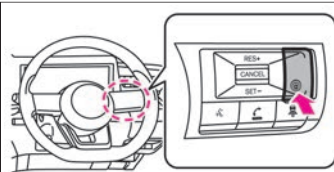

- 2 設定したい速度まで加速または減速します。

- 3 SET-スイッチ（下押し）を押します。SET-スイッチ（下押し）を押したときの車速で定速走行を開始します。

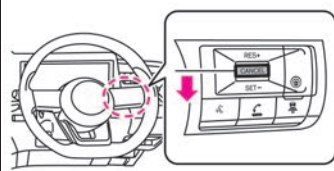

知識

- 定速走行中、一時的に加速したいときはアクセルペダルを踏みます。加速後にアクセルペダルを離すと、徐々に設定車速に戻ります。

設定車速の変更のしかた

速度を上げる

- 定速走行中にRES+スイッチ（上押し）を押し続けると加速します。設定したい速度で手を離します。

速度を下げる

- 定速走行中にSET-スイッチ（下押し）を押し続けると減速します。設定したい速度で手を離します。

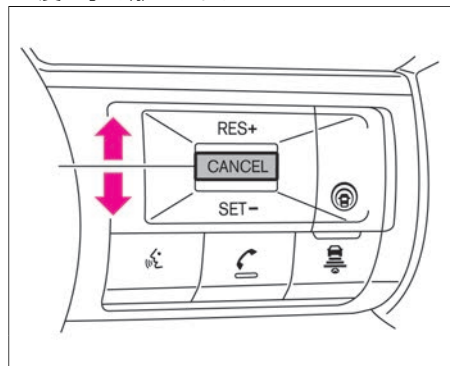

定速走行の解除のしかた

次の操作をすると、定速走行が解除されません。

- CANCELスイッチを押す
- プロパイロット（ナビリンク機能付）スイッチ  を押す
- ブレーキペダルを踏む

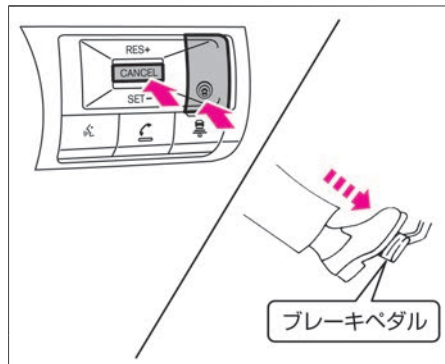

アドバイス

- CANCELスイッチで解除したときやブレーキペダルを踏んで解除したときは、セット待機状態になります。解除前の設定車速で再びセットしたいときは、RES+スイッチ（上押し）を押します。（車速が約30km/h以上のとき戻せません。）
- 次の場合は、“ピー”という音とともに制御が解除されます。
 - － 速度が約25km/h以下になったとき

- － VDC/TCSが作動したとき
- － タイヤが空転したとき
- － シフトポジションを **D** または **B** 以外にしたとき
- － システムに異常があるとき

インテリジェント エマージェンシーブレーキ

インテリジェント エマージェンシーブレーキは、前方の車両や歩行者、人が乗車している自転車と衝突のおそれがあるとき、警報とブレーキにより、運転者の衝突回避操作を支援します。

システムに関連する表示

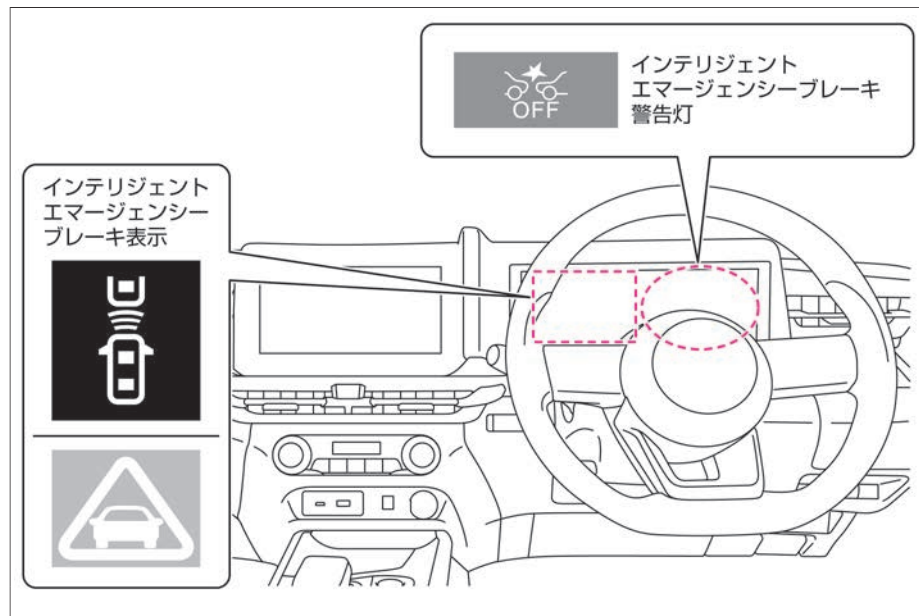

警告

- 機能には限界があるため、過信せず安全運転を心がける。

インテリジェント エマージェンシーブレーキは、前方の車両や歩行者、人が乗車している自転車との衝突回避操作を支援、または衝突時の被害や傷害の軽減を目的としています。あらゆる状況で効果があるわけではありません。

必ず周囲の安全確認を行い、前方車両との車間距離を十分に維持して安全運転を心がけて走行してください。

インテリジェント エマージェンシーブレーキについて

- フロントガラス上部のマルチセンシングフロントカメラおよび車両前部のレーザーセンサーにより前方の車両や歩行者、人が乗車している自転車を検知します。
- 車速約5km/hから作動します。歩行者・人が乗車している自転車には約10km/h~80km/hの範囲で作動します。(車速約100km/h以上では停止車両に対しては作動しません。)
- 衝突するおそれがあると判断すると、警報音(ブザー)とともにアドバンスドドライブアシストディスプレイのインテリジェント エマージェンシーブレーキ表示(接近警報表示)がオレンジ色に点滅します。
- 運転者の衝突回避操作が不十分で、衝突危険性が高まったときには、アドバンスドドライブアシストディスプレイのインテリジェント エマージェンシーブレーキ表示が赤色の緊急警報表示になり、警報音(ブザー)とともに軽いブレーキがかかります。
- さらに衝突の危険性が高まったときには、衝突の直前に強いブレーキがかかります。

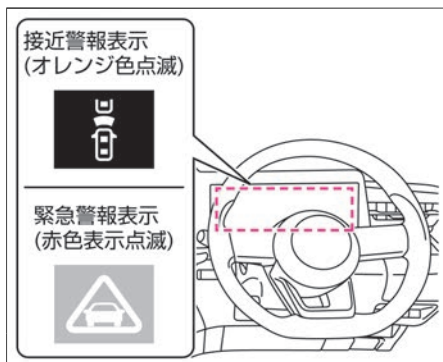

知識

- 次の場合、システムによるブレーキの作動が解除されます。
 - ー アクセルペダルを強く踏み込んだとき
 - ー ハンドルを大きく、または素早く切ったとき
 - ー 前方の車両や歩行者、人が乗車している自転車との衝突の危険がなくなったと判断したとき
- システムによるブレーキで車両が停止したときは、車両が停止してから約2秒後にブレーキが解除されます。
- 運転者がハンドルやアクセル、ブレーキを操作している場合は、インテリジェント エマージェンシーブレーキの作動が遅れたり、作動しない場合があります。
- 前方車両と自車の速度の差が小さいときは作動しません。

- システムによるブレーキが作動しているときは、制動灯が点灯します。
- システムによるブレーキ作動中にブレーキペダルを踏んだとき、ブレーキペダルの踏みごたえが変化したり、音や振動が発生したりすることがありますが異常ではありません。また踏力を加えることで、ブレーキ力を増すことができます。
- アドバンスドドライブアシストディスプレイを「運転支援」および「クルーズ」★に切り替えると、インテリジェント エマージェンシーブレーキの作動状態をアドバンスドドライブアシストディスプレイ内で確認することができます。
詳しくは、➡画面の切り替えかた(メインメニュー) (P.67)をお読みください。

インテリジェント エマージェンシーブレーキの停止のしかた

- アドバンスドドライブアシストディスプレイで「設定」⇒「運転支援」⇒「エマージェンシーブレーキ」を選択すると、インテリジェント エマージェンシーブレーキのON・OFFを切り替えることができます。設定の詳細については、運転支援をお読みください。
➡画面の切り替えかた(メインメニュー) (P.67)
➡運転支援 (P.84)

- 機能をOFFにすると、システムが停止します。（インテリジェント エマージェンシーブレーキ警告灯が点灯）

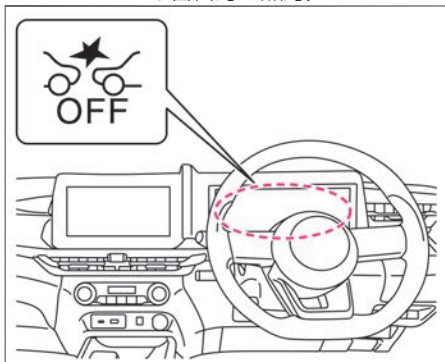

知識

- e-POWERシステムを再始動するとONになります。
- インテリジェント エマージェンシーブレーキをOFFにすると、踏み間違い衝突防止アシスト、インテリジェント FCW（前方衝突予測警報）も連動してOFFになります。
 - ➡ 踏み間違い衝突防止アシスト (P.228)
 - ➡ インテリジェント FCW（前方衝突予測警報） (P.252)

インテリジェント エマージェンシーブレーキに関する注意事項

知識

- 次のような障害物は検知しません。
 - － 子供などの背の低い人、動物
 - － 対向車両
 - － 道路構造物（ガードレール、ポールなど車両と歩行者、人が乗車している自転車以外の障害物）
- システムは車両の後端を認識するため、以下の例のような車両を検知しないもしくは検知できない場合があります。
 - － バンパー形状などにより、タイヤが見えにくい車両
 - － 幌がはみ出し、後端形状がはっきりしない車両
 - － 前方を横切って通過する車両
 - － 斜めもしくは前向きに止まっている車両
- 次のような場合は、前方の車両、歩行者、人が乗車している自転車を検知できないことがあります。
 - － 悪天候（雨、雪、霧、風塵、砂塵、吹雪など）で視界が悪いとき
 - － 前方の車両や対向車などにより水、雪、砂などの巻き上げが発生しているとき
 - － カメラ前方のフロントガラスに汚

- れ、油膜、水滴、氷、雪などの付着やワイパーの拭き残しがあると
- き
- － カメラ前方のフロントガラスが曇っているとき
- － 前方から強い光（太陽光や対向車両のハイビームなど）を受けているとき
- － 前方の強い光により前方車両のタイヤの部分が影になり見えにくいとき
- － 夜間やトンネル内などでヘッドランプを点灯していない、あるいはヘッドランプのレンズが極端に汚れているとき
- － 夜間やトンネル内などで前方の車両のテールランプが点灯していないとき
- － トンネルの出入り口や日陰など、急に明るさの変化が起こったとき
- － カーブを走行しているとき
- － 勾配の変化があるところを走行しているとき
- － 未舗装路など凹凸のある路面を走行しているとき
- － 歩行者が大きな荷物を持っている、背景と同じ色の服を着ているなど人特有の輪郭が認識できないとき
- － 前方車両からの太陽光などを強く反射されたとき
- － 対象物の位置や動きが大きく変化

知識

した場合(自車の車線変更・右左折、前方車両の右左折・急ハンドル・急加速・急減速など)

- 始動してから約15秒間
- カメラの視界がさえぎられているとき(フロントガラスの汚れ、油膜、虫汚れ、ワイパーブレード)
- カメラの向きがずれているとき
- 雪や氷、泥などがレーダーセンサー周辺に付着しているとき
- 放送局など周辺の電波源により影響を受けているとき
- オートバイのような幅が狭い車両が前方を走行しているとき
- 子供用の自転車、大きい荷物を載せた自転車、2人以上乗車している自転車、または特殊な形状の自転車(チャイルドシート装着車・タンDEM自転車など)
- 以下の例のような周辺状況では対象物の形状を正しく検出できずシステムが作動しない場合があります。
 - 対象物が背景と似た色合いで区別ができない場合
 - 対象物が道路標示(道路上の横断歩道、制限速度などの標示)の近くにいる場合
 - 対象物が路面の水たまりの付近にいる場合(周りの風景が水たまりに映りこむなど)
 - 対象物が建物や街路樹などの影と重なっているとき

- 対象物と自車の間に水蒸気や煙などがあるとき
- 以下の対象物にはシステムが作動しない場合があります。
 - 歩行者、人が乗車している自転車の移動速度が速いとき
 - 対向して接近する歩行者、自転車
 - 歩行者の姿勢や手足の状態(手を上げているなど)により、歩行していると特定できないとき
 - 夜間やトンネル内など暗い場所にいる歩行者
 - 車高の低い車両
 - 最低地上高(地面から車体までの高さ)が極端に低いもしくは極端に高い車両
 - 特殊な形状の車両(タンクローリー、サイドカーなど)
 - 前方の至近距離に割り込んだ車両
 - 前方の至近距離に飛び出してきた歩行者、自転車
 - 自車の正面から横にずれた位置に存在する車両や歩行者、人が乗車している自転車
 - 後端面積が小さい車両(空荷のトラックなど)
 - リヤタイヤから車両後端までが長い車両
 - 四輪車以外の車両(二輪車など)
 - 荷台から荷物や幌がはみ出している車両

- ショッピングカート、ベビーカー、自転車などを押ししているとき
- 以下の例のような場合、衝突するおそれがある対象を正しく検出できない場合があります。
 - 複数の対象物同士が近接している場合
 - 対象となる二輪車または車高の低い車両の前方近くに車両がいる場合
- 外部の騒音などにより、警報音(ブザー)が聞こえない場合があります。
- 次のような場合は、システムが機能を十分に発揮できないことがあります。
 - 滑りやすい路面を走行しているとき
 - 勾配のある路面を走行しているとき
 - 外気温が低いときや走行開始直後などでブレーキが冷えているとき
 - 下り坂などでブレーキが過熱してブレーキの効きが悪くなっているとき
 - 水たまり走行後や洗車後などブレーキが濡れてブレーキの効きが悪くなっているとき
 - 長期間駐車などで、ブレーキの性能が十分に発揮できないとき
 - 摩耗しているタイヤ、空気圧不足のタイヤ、スペアタイヤのような非常用タイヤ、日産純正品もしくは

知識

- は日産販売会社で購入したタイヤ以外を使用しているときや、タイヤチェーンを装着しているとき
- 純正品以外のブレーキ部品、サスペンション部品を使用しているとき
 - 車両が傾いているとき(後席やラゲジルームに極端に重い荷物を積んでいるとき)
- 路面または壁面の影や模様・ペイント(かすれた道路標示や漢字で構成される特殊な道路標示、濡れた路面に映り込んだ模様、わだちなどや光の反射を含む)、前方の道路構造物(トンネル、高架橋、交通標識、車両脇に設置された反射器(リフレクター)、反射シート、ガードレール、カーブミラー、電柱や電線、看板)などで構成される形状が、車両や歩行者、自転車の輪郭の特徴や車両のテールランプの大きさ・位置などと似通っている場合、システムが作動する場合があります。
 - 右左折中の前の車両にシステムが作動を継続する場合があります。
 - 前の車両に接近し追い越し場合、システムが作動する場合があります。
 - 道路形状(カーブ路、カーブの入り口、ワインディング道、車線規制や工事中など)によっては、一時的に自車正面の対向車にシステムが作動する場合があります。

- 以下のような物に反応し、システムが作動する場合があります。
 - 道路脇にある物(道路標識、ガードレール、歩行者、自転車、人が乗車している自転車、車両など)

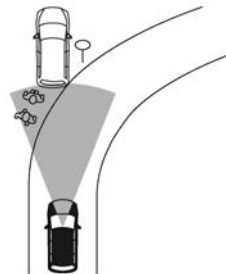

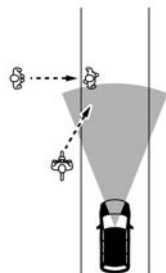

- 道幅が狭い路地などを走行する際の歩行者・人が乗車している自転車
- 路肩の障害物を避けるため、一時的に自車前方の走行レーンにはみ出したり、近づく歩行者や人が乗車している自転車



- 路面上にある物(線路、格子、鉄板など)
- 駐車場内にある物(梁など)
- 走行車線または隣接する車線にある物(歩行者、車両など)
- 走行車線または隣接する車線に近づいてくる物(歩行者、車両など)
- 対向して接近する歩行者
- 走行路にある物(近接する樹木など)

インテリジェント エマージェンシー ブレーキの作動が停止するとき

- 次の場合、メーター内のインテリジェント エマージェンシーブレーキ警告灯  が点灯し、作動が停止します。
 - － インテリジェント エマージェンシーブレーキの設定をOFFにしたとき
 - － VDCをOFFにしたとき
- 次の場合、メーター内のインテリジェント エマージェンシーブレーキ警告灯  がゆっくり点滅し、システムが一時的に作動しなくなります。
 - － フロントガラスの汚れなどにより、カメラの前方視界が遮蔽されていると判断したとき
 - － 前方からの強い光により、カメラが前方を認識できなくなったとき
 - － 炎天下に駐車したときなど、カメラが高温になったとき
(室内の温度が下がると、作動を復帰します。)
 - － 周辺の電波源の影響を受けているとき
停止したときの状態が改善されると、システムは自動的に作動を再開します。
 - － 車両前部に取り付けられたレーダーセンサー周辺に雪や氷、泥などが付着しているとき
上記警告が表示されたときは、安全な場所に停車し、一度e-POWERシステムを停止してからレーダーセン

サーおよびその周辺の汚れを取り除き、e-POWERシステムを再始動してください。

- － 道路形状や周辺の建造物により、レーダーセンサーが先行車を正確に検知できないとき
(例：長い橋、雪原、長い壁の横など)
上記の状況から離れるとシステムは自動的に作動を再開します。

- システムに異常があると、メーター内のインテリジェント エマージェンシーブレーキ警告灯  が点灯するとともに、アドバンスドドライブアシストディスプレイ内に警告が表示され、システムが停止します。
警告灯 (👉P.330)
警告メッセージ (👉P.338)

アドバイス

- システムを正しく作動させるためにカメラ前方のフロントガラスはいつもきれいにしておいてください。マルチセンシングフロントカメラの取り扱いについては、(👉P.384)をお読みください。
- 警告灯が点灯したときは、安全な場所に停車し、一度e-POWERシステムを停止してから再始動してください。
上記の操作をしても、警告灯が点灯し続けるときはシステムの異常が考えられます。通常走行には支障はありませんが、日産販売会社で点検を受けてください。
警告灯 (👉P.330)

知識

- VDCをOFFにしたときは、メーターの表示と警報音(ブザー)のみ作動します。
- 夜間、ライトを点けずに走行するなどで、カメラの視界が真っ暗な状態になった場合は、メーター内のインテリジェント エマージェンシーブレーキ警告灯  が点滅する場合があります。

踏み間違い衝突防止アシスト

踏み間違い衝突防止アシストは、進行方向に壁などの障害物、車両や歩行者（前進時のみ）などがある場所で、駐車操作時など低速のときにアクセルペダルとブレーキペダルを間違えて踏み込む、あるいはブレーキ操作が遅れたときに運転者に音と表示で警告します。さらにe-POWERシステムやブレーキを制御することで、過度な加速の防止や障害物への衝突防止を支援します。

システムに関連する表示

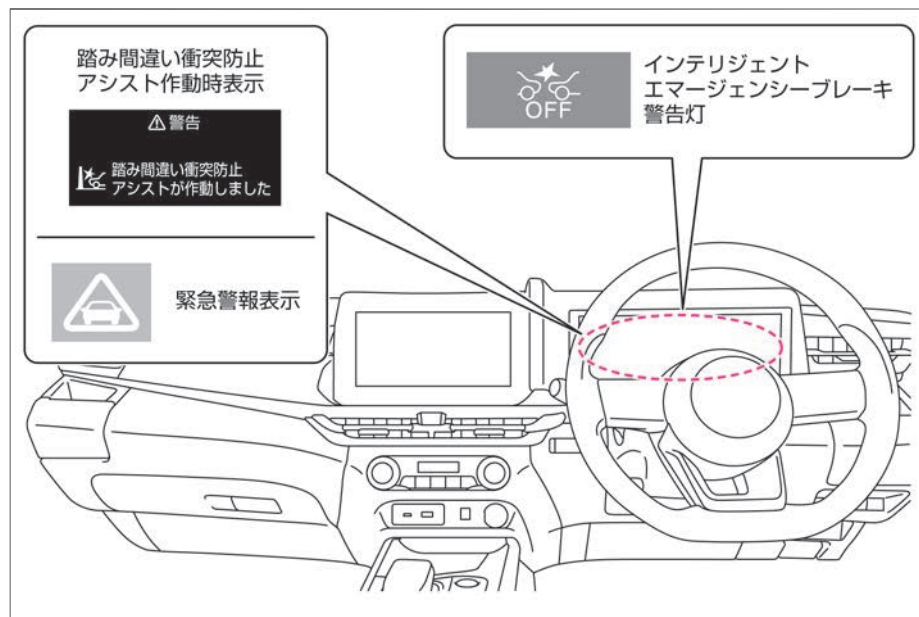

警告

- 機能には限界があるため、過信せず安全運転を心がける。

踏み間違い衝突防止アシストは、アクセルペダルとブレーキペダルを踏み間違えることにより引き起こされる暴走や衝突事故の軽減を目的とした補助機能です。あらゆる状況で効果があるわけではありません。運転者は周囲の安全確認を行い、常に注意深い運転操作を心がけて走行してください。

踏み間違い衝突防止アシストについて

前進時

- フロントガラス上部のマルチセンシングフロントカメラにより前方の車両や歩行者を検知します。
- フロントバンパーに取り付けられたソナーにより、進行方向の障害物を検知します。

後退時

- リヤバンパーに取り付けられたソナーにより、進行方向の障害物を検知します。

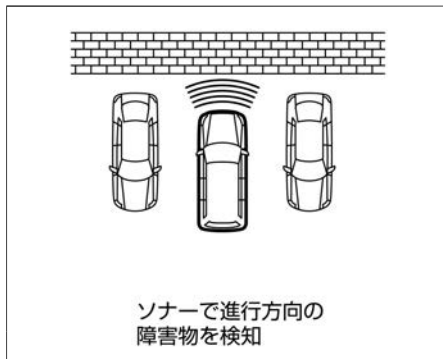
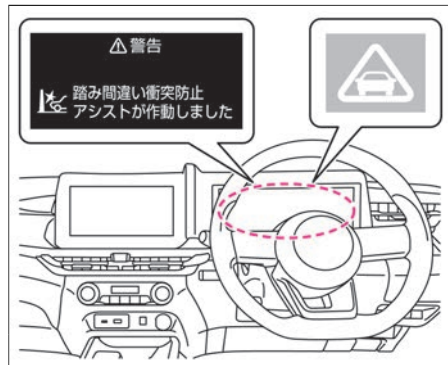

踏み間違い衝突防止アシストには、2つの機能があります。

低速加速抑制機能

- 前進時（停車時含む）、進行方向に車両や歩行者、壁などの障害物を検出している場合に、アクセルペダルが必要以上に踏み込まれたとシステムが判断すると、約6秒間加速を抑制したり、弱いブレーキをかけたりすることで車速が上がることを抑えます。
- 後退時（停車時含む）、進行方向に壁などの障害物を検出している場合に、アクセルペダルが必要以上に踏み込まれたとシステムが判断すると、約6秒間加速を抑制したり、弱いブレーキをかけたりすることで車速が上がることを抑えます。
- 車両、歩行者に対しては、車速約0～25km/hの範囲で作動します。
- 壁などの障害物に対しては、車速約0～15km/hの範囲で作動します。
- 低速加速抑制機能が作動しているとき

は、警報音（ブザー）と緊急警報表示が表示し、およびアドバンスドライバアシストディスプレイの表示によって運転者に警告します。

警告メッセージ (P.338)

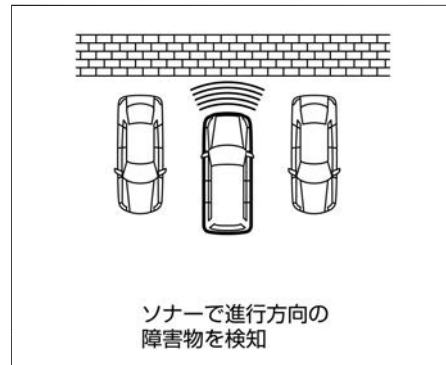
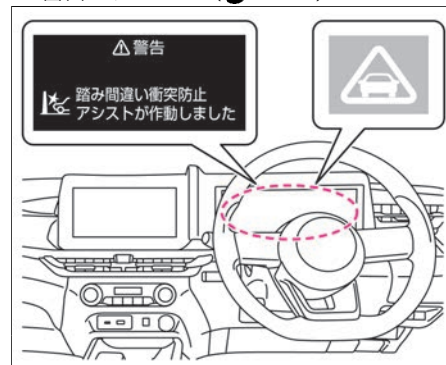

警告

- 故意にアクセルペダルを踏み込まない。

低速加速抑制機能は、アクセルペダルをゆっくりと深く踏み込んだときには作動しません。故意にアクセルペダルを踏み込まないでください。車両が急に動き出し思わぬ事故につながるおそれがあります。

低速衝突軽減ブレーキ機能

- 前進、または後退時、進行方向の障害物を検知し、衝突するおそれがあるとシステムが判断すると、e-POWERシステムの出力の制御、およびブレーキをかけて衝突を回避、または被害の軽減をします。
- 低速衝突軽減ブレーキ機能は、車速約2～15km/hの範囲で作動します。
- 低速衝突軽減ブレーキ機能が作動すると、警報音（ブザー）と緊急警報表示によって運転者に警告します。

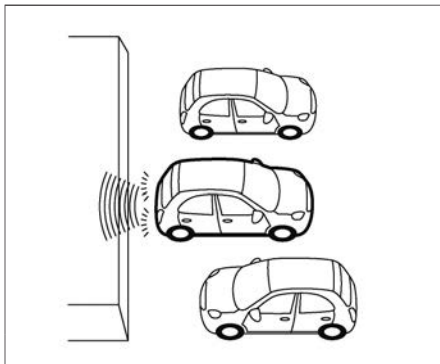
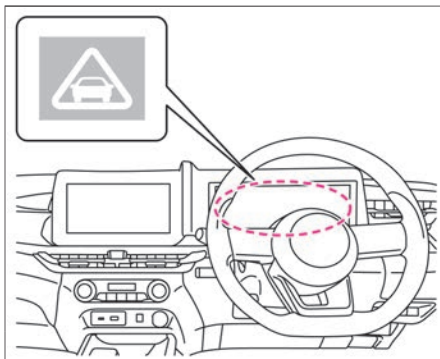

知識

- 低速衝突軽減ブレーキ機能が作動したときは制動灯が点灯します。
- 低速衝突軽減ブレーキ機能が作動しているときは、作動音が聞こえることがありますが異常ではありません。

低速衝突軽減ブレーキが作動するとき・しないとき

クルマ止めのない駐車場などで、壁などに衝突しそうなとき

万一、運転者のブレーキ操作が遅れ、壁などに衝突するおそれがあるとシステムが判断すると、警報音（ブザー）と緊急警報表示が表示し、ブレーキをかけて衝突を回避または被害を軽減します。

- ブレーキ制御が作動したあと、再び同じ障害物に近づいたときは作動しません。
- システムは、ブレーキペダルを踏みながら車両を移動する（駐車場での操作）など低速における支援を目的にしています。アクセルペダルを踏んで前進・後退する状況などでは作動が遅れ十分に機能しない場合があります。

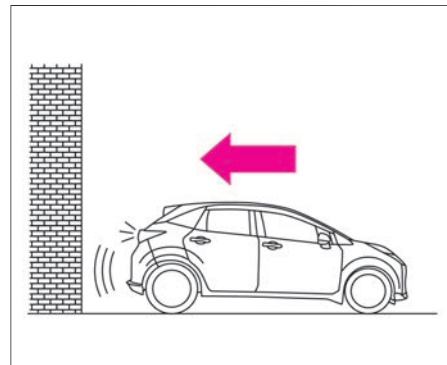

運転支援機能

縦列駐車をするとき

シフトポジションを **D** から **R**、または **R** から **D** に切り替えたときは、セレクトレバーの操作を繰り返すたびに進行方向の障害物を検知してブレーキ制御が作動します。

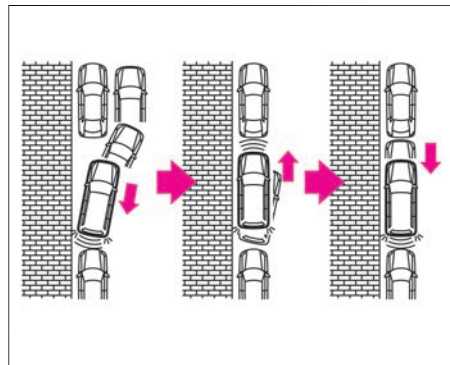

- ブレーキ制御が作動したあと、シフトポジションを切り替えずにさらに同じ障害物に向かって前進、または後退をした場合は、ブレーキ制御は作動しません。
- アクセルペダルを踏んでいるときは作動が遅れることがあります。

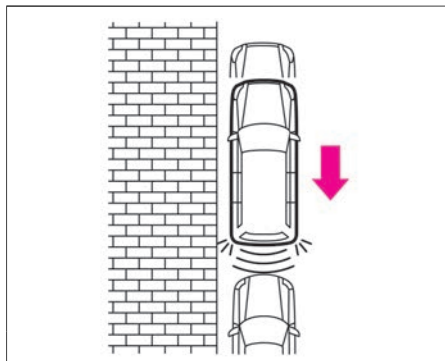

- 後退中は、前方の障害物に対しては作動しません。同様に、前進中は後方の障害物に対して作動しません。

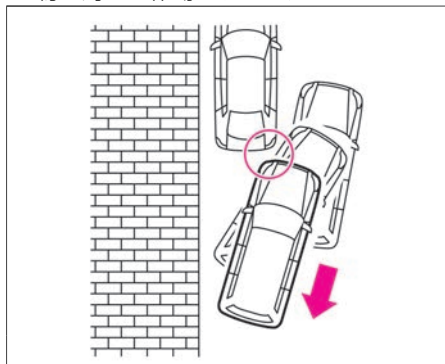

- 障害物に対し斜めに接近すると作動しないことがあります。

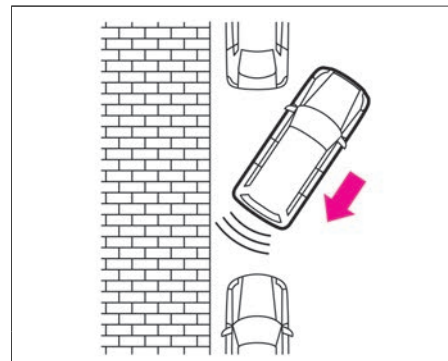

- 幅の狭い障害物に対しては作動しないことがあります。

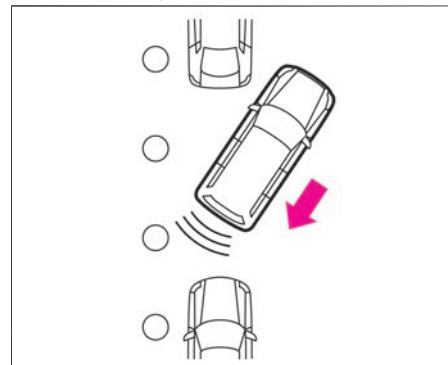

- 他の車両が自車両に対して横にずれた位置にあるときは、作動しないまたは作動が遅れることがあります。

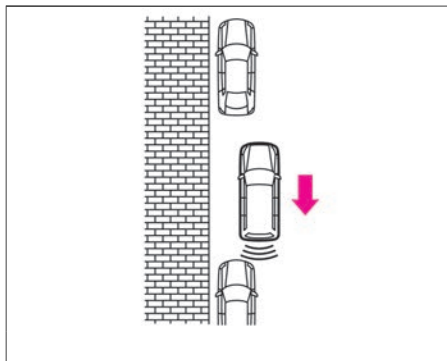

並列駐車をするとき

- 狭いスペースに進入するときには作動することがあります。

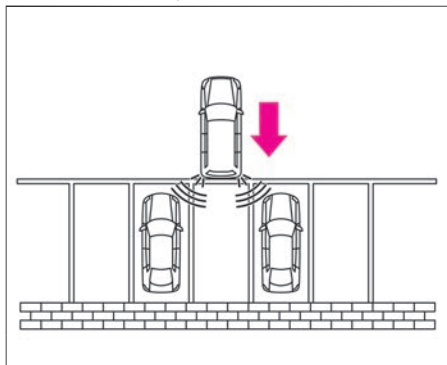

- 他の車両の角部に向かって接近したときは作動しません。

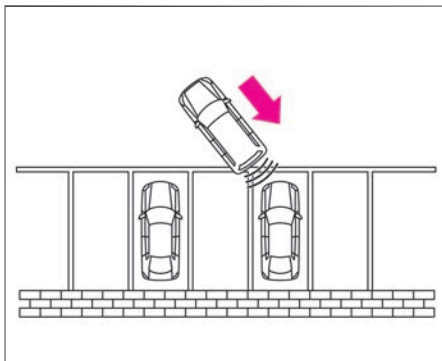

- 他の車両が自車両に対して横にずれた位置にあるときは、作動しないまたは作動が遅れることがあります。

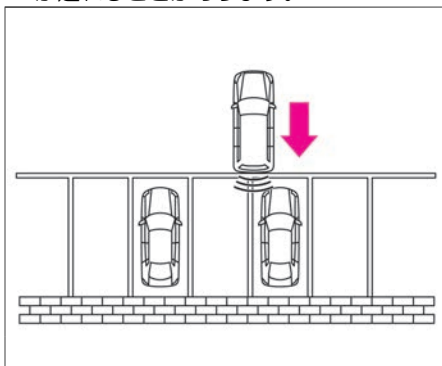

- 後退中は、前方の障害物に対しては作動しません。同様に、前進中は後方の障害物に対しては作動しません。

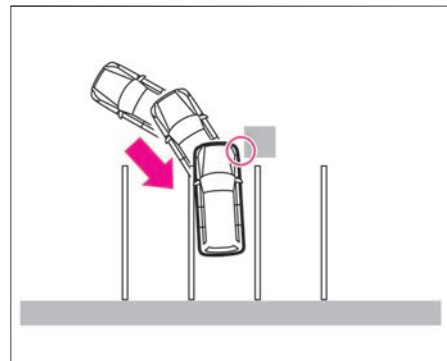

- 壁から突き出している柱や配管などの障害物に対しては作動しません。

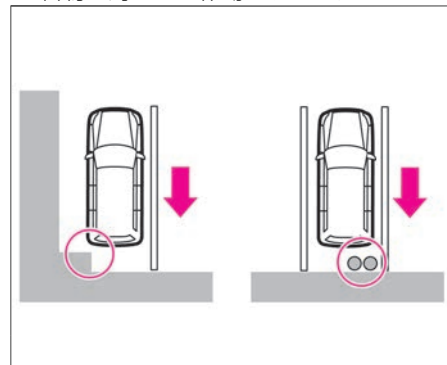

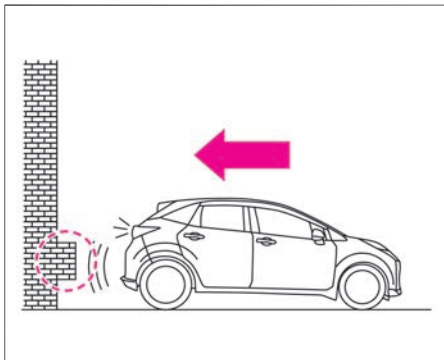

- 低い障害物に対しては作動しません

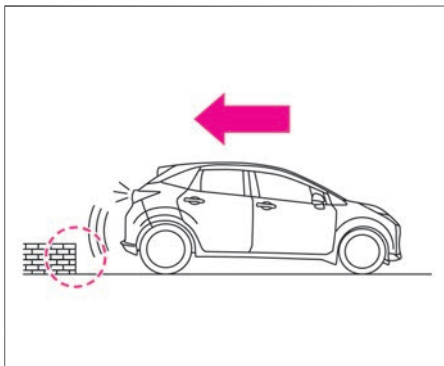

踏み間違い衝突防止アシストの停止のしかた

- アドバンスドドライブアシストディスプレイで「設定」⇒「運転支援」⇒「エマージェンシーブレーキ」を選択すると、踏み間違い衝突防止アシストのON・OFFを切り替えることができます。設定の詳細については、運転支援をお読みください。
 - ➡ 画面の切り替えかた（メインメニュー）(P.67)
 - ➡ 運転支援 (P.84)
- 機能をOFFにすると、システムが停止します。（インテリジェント エマージェンシーブレーキ警告灯が点灯）

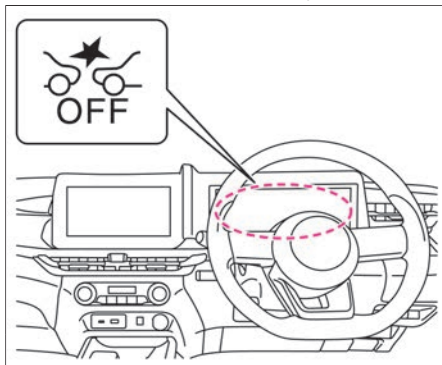

知識

- e-POWERシステムを再始動するとONになります。
- 踏み間違い衝突防止アシストの設定は、インテリジェント エマージェンシーブレーキ、インテリジェントFCW（前方衝突予測警報）の設定と連動しています。

踏み間違い衝突防止アシストに関する注意事項

警告

- 次の場合は、予期せずシステムが作動し、思わぬ事故につながるおそれがあるため、踏み間違い衝突防止アシストをOFFにする。
 - － けん引するとき
 - － トレーラーなどに積載するとき
 - － 点検などでシャシーダイナモを使用するとき
 - － 純正品以外のサスペンション部品を使用しているとき
（車高や車両の傾きが変わると正しく障害物を検知できないことがあります）
- ソナーは次のような障害物は検知しません。
 - － 背の低い障害物
 - － 幅の狭い障害物

⚠ 警告

- 針金、金網、ロープなどの細い障害物
- バンパーに非常に近い障害物
- 急に進行方向に現れた障害物
- **ソナーは次のような障害物は検知しないことや作動が遅れることがあります。**
 - 地面から高い位置に存在する障害物
 - 周囲で大きな音が鳴っているとき
 - 周囲に超音波を発するものがあるとき
 - スポンジ状のものや雪など表面が柔らかく音波を吸収しやすい障害物
- **ソナーは次のような場合は検知しないことがあります。**
 - 雨、雪、氷、汚れなどがソナーに付着しているとき
 - 周囲で大きな音が鳴っているとき
 - 周囲に超音波を発するものがあるとき
 - 障害物の面が車両の前面、または後面に対して斜めのとき
- **ソナーは次のような場合は検知することがあります。**
 - 周囲に草が生い茂っているとき
 - 車両側面の近くに壁があるとき
 - 路面上に段差や突起物があるとき
 - 垂れ下がった旗、ビニールカーテンなどをくぐって走行するとき

- 車両周辺に雪のかたまりがあるとき
- 車両感応センサーや他車のソナーなど、超音波を発するものが付近にいたとき
- 他車のホーン、オートバイの排気音や工事など、付近で大きな音がしたとき
- 背が高く上部が張り出しているものがあるとき
- **マルチセンシングフロントカメラは次のような障害物は検知しません。**
 - 子供などの背の低い人、動物、自転車
 - 対向車両
 - 道路構造物(ガードレール、ポールなど車両と歩行者以外の障害物)
- **マルチセンシングフロントカメラは車両の後端を認識するため、以下の例のような車両を検知しないもしくは検知できない場合があります。**
 - バンパー形状などにより、タイヤが見えにくい車両
 - 幌がはみ出し、後端形状がはっきりしない車両
 - 前方を横切って通過する車両
 - 斜めもしくは前向きに止まっている車両
- **マルチセンシングフロントカメラは次のような場合、前方の車両、歩行者が検知できないことがあります。**
 - 悪天候(雨、雪、霧、風塵、砂塵、吹雪など)で視界が悪いとき

- 前方の車両や対向車などにより水、雪、砂などの巻き上げが発生しているとき
- カメラ前方のフロントガラスに汚れ、油膜、水滴、氷、雪などが付着しているとき
- カメラ前方のフロントガラスが曇っているとき
- 前方から強い光(太陽光や対向車両のハイビームなど)を受けているとき
- 前方の強い光により前方車両のタイヤの部分が影になり見えにくいとき
- 夜間やトンネル内などでヘッドランプを点灯していない、あるいはヘッドランプのレンズが極端に汚れているとき
- 夜間やトンネル内などで前方の車両のテールランプが点灯していないとき
- トンネルの出入り口や日陰など、急に明るさの変化が起こったとき
- カーブを走行しているとき
- 勾配の変化があるところを走行しているとき
- 未舗装路など凹凸のある路面を走行しているとき
- 歩行者が大きな荷物を持っている、背景と同じ色の服を着ているなど人特有の輪郭が認識できないとき

⚠ 警告

- 前方車両からの太陽光などを強く反射されたとき
- 対象物の位置や動きが大きく変化した場合(自車の車線変更・右左折、前方車両の右左折・急ハンドル・急加速・急減速など)
- 始動してから約15秒間
- カメラの視界がさえぎられているとき(フロントガラスの汚れ、油膜、虫汚れ、ワイパーブレード)
- カメラの向きがずれているとき
- **マルチセンシングフロントカメラは以下の例のような周辺状況では対象物の形状を正しく検出できずシステムが作動しない場合があります。**
 - 対象物が背景と似た色合いで区別ができない場合
 - 対象物が道路標示(道路上の横断歩道、制限速度などの標示)の近くにいる場合
 - 対象物が路面の水たまりの付近にいる場合(周りの風景が水たまりに映りこむなど)
 - 対象物が建物や街路樹などの影と重なっているとき
 - 対象物と自車の間に水蒸気や煙などがあるとき
- **以下の対象物にはマルチセンシングフロントカメラが対象物の形状を正しく検出できずシステムが作動しない場合があります。**

- 夜間やトンネル内など暗い場所にいる歩行者
- 車高の低い車両
- 最低地上高(地面から車体までの高さ)が極端に低いもしくは極端に高い車両
- 特殊な形状の車両(タンクローリー、サイドカーなど)
- 前方の至近距離に割り込んだ車両
- 前方の至近距離に飛び出してきた歩行者
- 自車の正面から横にずれた位置に存在する車両や歩行者
- 後端面積が小さい車両(空荷のトラックなど)
- リヤタイヤから車両後端までが長い車両
- 四輪車以外の車両(二輪車など)
- 荷台から荷物や幌がはみ出している車両
- **マルチセンシングフロントカメラは以下の例のような場合、衝突するおそれがある対象を正しく検出できない場合があります。**
 - 複数の対象物同士が近接している場合
 - 対象となる二輪車または車高の低い車両の前方近くに車両がいる場合
- **外部の騒音などにより、警報音(ブザー)が聞こえない場合があります。**

低速衝突軽減ブレーキ機能について

- **ブレーキ制御は短時間しか作動しません。必ず運転者がブレーキペダルを踏んでください。**
- **車両を停止させる場合は、必ず運転者がブレーキペダルを踏む。**
 低速加速抑制機能が作動したあとに低速衝突軽減ブレーキ機能が作動したときは、車両が停止してから約2秒後にブレーキが解除され、車両が動き出します。
- **外部の騒音などにより、警報音(ブザー)が聞こえない場合があります。**

⚠ 注意

低速衝突軽減ブレーキ機能について

- **システムの作動を待たず、すみやかにブレーキ操作を行う。**
 車両の状態、走行状況、交通環境、天候、路面状況などにより作動しない場合や、本来の性能を発揮できないことがあります。
- **アクセルペダルを踏んだ状態で障害物に接近したときは、作動が遅れることがあります。**

アドバイス

- 次の場合は、システムが正常に作動しなかったり、機能を十分に発揮できないことがあります。
 - 悪天候(雨、霧、雪など)のとき
 - 勾配が急な坂道を走行しているとき

🚗 アドバイス

- 段差などをまたいでいるときなど車両姿勢が変化しているとき
- 滑りやすい路面を走行しているとき
- ハンドルを大きく切って旋回しているとき
- 外気温が低いときや走行開始直後などでブレーキが冷えているとき
- 下り坂などでブレーキが過熱してブレーキの効きが悪くなっているとき
- 水たまり走行後や洗車後などブレーキが濡れてブレーキの効きが悪くなっているとき
- 長期間駐車などで、ブレーキの性能が十分に発揮できないとき
- 摩耗しているタイヤ、空気圧不足のタイヤ、スペアタイヤのような非常用タイヤ、日産純正品もしくは日産販売会社で購入したタイヤ以外を使用しているときや、タイヤチェーンを装着しているとき
- 車両が傾いているとき(後席やラゲッジルームに極端に重い荷物を積んでいるとき)
- 動いている物体に対しては踏み間違い衝突防止アシストは作動しません。(前方の車両、歩行者を除く)

📖 知識

低速加速抑制機能について

- ソナーで検出した壁や車両などの大きな障害物に対して作動します。車両の幅以下の障害物は検知しません。
- マルチセンシングフロントカメラで検出した衝突のおそれのある前方の車両や歩行者に対して作動します。
- 低速加速抑制機能は、運転者がアクセルペダルを戻すと解除されます。
- アクセルペダルを踏み続けた場合は、作動を開始してから約6秒後に解除されます。
- 渋滞中などで前方にいる車両を追い越すときなどに低速加速抑制機能が一時的に作動することがあります。
- 信号待ちや右折待ちなどで、車間距離の短い状態から前の車に続いて発進する際、アクセルペダルを素早く深く踏み込むと低速加速抑制機能が一時的に作動することがあります。
- 次の場合は作動しません。
 - 車速が約15km/h以上のとき(前方の車両、歩行者に対しては約25km/h以上)
 - ブレーキペダルを踏んでいるとき
 - シフトポジションが **D**、**B**、**R** 以外のとき
 - トラクションコントロール機能(TCS)が作動しているとき
 - タイヤが空転しているとき
- 路面または壁面の模様・ペイント(か

すれた道路標示や漢字で構成される特殊な道路標示を含む)、前方の道路構造物(トンネル、高架橋、交通標識、車両脇に設置された反射器(リフレクター)、反射シート、ガードレール)などで構成される形状が、車両や歩行者の輪郭の特徴や車両のテールランプの大きさ・位置などと似通っている場合、マルチセンシングフロントカメラが対象物の形状を正しく検出できずシステムが作動する場合があります。

- 自転車で行っている人を歩行者と検知し、システムが作動する場合があります。
- 以下のような物に反応し、システムが作動する場合があります。
 - 道路脇にある物(道路標識、ガードレール、歩行者、車両など)

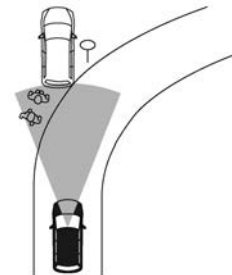

- 歩行者が自車前方の走行レーンに近づいた場合

知識

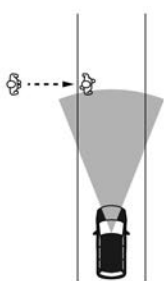

- 道路上方にある物（低い橋、道路標識など）
- 路面上にある物（線路、格子、鉄板など）
- 駐車場内にある物（梁など）
- 走行車線または隣接する車線にある物（歩行者、車両など）
- 走行車線または隣接する車線に近づいてくる物（歩行者、車両など）
- 対向して接近する歩行者
- 走行路にある物（近接する樹木など）



低速衝突軽減ブレーキ機能について

- ブレーキ制御が作動したあと、再び同じ障害物に近づいても作動しません。
- 次の場合は作動しません。
 - 車速が約2km/h未満、または約15km/h以上のとき

- シフトポジションが **D**、**B**、**R** 以外するとき

- 前進時は車両後方の障害物に対しては作動しません。同様に、後退時は車両前方の障害物に対しては作動しません。

踏み間違い衝突防止アシストの作動が停止するとき

- 次の場合、メーター内のインテリジェント エマージェンシーブレーキ警告灯  が点灯し、作動が停止します。
 - インテリジェント エマージェンシーブレーキの設定をOFFにしたとき
 - VDCをOFFにしたとき
- インテリジェント エマージェンシーブレーキが一時的に作動できなくなったときは、メーター内のインテリジェント エマージェンシーブレーキ警告灯  がゆっくり点滅し、踏み間違い衝突防止アシストも一時的に作動しなくなります。詳しくは、[インテリジェント エマージェンシーブレーキの作動が停止するとき \(P.227\)](#)をお読みください。
- システムに異常があると、メーター内のインテリジェント エマージェンシーブレーキ警告灯  が点灯するとともに、アドバンスドドライブアシストディスプレイ内に警告が表示され、システムが停止します。
警告灯 [\(P.330\)](#)
警告メッセージ [\(P.338\)](#)

アドバイス

- システムを正しく作動させるためにソナーはいつもきれいにしておいてください。ソナーの取り扱いについては、[\(P.385\)](#)をお読みください。
- 警告灯が点灯したときは、安全な場所に停車し、一度e-POWERシステムを停止してから再始動してください。
上記の操作をしても、警告灯が点灯し続けるときはシステムの異常が考えられます。通常走行には支障はありませんが、日産販売会社で点検を受けてください。
警告灯 [\(P.330\)](#)

BSW（後側方車両検知警報）／インテリジェント BSI（後側方衝突防止支援システム）

BSW（後側方車両検知警報）は、車線変更をするとき、隣車線に車両がいる場合に警報によって運転者に注意を促します。

インテリジェント BSI（後側方衝突防止支援システム）は、隣車線に車両がいるときに運転者が車線変更を開始した場合、警報とともに車両をもとの車線内に戻す方向に力を発生させ、隣接車両との接触を回避するよう支援します。

システムに関連する表示とスイッチ

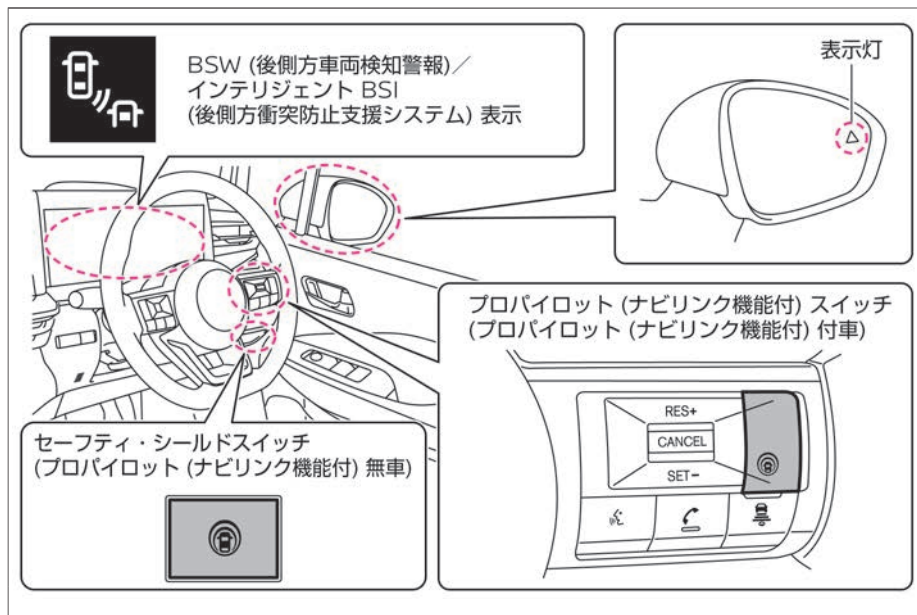

警告

- 機能には限界があるため、過信せず安全運転を心がける。

BSW（後側方車両検知警報）およびインテリジェント BSI（後側方衝突防止支援システム）は、ドアミラーによる周囲の検知を代わりに行ったたり、車両や障害物との接触を防ぐ機能ではありません。車線変更を行うときは、機能に頼った確認をせず、必ずドアミラーおよびルームミラーで側方および後方の安全を確認してください。

- レーダーセンサーおよびカメラには限界があるため、機能を過信しない。

道路の状態、天候、交通状況などによりシステムが正常に作動しないことがあります。

BSW（後側方車両検知警報）について

- 車両後部のレーダーセンサーにより隣車線の車両を検知します。
- 車速約30km/h以上で作動します。
- レーダーセンサーにより隣車線の車両を検知すると、検知した側のドアミラー鏡面にある表示灯が点灯します。
- 隣車線の車両を検知しているときに、検知している側に方向指示器を作動させると、警報音（ブザー）とともにアドバンスドドライブアシストディスプレイのBSW（後側方車両検知警報）表示と、ドアミラー鏡面にある表示灯が点滅します。

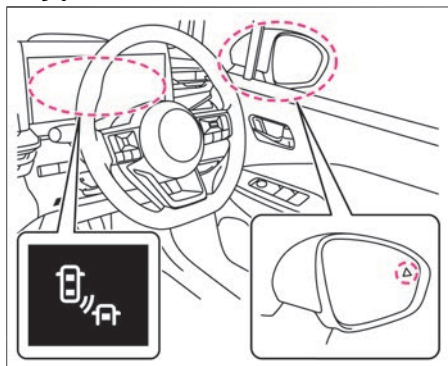

検知範囲について

- レーダーセンサーは、自車両の左右にある検知範囲内にある車両を検知します。
- 検知範囲は、自車両のドアミラーから後方に約6m、車両の側面から横方向に約3mです。

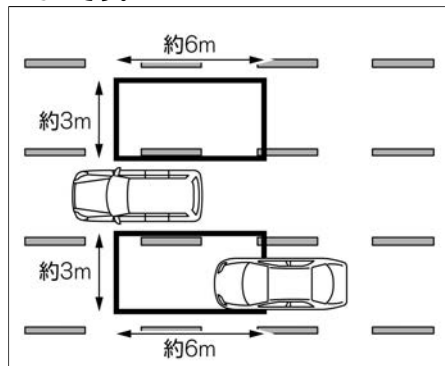

知識

- ドアミラー鏡面の表示灯はパワースイッチをONにすると点灯し、数秒後に消灯します。
- ドアミラー鏡面の表示灯の明るさは車両周囲の明るさによって切り替わります。
- 方向指示器が作動しているときに、レーダーセンサーにより隣車線の車両を検知した場合には、表示灯は点滅しますが音は鳴りません。
- アドバンスドドライブアシストディスプレイを「運転支援」に切り替えると、BSW（後側方車両検知警報）の

作動状態をアドバンスドドライブアシストディスプレイ内で確認することができます。

🔄 画面の切り替えかた（メインメニュー）（P.67）

インテリジェント BSI（後側方衝突防止支援システム）について

- 車両後部のレーダーセンサーにより隣車線の車両を検知します。また、ルームミラー上方に取り付けられたカメラを使用し、走行している車線のレーンマーカーを検知します。
 - 約60km/h以上で走行中に隣車線の車両を検知しているとき、検知している側のレーンマーカーに自車両が接近すると、警報音（ブザー）とともにアドバンスドドライブアシストディスプレイのインテリジェント BSI（後側方衝突防止支援システム）表示と、ドアミラー鏡面にある表示灯が点滅します。同時にブレーキを制御し、車両をもとの車線に戻す方向に制御力を短時間発生させ、自車両をもとの車線に戻す操作を促します。
- レーンマーカーとは、車線の右側もしくは左側に引かれた線のことを示します。

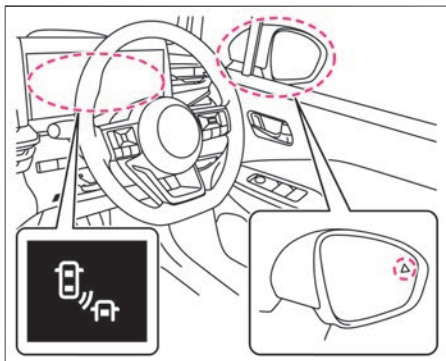

検知範囲について

- レーダーセンサーは、自車両の左右にある検知範囲内にいる車両を検知します。
- 検知範囲は、自車両のドアミラーから後方に約6m、車両の側面から横方向に約3mです。

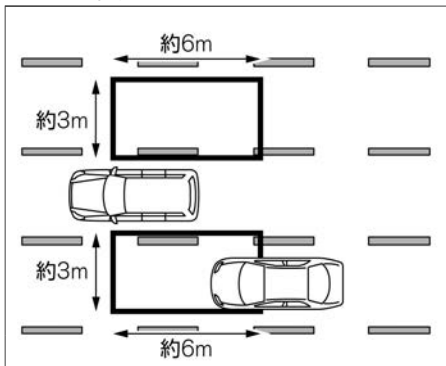

知識

- あらかじめ表示灯が点灯した状態で自車両がレーンマーカーに接近すると、警報とブレーキ制御の両方が作動します。
ただし、自車両がレーンマーカーと交差してから検知範囲に車両が入ってきたときは、警報とブレーキ制御は作動しません。
- インテリジェント BSI（後側方衝突防止支援システム）は、インテリジェント LI（車線逸脱防止支援システム）よりも先に作動します。
- アドバンスドドライバアシストディスプレイを「運転支援」に切り替えると、インテリジェント BSI（後側方衝突防止支援システム）の作動状態をアドバンスドドライバアシストディスプレイ内で確認することができます。
詳しくは、[➡ 画面の切り替えかた（メインメニュー）（P.67）](#)をお読みください。

作動するとき・しないとき

後方から車両が接近してくるとき

- 後方から車両が接近してくる場合、その車両が検知範囲内に入るとドアミラー鏡面にある表示灯が点灯します。

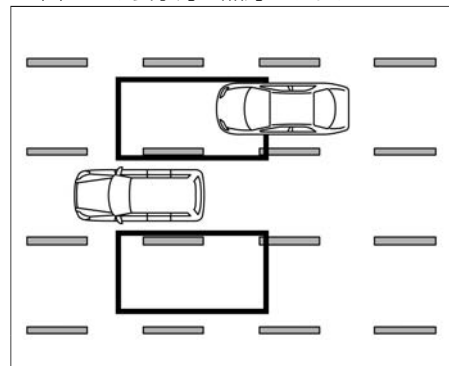

- 車両を検知しているときに、検知している側に方向指示器を作動させると警報音（ブザー）が鳴るとともに、ドアミラー鏡面にある表示灯が点滅します。

運転支援機能

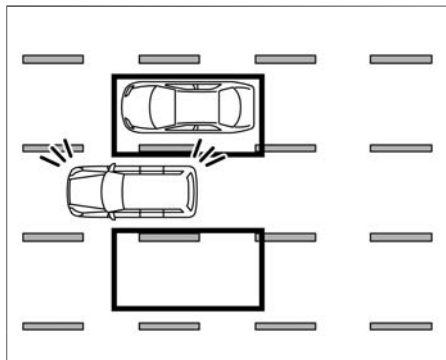

- 車両を検知しているときに、検知している側のレーンマーカーに接近すると、警報音（ブザー）が鳴るとともにドアミラー鏡面の表示灯が点滅します。同時にブレーキを短時間制御し、自車両を車線中央へ戻すことを補助します。

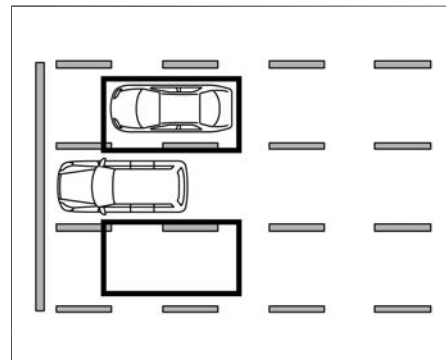
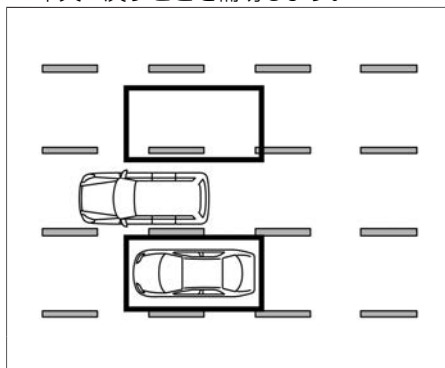

⚠ 注意

- 車線変更を行うときは、必ずドアミラーおよびルームミラーを使用して周囲の安全を確認する。
自車両より極端に速い速度で接近してくる車両は検知できないことがあります。

📖 知識

- 方向指示器を作動した後に、検知範囲に車両が入ってきたときは、表示灯は点滅しますが警報音（ブザー）は鳴りません。
- 自車両がレーンマーカーと交差してから検知範囲に車両が入ってきたときは、警報とブレーキ制御は作動しません。

他の車両を追い越すとき

- 他の車両を追い越すとき、追い越される車両が検知範囲内に2秒以上とどまるとドアミラー鏡面の表示灯が点灯します。

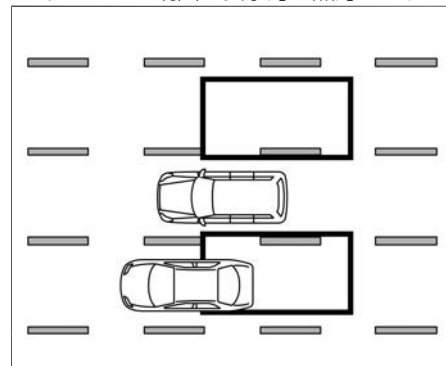

- 車両を検知し表示灯が点灯しているときに、検知している側に方向指示器を作動

運転支援機能

させると警報音（ブザー）が鳴るとともに、ドアミラー鏡面にある表示灯が点滅します。

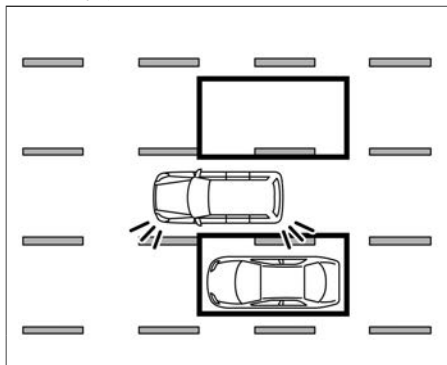

知識

- 速度の遅い車両を素早く追い越したときはシステムが検知しません。
- 車両を検知しているときに、検知している側のレーンマーカーに接近すると、警報音（ブザー）が鳴るとともにドアミラー鏡面の表示灯が点滅します。同時にブレーキを短時間制御し、自車両を車線中央へ戻すことを補助します。

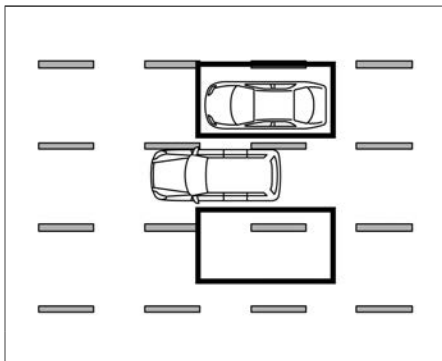

他の車両に追い越されるとき

- 複数の車両に連続して追い越されるとき、追い越す車両の車間距離が短い場合は、1台目の車両以外が検出されないことがあります。

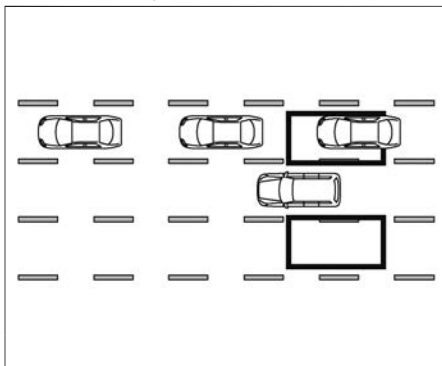

他の車線から車両が接近してきたとき

- 車線変更などで車両が接近してきたときは、検知範囲内に入るとドアミラー鏡面の表示灯が点灯します。

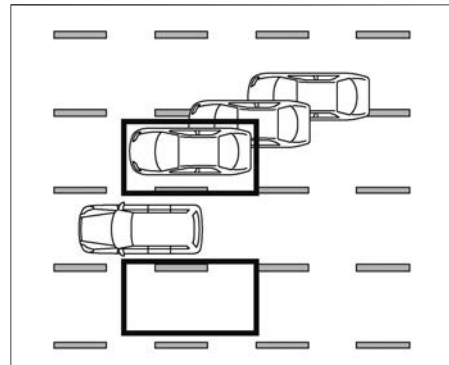

- 車両を検知しているときに、検知している側に方向指示器を作動させると警報音（ブザー）が鳴るとともに、ドアミラー鏡面の表示灯が点滅します。

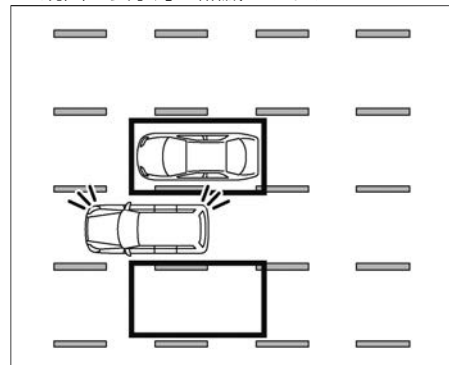

知識

- 自車両とほぼ同じ速度で走行する車両が車線変更してきた場合、検出できないことがあります。
- 方向指示器を作動させたあとに、検知範囲に車両が入ってきたときは、表示灯は点滅しますが警報音（ブザー）は鳴りません。

- 車両を検知しているときに、検知している側のレーンマーカーに接近すると、警報音（ブザー）が鳴るとともにドアミラー鏡面の表示灯が点滅します。同時にブレーキを短時間制御し、自車両を車線中央へ戻すことを補助します。

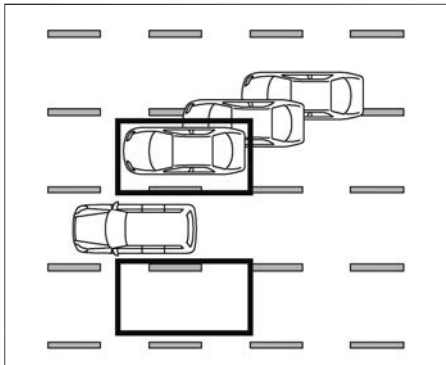

自車両がレーンマーカーの上を走行しているとき

- 検知範囲に車両が入ってもインテリジェント BSI（後側方衝突防止支援システム）は作動しません。この場合、BSW（後側方車両検知警報）のみが作動します。

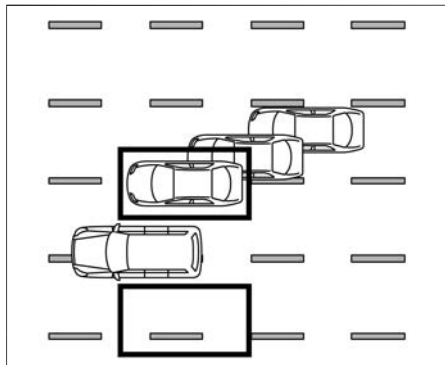

BSW（後側方車両検知警報）／インテリジェント BSI（後側方衝突防止支援システム）の使いかた

BSW（後側方車両検知警報）

- アドバンスドドライブアシストディスプレイで「設定 ⚙️」⇒「運転支援」⇒「後側方支援」⇒「後側方車両検知警報」を選択すると、BSW（後側方車両検知警報）機能のON・OFFを切り替えることができます。

設定の詳細については、運転支援をお読みください。

👉 画面の切り替えかた（メインメニュー）(P.67)

👉 運転支援 (P.84)

インテリジェント BSI（後側方衝突防止支援システム）

- アドバンスドドライブアシストディスプレイで「設定 ⚙️」⇒「運転支援」⇒「後側方支援」⇒「後側方衝突防止支援」をONにしているとき、プロパイロット（ナビリンク機能付）スイッチ Ⓜ️（プロパイロット（ナビリンク機能付）付車）またはセーフティ・シールドスイッチ（プロパイロット（ナビリンク機能付）無車）を押すとシステムがONになります。

設定の詳細については、運転支援をお読みください。

👉 画面の切り替えかた（メインメニュー）(P.67)

👉 運転支援 (P.84)

知識

- プロパイロット（ナビリンク機能付）スイッチ Ⓜ️（プロパイロット（ナビリンク機能付）付車）またはセーフティ・シールドスイッチ（プロパイロット（ナビリンク機能付）無車）を押すと、インテリジェント L（車線逸脱防止支援システム）のON・OFFを同時に切り替えることができます。
- アドバンスドドライブアシストディスプレイで「設定 ⚙️」⇒「運転支

知識

援」⇒「後側方支援」⇒「後側方衝突防止支援」でOFFにすると、インテリジェント BSI（後側方衝突防止支援システム）だけをOFFにできます。

- e-POWERシステムを停止するとインテリジェント BSI（後側方衝突防止支援システム）はOFFになります。
- アドバンスドドライブアシストディスプレイのON・OFF設定は、e-POWERシステムを停止しても再度設定を変更するまでその状態が維持されます。

BSW（後側方車両検知警報）／インテリジェント BSI（後側方衝突防止支援システム）に関する注意事項

警告

- 次のような状況では、思わぬ事故につながるおそれがありますのでインテリジェント BSI（後側方衝突防止支援システム）を使用しないでください。
 - － 悪天候（雨、雪、霧など）のとき
 - － 凍結路や積雪路など滑りやすい路面を走行するとき
 - － 急なカーブ、急な上り坂・下り坂が繰り返されるとき
 - － 工事中の道路や車線規制がある道路を走行するとき

- － 車線の幅が狭い道路を走行するとき
- － 摩耗しているタイヤ、空気圧不足のタイヤ、スペアタイヤ、タイヤチェーンを装着しているときや、日産純正品もしくは日産販売会社で購入したタイヤ以外のタイヤを使用しているとき
- － 純正部品以外のステアリング部品、ブレーキ部品、サスペンション部品を使用しているとき
- 次のような車両は、正確に検知できず、システムが正しく作動しないおそれがあります。
 - － 背の低い車両や、オートバイなどの幅の狭い車両
 - － 停車状態から検知範囲に居続ける車両
 - － 後方から速い速度で接近してくる車両
 - － 自車両が速い速度で追いついた車両
 - － 合流や車線変更で自車両の横にほぼ同じ速度で移動してきた車両
- 次のような状況では、隣の車線の車両を検知できないことがあります。
 - － 強い光（太陽光など）を受けているとき
 - － 急な明るさの変化が起こったとき（トンネルの出入り口など）
 - － 車線の幅が極端に広い道路を運転しているとき

- － 悪天候（雨、雪、霧など）で視界が悪いとき
- － 水、雪、砂などの巻き上げが発生しているとき
- － 雪や氷、泥などがレーダーセンサー周辺に付着しているとき
- 次のような状況では、レーンマーカーを正確に検出できず、適切な作動ができない場合があります。
 - － 検出しにくいレーンマーカー（不明瞭なレーンマーカー、黄色のレーンマーカー、一般的でないレーンマーカー、水たまり・汚れ・雪などで隠れているレーンマーカー）がある道路を走行するとき
 - － 急なカーブのある道路を走行するとき
 - － 消されたレーンマーカーがまだ見えている道路を走行するとき
 - － 道路に影、雪、水たまり、わだち、道路のつなぎ目、線状の補修痕などがあるとき（これらのものをレーンマーカーとして検出して警報したり、制御したりする場合があります）
 - － 車線の分岐・合流のある道路を走行したとき
 - － 自車がレーンマーカーに対してまっすぐに走行していないとき
 - － 先行車との車間距離が短く、マルチセンシングフロントカメラの検出範囲が遮られるとき

⚠ 警告

- 雨、雪、汚れなどがフロントガラスに付着しているとき
- 汚れなどでヘッドランプの明るさが不十分なときやヘッドランプの光軸調整が適切に行われていないとき
- 前方から強い光（太陽光など）を受けているとき
- 急な明るさの変化が起こったとき（トンネルの出入り口など）

⚠ 注意

- レーダーセンサーは次のような障害物は検知しません。
 - 歩行者、自転車、動物など
 - 対向車

アドバイス

- 外部の騒音などにより、警報音（ブザー）が聞こえない場合があります。

知識

- 車線の幅が極端に広い道路を運転する場合、隣の車線にいる車両を検知できないことがあります。また、車線の幅が極端に狭い道路を運転する場合、2つ隣の車線にいる車両を検知することがあります。
- レーダーセンサーは静止している障害物を検知しないよう設計されています。

ますが状況によっては、ガードレール、壁、植物、駐車された車両などを検知してしまうことがあります。

- 次の場合はブレーキ制御を行いません。
 - ブレーキペダルを踏んでいるとき
 - 素早いハンドル操作を行ったとき
 - インテリジェント クルーズコントロール★の接近警報が鳴っているとき
 - インテリジェント エマージェンシーブレーキが作動しているとき
 - 非常点滅表示灯を作動させているとき
 - カーブ路でスピードを出して走行しているとき
- ブレーキ制御しているとき、運転者がアクセルペダルを踏み増すとブレーキ制御を中止します。

BSW（後側方車両検知警報）の作動が停止するとき

- 次の場合はアドバンスドドライブアシストディスプレイに「サイドレーダー及びその周辺が汚れています 拭いてください」と警告が表示され、一時的にシステムが停止します。
 - レーダーセンサーが汚れているとき
 - レーダーセンサーに雨、雪、氷などが付着しているとき

- システムに異常があると、アドバンスドドライブアシストディスプレイに警告が表示され、システムが停止します。警告メッセージ（➡P.338）

アドバイス

- レーダーセンサーの周辺が汚れているときは安全な場所に停車し、レーダーセンサー周辺の汚れなどを取り除いてからe-POWERシステムを再始動してください。レーダーセンサーの取り扱いについては、（➡P.383）をお読みください。
- アドバンスドドライブアシストディスプレイに警告が表示されたときは、安全な場所に停車し、一度e-POWERシステムを停止してから再始動してください。e-POWERシステム再始動後も表示され続けるときは、システムの異常が考えられます。通常走行には支障はありませんが、日産販売会社で点検を受けてください。

インテリジェント BSI（後側方衝突防止支援システム）の作動が停止するとき

- 次の場合は“ポー”というブザー音とともにアドバンスドドライブアシストディスプレイに「作動範囲外のため 現在使用できません」と警告が表示され、作動を解除します。

- VDCをOFFにしたとき
 - 次の場合は“ポー”というブザー音とともにアドバンスドドライブアシストディスプレイに「滑りやすい路面のため 現在使用できません」と警告が表示され、作動を解除します。
 - ABSまたはVDC（トラクションコントロール機能（TCS）は含まない）が作動したとき
- システムを再び作動させる場合は、解除されたときの状態が改善されてから一度プロパイロット（ナビリンク機能付）スイッチ （プロパイロット（ナビリンク機能付）付車）またはセーフティ・シールドスイッチ（プロパイロット（ナビリンク機能付）無車）をOFFにし、再度インテリジェント BSI（後側方衝突防止支援システム）をONにしてください。
- 炎天下に駐車したときなど、マルチセンシングフロントカメラが高温になったときは、“ポー”というブザー音とともにアドバンスドドライブアシストディスプレイに警告が表示され、作動を解除します。システムを再び作動させる場合は、室内の温度が下がってから再びシステムをONにしてください。
 - 次の場合は“ポー”というブザー音とともにアドバンスドドライブアシストディスプレイに「サイドレーダー及び その周辺が汚れています 拭いてください」と警告が表示され、システムが停止します。
 - サイドレーダー周辺に雨、雪、氷などが付着しているとき
 - システムに異常があると、アドバンスドドライブアシストディスプレイのインテリジェント BSI（後側方衝突防止支援システム）表示がオレンジ色に点灯し、作動が停止します。

LDW（車線逸脱警報）／インテリジェントLI（車線逸脱防止支援システム）

LDW（車線逸脱警報）は、運転者が意図せず走行車線から逸脱しそうなおとき、警報によって注意を促します。

インテリジェントLI（車線逸脱防止支援システム）は、運転者が意図せず走行車線から逸脱しそうなおとき、運転者が車線内に戻す操作を支援します。

システムに関連する表示とスイッチ

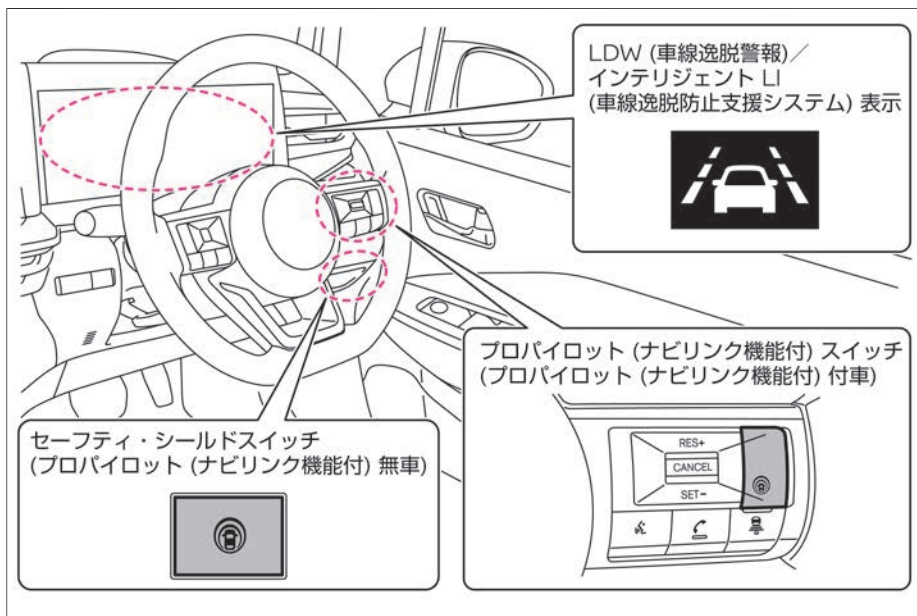

警告

- 機能には限界があるため、過信せず安全運転を心がける。

LDW（車線逸脱警報）／インテリジェントLI（車線逸脱防止支援システム）は、脇見運転やぼんやり運転などの前方不注意および雨、霧などの視界不良による危険を回避するものではありません。周囲の状況に応じてハンドル操作を行い、常に安全運転に心がけてください。

- カメラには限界があるため、機能を過信しない。

道路の状態、天候、交通状況などによりシステムが正常に作動しないことがあります。

LDW (車線逸脱警報) について

- フロントガラス上部のマルチセンシングフロントカメラにより走行車線のレーンマーカを検知します。
- 車速約60km/h以上で作動します。
- 走行車線の右側もしくは、左側のレーンマーカに近づいたと判断すると、警報音とともにメーター内のLDW(車線逸脱警報)表示がオレンジ色に点滅します。レーンマーカとは、走行車線の右側もしくは左側に引かれた線のことを示します。

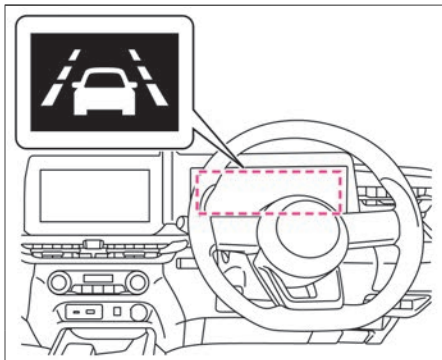
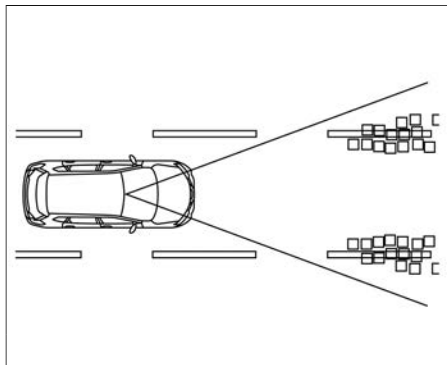

知識

- 車両の移動する方向に方向指示器を作動させている場合は警報を行いません。(方向指示器を解除したあと、約2秒間は警報を行いません。)
- アドバンスドドライブアシストディスプレイを「運転支援」に切り替えると、LDW(車線逸脱警報)の作動状態をアドバンスドドライブアシストディスプレイ内で確認することができます。

詳しくは、運転支援をお読みください。
➡ 画面の切り替えかた (メインメニュー) (P.67)

➡ 運転支援 (P.84)

インテリジェント Li (車線逸脱防止支援システム) について

- フロントガラス上部のマルチセンシングフロントカメラにより走行車線のレーンマーカを検知します。
- 車速が約60km/h以上で作動します。
- 走行車線の右側もしくは、左側のレーンマーカに近づいたと判断すると、警報音とともにメーター内のインテリジェント Li (車線逸脱防止支援システム) 表示がオレンジ色に点滅します。同時にブレーキを短時間制御し、車両を車線内に戻す方向に制御力を短時間発生させて車両を車線内に戻す操作を促します。レーンマーカとは、走行車線の右側もしくは、左側に引かれた線のことを示します。

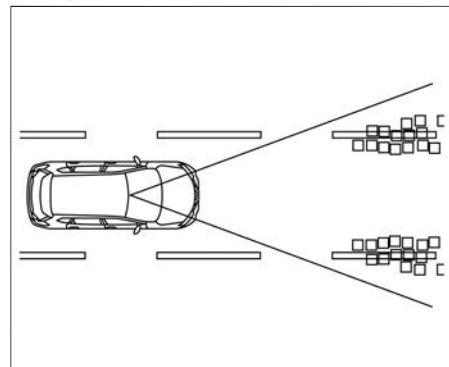

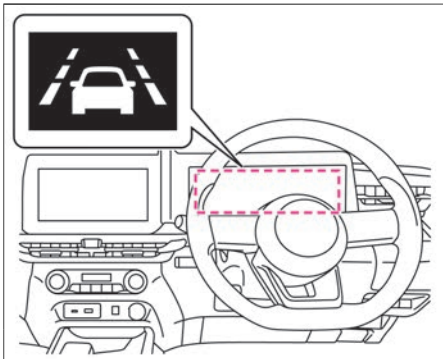

知識

- 車両の移動する方向に方向指示器を使用している場合は、警報もブレーキ制御も行いません。(方向指示器を解除したあと、約2秒間は作動しません。)
- アドバンスドドライブアシストディスプレイを「運転支援」に切り替えると、インテリジェント LI(車線逸脱防止支援システム)の作動状態をアドバンスドドライブアシストディスプレイ内で確認することができます。詳しくは運転支援をお読みください。
 - ➡ 画面の切り替えかた (メインメニュー) (P.67)
 - ➡ 運転支援 (P.84)

ON・OFFのしかた

LDW (車線逸脱警報)

- アドバンスドドライブアシストディスプレイで「設定 ⚙️」⇒「運転支援」⇒「側方支援」⇒「車線逸脱警報」を選択すると、LDW (車線逸脱警報) 機能のON・OFFを切り替えることができます。設定の詳細については、運転支援をお読みください。
 - ➡ 画面の切り替えかた (メインメニュー) (P.67)
 - ➡ 運転支援 (P.84)

インテリジェント LI (車線逸脱防止支援システム)

- アドバンスドドライブアシストディスプレイで「設定 ⚙️」⇒「運転支援」⇒「側方支援」⇒「車線逸脱防止支援」をONにしているとき、プロパイロット (ナビリンク機能付) スイッチ Ⓜ️ (プロパイロット (ナビリンク機能付) 付車) またはセーフティ・シールドスイッチ (プロパイロット (ナビリンク機能付) 無車) を押すとシステムがONになります。設定の詳細については、運転支援をお読みください。
 - ➡ 画面の切り替えかた (メインメニュー) (P.67)
 - ➡ 運転支援 (P.84)

知識

- プロパイロット (ナビリンク機能付) スイッチ Ⓜ️ (プロパイロット (ナビリンク機能付) 付車) またはセーフティ・シールドスイッチ (プロパイロット (ナビリンク機能付) 無車) を押すとインテリジェント BSI (後側方衝突防止支援システム) のON・OFFを同時に切り替えることができます。
- 設定は、e-POWERシステムを再始動しても維持されます。
- e-POWERシステムを停止するとインテリジェント LI (車線逸脱防止支援システム) はOFFになります。

LDW(車線逸脱警報)／インテリジェント Li(車線逸脱防止支援システム)に関する注意

警告

- 次のような状況では、思わぬ事故につながるおそれがあるため、インテリジェント Li(車線逸脱防止支援システム)を使用しないでください。
 - － 悪天候(雨、雪、霧など)のとき
 - － 凍結路や積雪路など滑りやすい路面を走行するとき
 - － 急なカーブ、急な上り坂・下り坂が繰り返されるとき
 - － 工事中の道路や車線規制がある道路を走行するとき
 - － 車線の幅が狭い道路を走行するとき
 - － 摩耗しているタイヤ、空気圧不足のタイヤ、スペアタイヤ、タイヤチェーンを装着しているときや、日産純正品もしくは日産販売会社で購入したタイヤ以外のタイヤを使用しているとき
 - － 純正品以外のステアリング部品、ブレーキ部品、サスペンション部品を使用しているとき
- 次のような状況では、レーンマーカーを正確に検出できず、適切な作動ができない場合があります。
 - － 検出しにくいレーンマーカー(不明瞭なレーンマーカー、黄色の

- レーンマーカー、一般的でないレーンマーカー、水たまり・汚れ・雪などで隠れているレーンマーカー)がある道路を走行するとき
- － 急なカーブのある道路を走行するとき
- － 消されたレーンマーカーがまだ見えている道路を走行するとき
- － 道路上に影、雪、水たまり、わだち、道路のつなぎ目、線状の補修痕などがあるとき(これらのものをレーンマーカーとして検出して警報する場合があります。)
- － 車線の分岐・合流のある道路を走行したとき
- － 自車がレーンマーカーに対してまっすぐに走行していないとき
- － 先行車との車間距離が短く、カメラの検出範囲が遮られるとき
- － 雨、雪、汚れなどがフロントガラスに付着しているとき
- － 汚れなどでヘッドランプの明るさが不十分なときやヘッドランプの光軸調整が適切に行われていないとき
- － 前方から強い光(太陽光など)を受けているとき
- － 急な明るさの変化が起こったとき(トンネルの出入り口など)

アドバイス

- 外部の騒音などにより、警報音(ブザー)が聞こえない場合があります。

作動が停止するとき

LDW(車線逸脱警報)

- 炎天下に駐車したときなど、カメラが高温になったときは、メーター内のLDW(車線逸脱警報)表示が点滅し、一時的に作動が停止します。(室内の温度が下がると、作動を復帰します。)
- システムに異常があると、アドバンスドドライブアシストディスプレイに警告が表示され、システムが停止します。
警告 (🔊 P.338)

アドバイス

- システムを正しく作動させるためにカメラ前方のフロントガラスはいつもきれいにしておいてください。マルチセンシングフロントカメラの取り扱いについては、(🔊 P.384)をお読みください。
- アドバンスドドライブアシストディスプレイに警告が表示されたときは、安全な場所に停車し、一度e-POWERシステムを停止してから再始動してください。
e-POWERシステム再始動後も警告が表示され続けるときは、システムの



アドバイス

異常が考えられます。通常走行には支障はありませんが、日産販売会社で点検を受けてください。

インテリジェント L (車線逸脱防止支援システム)

- 次の場合は、“ポー”というブザー音とともにアドバンスドドライブアシストディスプレイに「作動範囲外のため 現在使用できません」と警告が表示され、作動を解除します。
 - － VDCをOFFにしたとき
 - 次の場合は、“ポー”というブザー音とともにアドバンスドドライブアシストディスプレイに「滑りやすい路面のため現在使用できません」と警告が表示され、作動を解除します。
 - － ABSまたはVDC (トラクションコントロール機能 (TCS) は含まない) が作動したとき
- システムを再び作動させる場合は、解除されたときの状態が改善されてから一度プロパイロット (ナビリンク機能付) スイッチ  (プロパイロット (ナビリンク機能付) 付車) またはセーフティ・シールドスイッチ (プロパイロット (ナビリンク機能付) 無車) をOFFにし、再度インテリジェント L (車線逸脱防止支援システム) をONにしてください。
- 炎天下に駐車したときなど、マルチセンシングフロントカメラが高温になったときは、“ポー”というブザー音とともにアドバンスドドライブアシストディス

プレイに警告が表示され、作動を解除します。システムを再び作動させる場合は、室内の温度が下がってから再びシステムをONにしてください。

- システムに異常があると、アドバンスドドライブアシストディスプレイのインテリジェント L (車線逸脱防止支援システム) 表示がオレンジ色に点灯し、作動が停止します。



アドバイス

- システムを正しく作動させるためにカメラ前方のフロントガラスはいつもきれいにしておいてください。マルチセンシングフロントカメラの取り扱いについては、 P.384) をお読みください。
- アドバンスドドライブアシストディスプレイに警告が表示されたときは、安全な場所に停止し一度e-POWERシステムを停止してから再始動してください。e-POWERシステム再始動後も警告が表示され続けるときは、システムの異常が考えられます。通常走行には支障はありませんが、日産販売会社で点検を受けてください。

インテリジェント FCW（前方衝突予測警報）

前方を走行する2台前の車両を検知し、急な減速などにより、自車の回避操作が必要と判断した場合には、警報によって運転者に注意を促します。

システムに関する表示

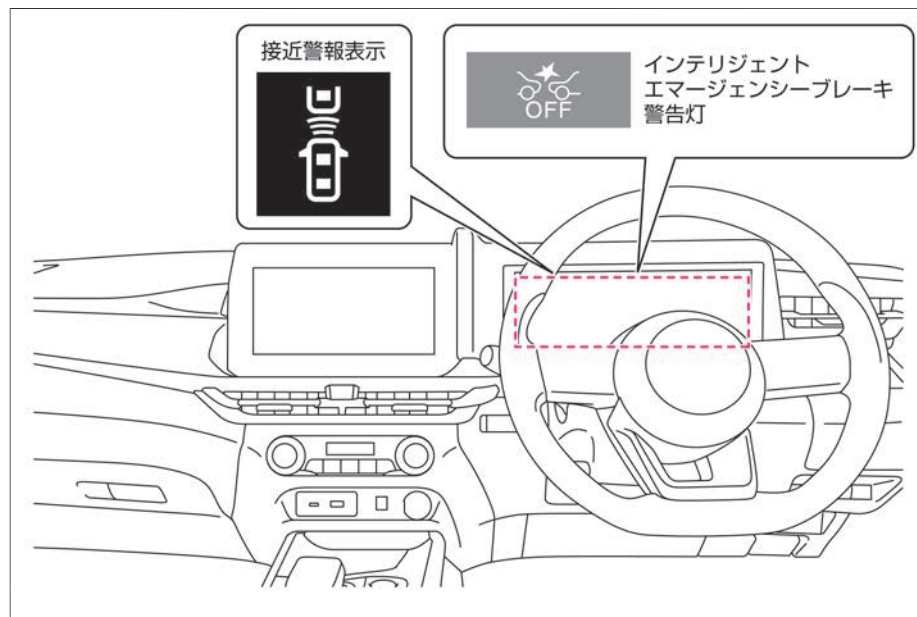

警告

- インテリジェント FCW（前方衝突予測警報）は前方を走行する2台前の車両の急な減速などを検知したとき運転者に警報を行いますが、衝突を回避する機能はありません。
- インテリジェント FCW（前方衝突予測警報）は脇見運転やぼんやり運転などの前方不注意および雨、霧などの視界不良による危険を回避するものではありません。
前方の車両との車間距離、周囲の状態に応じてブレーキペダルを踏んで減速するなどして車間距離を確保し、安全運転を心がけてください。

インテリジェント FCW（前方衝突予測警報）について

- インテリジェント FCW（前方衝突予測警報）は車速が約5km/h以上で作動します。
- 車両前部に取り付けられたレーダーセンサーにより前方の2台前の車両との距離を計測します。
- 自車の回避操作が必要と判断すると、アドバンスドドライブアシストディスプレイの接近警報表示がオレンジ色に点滅するとともに警報音（ブザー）を鳴らして、運転者に注意を促します。

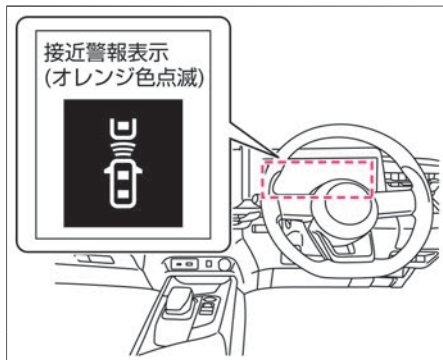
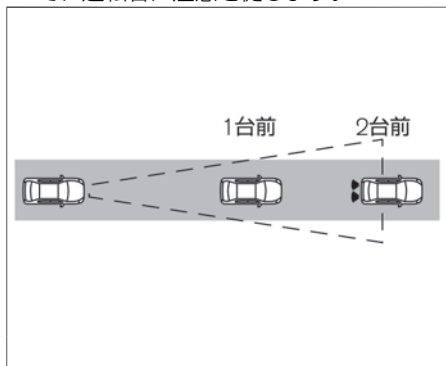

知識

- インテリジェント エマージェンシーブレーキのON・OFFを切り替えると、インテリジェント FCW（前方衝突予測警報）、踏み間違い衝突防止アシストも連動してON・OFFされます。
 - ➡ インテリジェント エマージェンシーブレーキ (P.222)
 - ➡ 踏み間違い衝突防止アシスト (P.228)

インテリジェント FCW（前方衝突予測警報）に関する注意事項

警告

- 次のような障害物は検知しません。
 - － 歩行者、自転車、動物、道路上に落ちている障害物
 - － 対向車両
 - － 前方を横切って通過する車両
- 次のような場合は、前方の2台前の車両を検知できないことがあります。
 - － 悪天候（雨、雪、霧など）で視界が悪いとき
 - － 前方の車両や対向車などにより水、雪、砂などの巻き上げが発生しているとき
 - － 雪や氷、泥などがレーダーセンサー周辺に付着しているとき
 - － 放送局など周辺の電波源により影響を受けているとき
 - － トンネル内を走行しているとき
 - － 前方の車両がけん引を行っているとき

警告

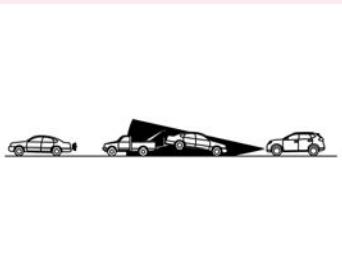

- 前方の車両との距離が極端に近いとき

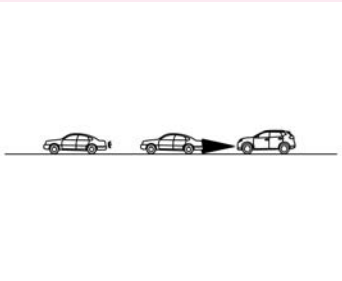

- 急なカーブや、勾配の変化があるところを走行しているとき

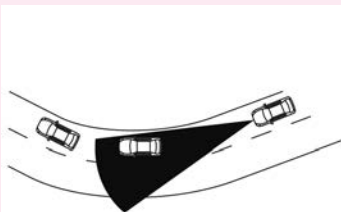

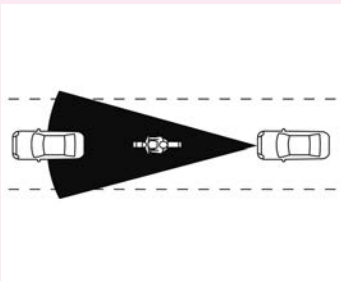

- 前方の車両がオートバイのような幅の狭い車両のときは、前方の車両を検知できず、インテリジェントFCW（前方衝突予測警報）により警報を行わないことがあります。



- 外部の騒音などにより、警報音（ブザー）が聞こえない場合があります。

インテリジェントFCW（前方衝突予測警報）の作動が停止するとき

- 次の場合、インテリジェント エマージェンシーブレーキ警告灯  が点灯し、作動が停止します。
 - インテリジェント エマージェンシーブレーキの設定をOFFにしたとき
 - インテリジェント エマージェンシーブレーキが異常により作動を停止したとき
- 次の場合、インテリジェント エマージェンシーブレーキ警告灯  がゆっくり点滅し、システムが一時的に作動しなくなります。
 - 車両前部に取り付けられたレーダーセンサー周辺に雪や氷、泥などが付着しているとき
 - 周辺の電波源の影響を受けているとき
 停止したときの状態が改善されるとシステムは作動を再開します。
 上記警告が表示されたときは、安全な場所に停車し、一度e-POWERシステムを停止してからレーダーセンサーおよびその周辺の汚れなどを取り除き、e-POWERシステムを再始動してください。
- 次の場合、インテリジェント エマージェンシーブレーキ警告灯  が点灯するとともにアドバンスドドライブアシストディスプレイに「システム故障 取扱説明書を見てください」と警告が表示され、システムが停止します。

- インテリジェント FCW（前方衝突予測警報）に異常があるとき
上記警告が表示されたときは、安全な場所に停車し、一度e-POWERシステムを停止してから再始動してください。

アドバイス

- インテリジェント エマージェンシーブレーキをONにできない、または警告灯が点灯したときは、安全な場所に停車し、一度e-POWERシステムを停止してから再始動してください。
上記の操作をしても、警告灯が点灯し続けるときはシステムの異常が考えられます。通常走行には支障はありませんが、日産販売会社で点検を受けてください。
警告灯 (👉P.330)
- レーダーセンサーの周辺が汚れているときは安全な場所に停車し、レーダーセンサー周辺の汚れなどを取り除いてからe-POWERシステムを再始動してください。レーダーセンサーの取り扱いについては、(👉P.383)をお読みください。

RCTA（後退時車両検知警報）

RCTA（後退時車両検知警報）は、後退時に後方を横切ろうとする車両に衝突するおそれがあるとき、警報によって注意を促します。

システムに関連する表示

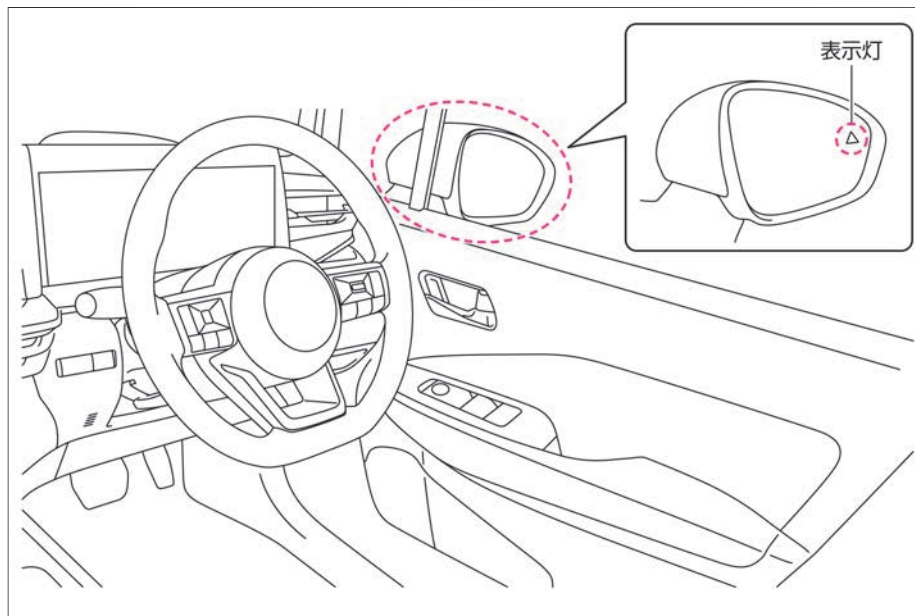

警告

- 機能には限界があるため、過信せず安全運転を心がける。

RCTA（後退時車両検知警報）は、運転者の代わりに周囲を確認したり、車両と障害物との接触を防いだりする機能ではありません。駐車スペースから後退するときは、機能に頼らず、必ず運転者自身で周囲の安全を確認してください。

RCTA（後退時車両検知警報）について

- 車両後部のレーダーセンサーにより後方を横切ろうとする車両を検知します。
- シフトポジションが **R** で、車速約 8km/h以下のとき作動します。
- レーダーセンサーにより後方を横切ろうとする車両を検知すると、警報音（ブザー）とともに検知した側のドアミラー鏡面にある表示灯が点滅します。

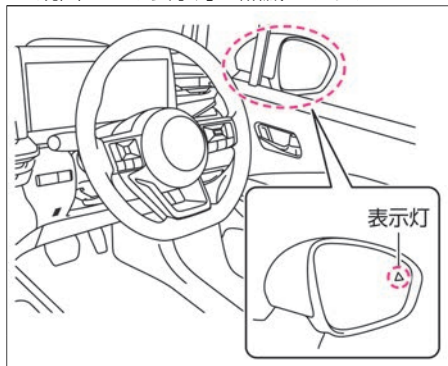

検知範囲について

- レーダーセンサーは、約20m先から近づいてくる車両を検知します。

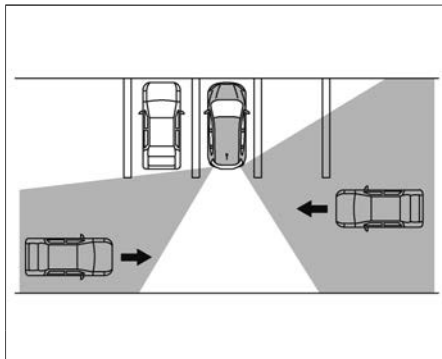

知識

- ドアミラー鏡面の表示灯はパワースイッチをONにすると点灯し、数秒後に消灯します。
- ドアミラー鏡面の表示灯の明るさは車両周囲の明るさによって切り替わります。

RCTA（後退時車両検知警報）の使いかた

- アドバンスドドライブアシストディスプレイで「設定」⇒「運転支援」⇒「後退時車両検知警報」を選択すると、RCTA（後退時車両検知警報）機能のON・OFFを切り替えることができます。設定の詳細については、運転支援をお読みください。
 - ➡ 画面の切り替えかた（メインメニュー）(P.67)
 - ➡ 運転支援 (P.84)

知識

- 設定は、e-POWERシステムを再始動しても維持されます。

RCTA（後退時車両検知警報）に関する注意事項

警告

- 後退する前に、必ず目視で周囲の状況を確認してください。レーダーセンサーは接近している（動いている）車両を検知します。次のようなものは検知できないことがあります。
 - － 歩行者、自転車、動物など
 - － 約30km/h以上の速度で通過する車両
 - － 約8km/h以下の速度で通過する車両
- 次のような状況では、レーダーセンサーが接近する車両を検知できないことがあります。
 - － 隣に駐車している車両などが、レーダーセンサーの検出エリアを妨げているとき

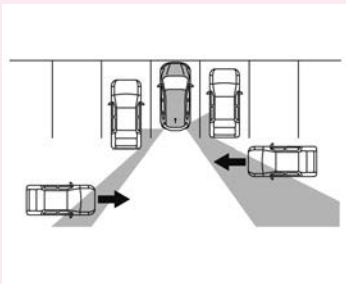

- － 駐車枠線が斜めに引かれた駐車場に駐車しているとき

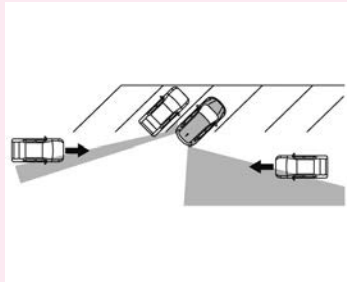

- － 傾斜した地面に駐車しているとき

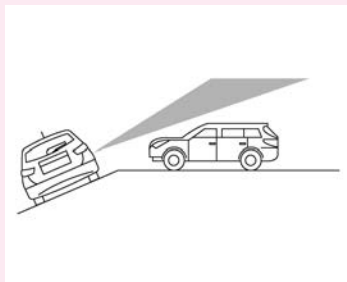

- － 回り込むようにして自車両後方へ車両が接近してきたとき

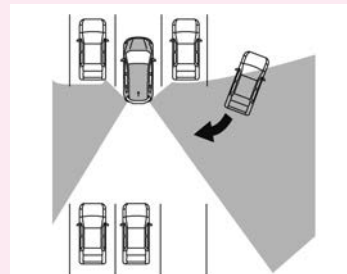

- － 接近してきた車両の向きが、自車両の向きと同じまたはそれに近いとき

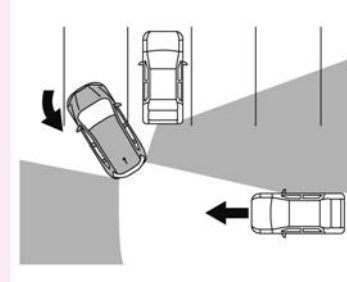

- 次のような場合は、思わぬ事故につながるおそれがありますので、システムを使用しないでください。
 - － 悪天候（雨、雪、霧など）で視界が悪いとき
 - － 水、雪、砂などの巻き上げが発生しているとき
 - － 雪や氷、泥などがレーダーセンサー付近に付着しているとき
- レーダーセンサーは静止している障

⚠ 警告

害物を検知しないように設計されていますが状況によっては、ガードレール、壁、駐車された車両などを検知してしまうことがあります。

- 外部の騒音などにより、警報音（ブザー）が聞こえない場合があります。

📖 知識

- 複数の車両が連続して後方を通る場合や、最初に検知した車両と逆方向から車両が接近してきた場合、2台目以降に対して警報が作動しない場合があります。

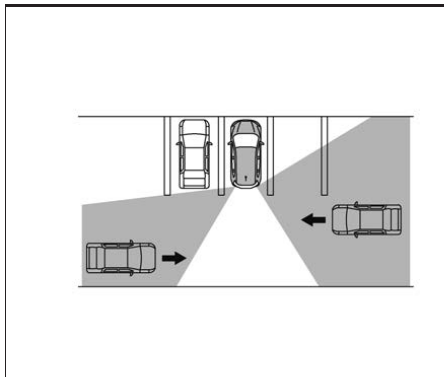
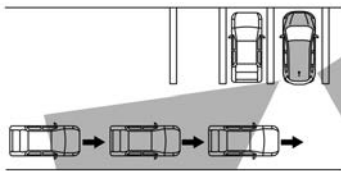

RCTA（後退時車両検知警報）の作動が停止するとき

- 次の場合はアドバンスドドライブアシストディスプレイに「サイドレーダー及びその周辺が汚れています 拭いてください」と警告が表示され、一時的にシステムが停止します。
 - － レーダーセンサーが汚れているとき
 - － レーダーセンサーに雨、雪、氷などが付着しているとき
- システムに異常があると、アドバンスドドライブアシストディスプレイに警告が表示され、システムが停止します。
警告メッセージ (🔍 P.338)

🚗 アドバイス

- レーダーセンサー周辺が汚れているときは安全な場所に停車し、レーダーセンサー周辺の汚れなどを取り除いてからe-POWERシステムを再始動してください。レーダーセンサーの取り扱いについては、(🔍 P.383)をお読みください。
- アドバンスドドライブアシストディスプレイに警告が表示されたときは、安全な場所に停車し、一度e-POWERシステムを停止してから再始動してください。
e-POWERシステム再始動後も表示され続けるときは、システムの異常が考えられます。通常走行には支障はありませんが、日産販売会社で点検を受けてください。

インテリジェント DA (ふらつき警報)

インテリジェント DA (ふらつき警報) は、ハンドル操作から運転者の注意力が低下していると判断したときに、アドバンスドドライブアシストディスプレイの表示と音により運転者に休憩を促します。

システムに関連する表示

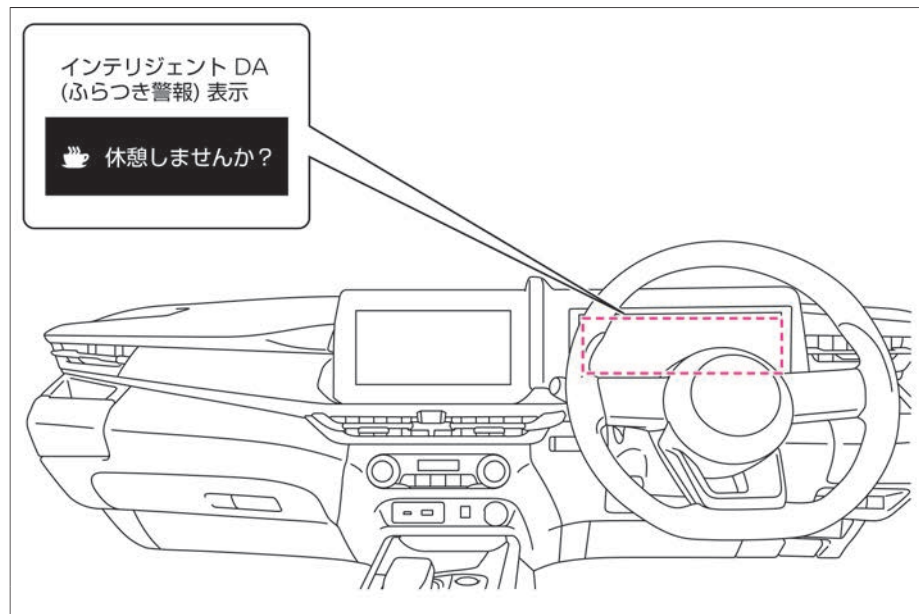

⚠ 警告

- 機能には限界があるため、過信せず安全運転を心がける。

このシステムは疲労時の運転を補助するものではありません。疲労時の運転は重大な事故に至る危険があるため、運転前に十分に休憩をとり、安全運転に努めてください。

インテリジェント DA (ふらつき警報) について

- 車速約60km/h以上で走行中、運転者のハンドル操作から注意力が低下していると判断したときに、警報音（ブザー）とともにアドバンスドドライブアシストディスプレイに「休憩しませんか?」と警告メッセージを表示します。
警告メッセージ (➡P.339)

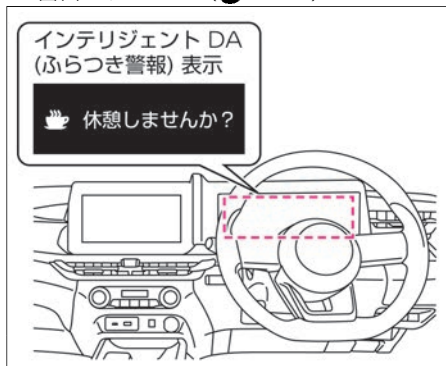

インテリジェント DA (ふらつき警報) の停止のしかた

- アドバンスドドライブアシストディスプレイで「設定 ⚙️」⇒「運転支援」⇒「ふらつき警報」を選択すると、インテリジェント DA (ふらつき警報) 機能の ON・OFFを切り替えることができます。

設定の詳細については、運転支援をお読みください。

- ➡ 画面の切り替えかた (メインメニュー) (P.67)
- ➡ 運転支援 (P.84)

📖 知識

- 設定は、e-POWERシステムを再始動しても維持されます。
- プロパイロット (ナビリンク機能付) 作動中は、インテリジェント DA (ふらつき警報) のシステムはOFFになります。
➡ プロパイロット (ナビリンク機能付) ★ (P.196)

インテリジェント DA (ふらつき警報) の作動が停止するとき

- システムに異常があると、アドバンスドドライブアシストディスプレイに警告が表示され、作動が停止します。
警告メッセージ (➡P.338)

🚗 アドバイス

- 安全な場所に停車し、一度e-POWERシステムを停止してから再始動してください。
- 再始動後もメッセージを表示するときは、システムの異常が考えられます。通常走行に支障はありませんが、日産販売会社で点検を受けてください。

標識検知機能

フロントガラス上部にあるマルチセンシングフロントカメラにより標識を検知し、アドバンスドドライブアシストディスプレイに表示します。

システムに関連する表示

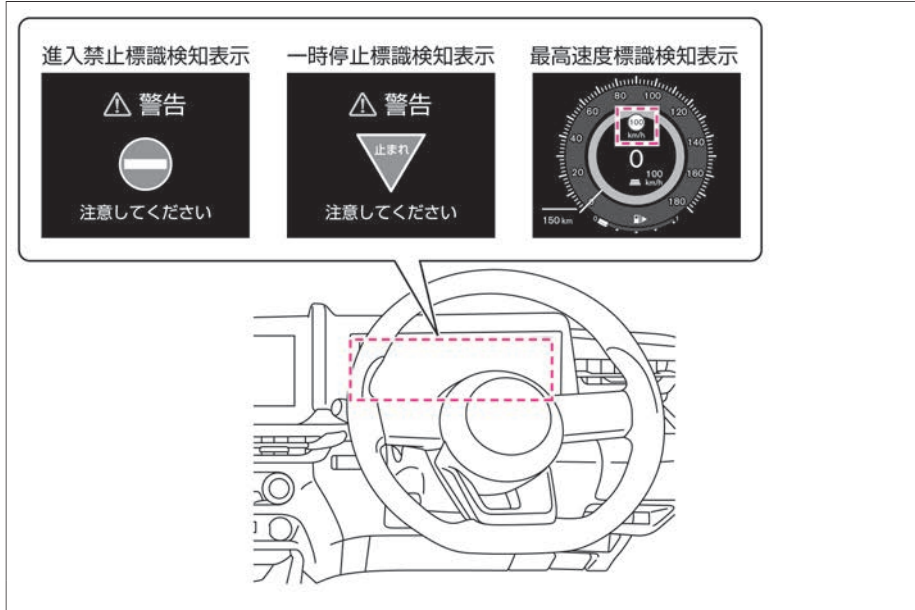

警告

- 走行中は運転者の責任で実際の標識を確認する。

標識検知機能は、運転者の安全運転をサポートする機能です。

標識検知機能には限界があり、状況によっては標識を検知できなかったり、実際とは異なる標識を表示したりする場合があります。

運転の際は、必ず運転者の責任で実際の標識を確認してください。

標識検知機能について

- 標識検知機能には次の機能があります。

進入禁止標識検知

- 前方の車両進入禁止標識を検知し、一方通行路へ進入する可能性がある場合にはアドバンスドライバアシストディスプレイに警告表示します。
- 万一、車両進入禁止標識を通過した場合には警告音が鳴ります。

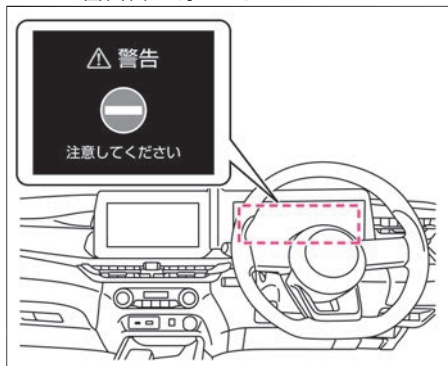

一時停止標識検知

- 前方の一時停止標識を検知した場合には、アドバンスドライバアシストディスプレイに表示します。

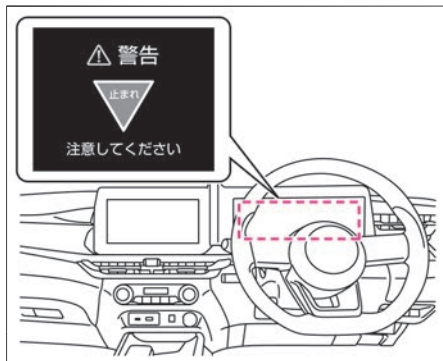

最高速度標識検知

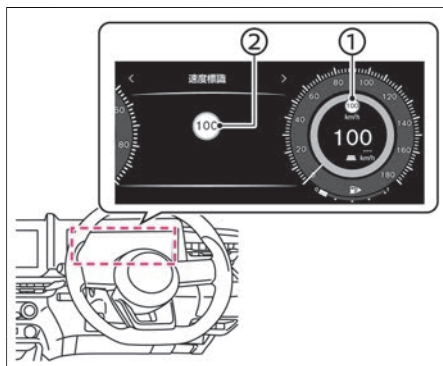

- 前方の最高速度標識を検知した場合には、アドバンスドライバアシストディスプレイ①、および走行支援グループ②に表示されます。
 ② 走行支援グループ (P.7.6)

- 次の場合は、最高速度標識の表示が切り替わります。
 - － 表示中の最高速度と異なる最高速度標識を検知したとき
- 次の場合は、最高速度標識の表示を終了し③が表示されます。

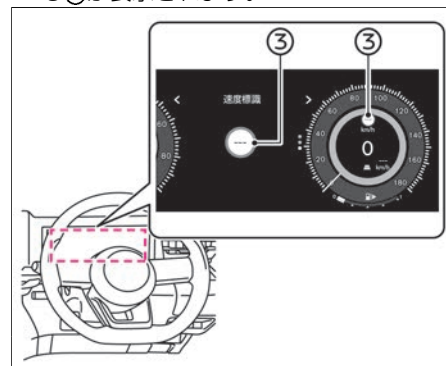

- － 最高速度標識を検知し、車両がその標識を通過してから一定の距離を走行したとき
- － 右左折などで走行している路線が変わったとシステムが判断したとき
- 最高速度標識を検知できない場合は③が表示されます。

進入禁止標識／一時停止標識検知の停止のしかた

- アドバンスドドライブアシストディスプレイで「設定  」⇒「運転支援」⇒「標識検知支援」を選択すると、進入禁止標識／一時停止標識検知機能のON・OFFを切り替えることができます。設定の詳細については、運転支援をお読みください。
 - ➡ 画面の切り替えかた（メインメニュー）(P.67)
 - ➡ 運転支援 (P.84)

知識

- いずれの設定も、e-POWERシステムを再始動しても維持されます。

最高速度標識検知の停止のしかた

- アドバンスドドライブアシストディスプレイで「設定  」⇒「運転支援」⇒「速度標識表示」を選択すると、最高速度標識検知機能のON・OFFを切り替えることができます。設定の詳細については、運転支援をお読みください。
 - ➡ 画面の切り替えかた（メインメニュー）(P.67)
 - ➡ 運転支援 (P.84)

標識検知機能に関する注意事項

警告

- 次のような場合は、標識の検知が遅れたり、検知できないことがあります。
 - － 夜間やトンネル内などでヘッドランプを点灯していない、あるいはヘッドランプのレンズが極端に汚れているとき
 - － カメラ前方のフロントガラスに汚れ、油膜、水滴、氷、雪、虫汚れなどが付着しカメラの視界がさえぎられているとき
 - － カメラ前方のフロントガラスが曇っているとき
 - － 前方から強い光（太陽光や対向車両のハイビームなど）を受けているとき
 - － 前方車両から反射した強い光（太陽光など）を受けているとき
 - － トンネルの出入り口や日陰など、急に明るさの変化が起こったとき
 - － 悪天候（雨、雪、霧、風塵、砂塵、吹雪など）で視界が悪いとき
 - － 前方の車両や対向車などにより水、雪、砂などの巻き上げが発生しているとき
 - － 勾配の変化があるところを走行しているとき
 - － 未舗装路など凹凸のある路面を走行しているとき

- － 隣を走る車で視界がさえぎられているとき
- － 標識が曲がり角やカーブの先にあるとき
- － 標識の周辺が煩雑で標識を認識しにくいとき
- － 標識が自転車から遠く離れた位置にあるとき
- － 夜間で標識に自転車のヘッドランプの光が届きにくい位置にあるとき
- － 標識が色あせたり、折れ曲がっているとき
- － 標識が破損しているなど形状が変わってしまっているとき
- － 標識が泥、雪、または霜などで覆われたとき
- － 標識の一部が樹木や汚れなどによって隠れて不明瞭なとき
- － 標識に光（街灯など）や影が映り込んでいるとき
- － 標識が大きすぎたり、小さすぎたりするとき
- － 標識が低すぎたり、高すぎたりするとき
- － 標識が明るすぎたり、暗すぎたりしたとき
- － カメラの向きがずれているとき
- － 始動してから約15秒間は標識を検知しません
- 次のような場合は、標識の検知が適正に行えず、実際の規制内容とは異なるものを表示したり、実際には対象となる標識が無いのに表示したり

⚠ 警告

することがあります。（最高速度標識においては、実際の最高速度よりも高い数字や、低い数字を表示したりすることがあります）

- 数字が認識しにくい標識（数字が消えかかっているなど）
- 検知対象となる標識の色、形に似たものが周辺にある場合（類似の標識、電光掲示板、看板、のぼり旗、構造物など）
- 自車の路線に対しての標識ではないが、自車の路線付近にあり、その標識が自車の路線に向いている場合（本線から分岐する側道の一時停止標識や最高速度標識など）



- コントラストが低い電光標識
- 数字が認識しにくい電光標識（遠く離れた位置にある標識、3桁の標識など）
- 標識の近傍に補助標識(区間の始まり、終わり、曜日、時間など)があるとき

- 工事などの通行規制区間に標識があるとき
- メーカーオプションナビゲーションシステム★の地図データが最新ではない、または利用できないとき
- メーカーオプションナビゲーションシステム★が推奨するルートを行っていないとき
- メーカーオプションナビゲーションシステム★が新しいルートを検索しているとき
- メーカーオプションナビゲーションシステム★の位置検出が正しく行えないとき
- メーカーオプションナビゲーションシステム★の地図に無い道路を走行しているとき

⚠ 注意

- 標識検知機能は、運転者の安全運転をサポートする機能です。標識検知機能には限界があり、状況によっては標識を検知できなかったり、実際とは異なる表示をしたりすることがあります。運転の際は、必ず運転者の責任で実際の標識を確認してください。
- 標識の近傍にある補助標識は検知しないため、実際の規制内容と異なる表示をする場合があります。必ず運転者の責任で実際の標識を確認してください。



ここまで

8-20

🚗 アドバイス

- システムを正しく動作させるためにカメラ前方のフロントガラスはいつもきれいにしておいてください。マルチセンシングフロントカメラの取り扱いについては、(📍P.384)をお読みください。

📖 知識

- 外部の騒音などにより、警報音（ブザー）が聞こえない場合があります。

カメラシステム

インテリジェント アラウンドビューモニター (移動物 検知機能付)

インテリジェント アラウンドビューモニターは、自車位置を映し出すことにより、駐車スペースへの駐車時や縦列駐車時に運転者を補助します。

インテリジェント アラウンドビューモニターについて

- メーカーオプションナビゲーションシステム非装着車は、パワースイッチがONのときに、インテリジェント ルームミラーのON・OFF切り替えレバーを手前に引き、**A** ボタンを押すか、シフトポジションを**R** にするとインテリジェント ルームミラーに表示します。

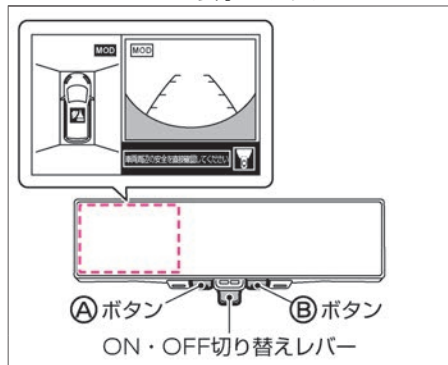

- メーカーオプションナビゲーションシステム装着車は、パワースイッチがONのときに、ナビゲーションシステムの

カメラ を押すか、シフトポジションを**R** にするとナビゲーションシステムに表示します。

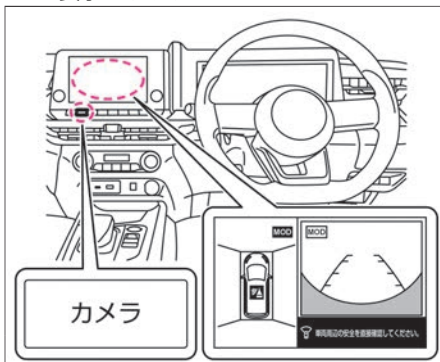

警告

- **インテリジェント アラウンドビューモニター**の機能を過信しない。インテリジェント アラウンドビューモニターは障害物などの確認を補助するシステムです。車両の操作をするときは、周囲の安全をミラーや目視で直接確認してください。特に車両の四隅は、トップビュー、フロントビュー、リヤビューに障害物が映らない死角になります。必ず窓から目視し、安全を確認してから車両を操作してください。常に低速で車両を移動させてください。
- **実際の距離感を間違えないように注意する。**

インテリジェント アラウンドビューモニターに映し出される障害物までの距離は、実際とは異なることがあります。

知識

- メーカーオプションナビゲーションシステム非装着車は、インテリジェント ルームミラーの設定でインテリジェント アラウンドビューモニター画面位置を切り替えることができます。
➡ Camera Position (カメラ表示位置) ★ (P.128)

インテリジェント アラウンドビューモニターの使用かた

- メーカーオプションナビゲーションシステム非装着車は、インテリジェント ルームミラーがインテリジェント ルームミラーモードの時に使用できます。
(➡ P.125)
- シフトポジションを**R** にするとインテリジェント アラウンドビューモニターがONになり、トップビュー (左側画面) / リヤビュー (右側画面) を表示します。シフトポジションを**R** から他の位置にすると、インテリジェント アラウンドビューモニターがOFFになります。
- シフトポジションが**D** または**B** のときに、ソナーが障害物を検知したときはインテリジェント アラウンドビューモニターがONになり、トップビュー (左側

カメラシステム

画面) / フロントビュー (右側画面) を表示します。障害物の検知がなくなると、インテリジェント アラウンドビューモニターはOFFになります。

- インテリジェント ルームミラーの**Ⓐ**ボタン (メーカーオプションナビゲーションシステム非装着車) または **カメラ** (メーカーオプションナビゲーションシステム装着車) を押しとインテリジェント アラウンドビューモニターがONになり、トップビュー (左側画面) / フロントビュー (右側画面) を表示します。

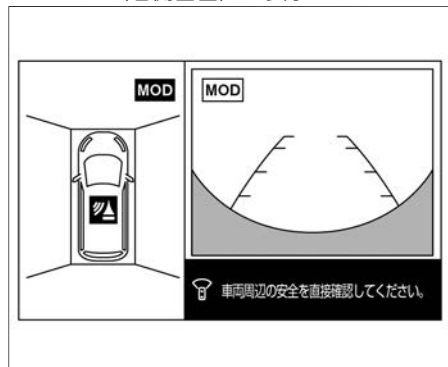

⚠ 警告

- **ドアミラーを格納した状態で使用しない。**
適切な範囲を映すことができません。また使用するときは、バックドアが確実に閉まっているか確認してください。

📖 知識

- インテリジェント ルームミラーの**Ⓐ**ボタン (インテリジェント アラウンドビューモニターが右側に表示されているときは**Ⓐ**ボタン) (メーカーオプションナビゲーションシステム非装着車) または **カメラ** (メーカーオプションナビゲーションシステム装着車) を押しと、画面を切り替えることができます。
 - ー シフトポジションが**R**のとき
トップビュー (左側画面) / リヤビュー (右側画面)
→ サイドブラインドビュー (左側画面) / リヤビュー (右側画面)
→ リヤビュー (全画面)
→ インテリジェント アラウンドビューモニター**OFF**
 - ー シフトポジションが**R**以外のとき
トップビュー (左側画面) / フロントビュー (右側画面)
→ サイドブラインドビュー (左側画面) / フロントビュー (右側画面)
→ インテリジェント アラウンドビューモニター**OFF**
- 右側画面にフロントビューが表示されているときにシフトポジションを**R**にすると、リヤビューに切り替わります。シフトポジションを**R**から他の位置にすると、再度、フロントビューに切り替わります。
- **3分タイマー機能**
インテリジェント ルームミラーの**Ⓐ**

ボタン (メーカーオプションナビゲーションシステム非装着車) または **カメラ** (メーカーオプションナビゲーションシステム装着車) を押ししてから約3分後にインテリジェント アラウンドビューモニター表示が消える機能です。シフトポジションが**R**以外のときに作動します。(ただし、タイマー作動中にインテリジェント ルームミラーの**Ⓐ**ボタン (インテリジェント アラウンドビューモニターが右側に表示されているときは**Ⓐ**ボタン) (メーカーオプションナビゲーションシステム非装着車) または **カメラ** (メーカーオプションナビゲーションシステム装着車) を押したり、ソナーまたは移動物 検知機能が作動したりするとタイマーがリセットされます。)

- メーカーオプションナビゲーションシステム非装着車は、インテリジェント ルームミラーのON・OFF切り替えレバーを車両前方側へ倒すと、インテリジェント アラウンドビューモニターがOFFになります。

画面の見かた

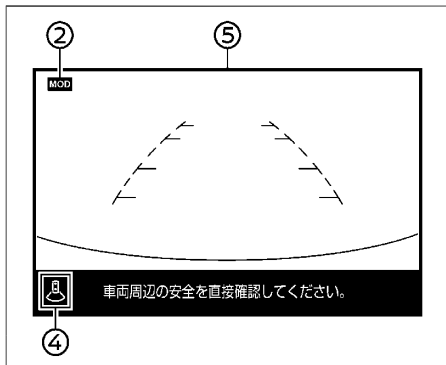
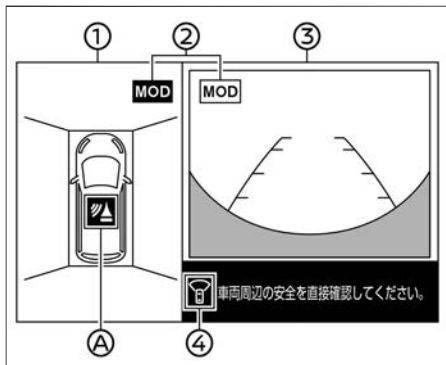

①左側画面

- トップビューまたはサイドブラインドビューを表示します。

②移動物 検知機能作動状態アイコン

- どちらのビューで移動物 検知機能が作動するかを表します。

- : 移動物 検知機能が作動します
- : 移動物 検知機能が作動しません

③右側画面

- シフトポジションが **R** のときはリヤビューを、**R** 以外の場合はフロントビューを表示します。

④方向指示アイコン

- 右側画面の映している方向を表します。
 - : リヤビュー表示
 - : フロントビュー表示

⑤全画面表示リヤビュー画面

- 車両の後方の映像を画面幅いっぱいに表示します。

※：本表示はメーカーオプションナビゲーションシステム装着車の表示になります。グレード、オプションなどにより表示は異なります。

知識

- パワースイッチをONにしてから初めてインテリジェント アラウンドビューモニターを表示したときに、アイコン **A** の色と点滅（約3秒間）で、ソナーの作動状況を表します。
 - 赤色に点滅：ソナーON

- 灰色に点滅：ソナーOFF（ソナーをOFFにした直後も点滅します。）

- 表示しているビューで映している範囲でのみ移動物 検知機能が作動します。例えば、リヤビューで移動物 検知機能を作動させている場合には、車両前方の移動物は検知しません。

画面表示の種類について

■ フロントビュー／リヤビュー

- 車両の前方／後方の映像をインテリジェント アラウンドビューモニター右側画面に表示します。

<フロントビュー>

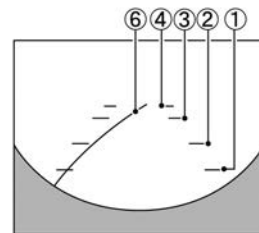

<リヤビュー>

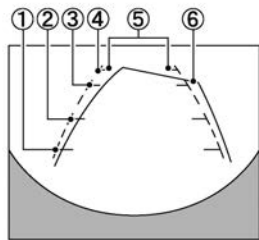

距離目安ライン

- 車体からの距離の目安を表示します。
 - ①赤色：約0.5m
 - ②黄色：約1m
 - ③緑色：約2m
 - ④緑色：約3m

⑤車幅目安ライン

- 車幅の目安を表示します。

⑥予想進路線

- 運転操作時に予想進路を表示します。予想進路線は、ハンドルを切ったときに表示されます。予想進路線はハンドルを切った角度に応じて移動し、ハンドルを中立位置にすると表示されなくなります。
- フロントビューは、車速が約10km/hを超えると表示されなくなります。

警告

- リヤビューに表示される障害物までの距離は、実際とは異なることがあります。



アドバイス

- フロントビューが表示されているときに、中立位置から約90度の範囲内でハンドルを切ると、予想進路線が左右に表示されます。約90度以上ハンドルを切ると、予想進路線はハンドルを切った方向とは逆方向にのみ表示されます。
- リヤビューモニターの映像は、ルームミラーやドアミラーで見るのと同様に左右反転させた映像です。
- 雪道や滑りやすい路面では、予想進路線と実際の進路が異なることがあります。
- リヤビューカメラは車幅の中心よりずれた位置に取り付けられているため、リヤビューの表示は多少右にずれて見えます。

■ トップビュー

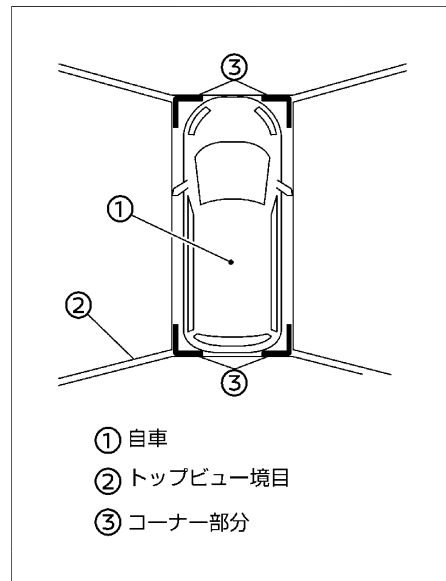

- ① 自転車
- ② トップビュー境目
- ③ コーナー部分

- 自転車位置や駐車スペースへの進入コースが分かりやすい、車両を上から見たような映像をインテリジェント アラウンドビューモニター左側画面に表示します。
- 車両アイコン①は、自転車位置を示しています。トップビューに表示される障害物までの距離は、実際とは異なることがあります。カメラでは撮影できない領域トップビュー境目②は、黒色で表示されます。
- パワースイッチをONにし、初めてトップビューを表示すると、トップビュー境

カメラシステム

目②と撮影されないコーナー部分③は、約3秒間黄色で強調表示されます。ソナーがOFFのとき、撮影されないコーナー部分③は赤色で表示されます。

警告

- ドアミラー、車両前方、車両後方に装着されているカメラからの映像を組み合わせ処理した疑似的な映像のため、トップビューは、障害物を実際より遠く映します。
- 囲いや車両といった高さのある障害物は、映像の継ぎ目で位置がずれたり、表示されないことがあります。
- カメラの高さよりも上にある障害物は表示されません。
- トップビューの映像は、カメラの位置が変化するとずれることがあります。
- 路上の線は映像の継ぎ目でずれたり、曲がって見えたりすることがあります。ずれは、車両から遠ざかるにつれて大きくなります。

サイドブラインドビュー

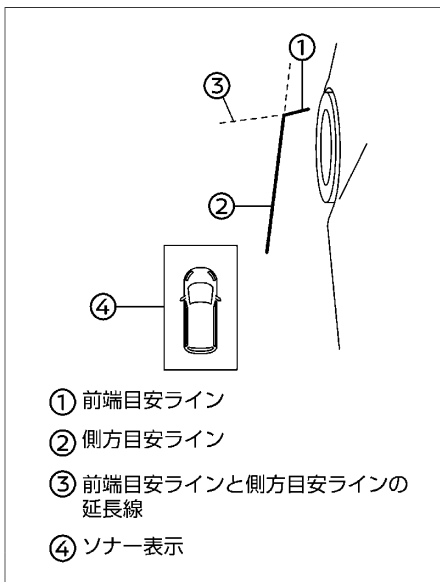

- 車両の左側前輪付近から前方を、インテリジェントアラウンドビューモニター左側画面に表示します。道路端への幅寄せ駐車などに便利です。

目安ライン

- モニターには車幅と車両の前輪を示す目安ラインが表示されます。
 - － ①前端目安ラインは、車両前部の位置の目安を示します。
 - － ②側方目安ラインは、ドアミラーを含めた車幅の目安を示します。
 - － ③前端目安ラインと側方目安ラインの延長線は、緑色の破線で表示します。

ソナー表示

- ④ソナー表示は、ソナーが障害物を検知すると、表示されます。

アドバイス

- 方向指示器の光が側方目安ラインと重なる場合がありますが、異常ではありません。
- サイドブラインドビュー表示中に、約10km/h以上になると画面の一部がグレーとなりますが、異常ではありません。

カメラシステム

■ リヤビュー（全画面表示）

- 車両の後方の映像を画面幅いっぱいに表示します。

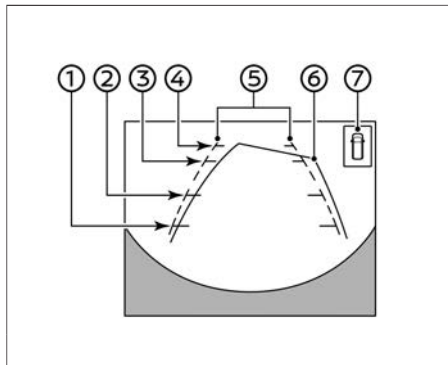

距離目安ライン

- 車体からの距離の目安を表示します。
 - ①赤色：約0.5m
 - ②黄色：約1m
 - ③緑色：約2m
 - ④緑色：約3m

⑤車幅目安ライン

- 車幅の目安を示します。

⑥予想進路線

- 運転操作時に予想進路を示します。予想進路線は、ハンドルを切ったときに表示されます。予想進路線はハンドルを切った角度に応じて移動し、ハンドルを中立位置にすると表示されなくなります。

⑦ソナー表示

- ソナーが障害物を検知すると表示します。

⚠ 警告

- リヤビューに表示される障害物までの距離は、実際とは異なることがあります。

🚗 アドバイス

- リヤビューモニターの映像は、ルームミラーやドアミラーで見るのと同様に左右反転させた映像です。
- 雪道や滑りやすい路面では、予想進路線と実際の進路が異なることがあります。
- リヤビューカメラは車幅の中心よりずれた位置に取り付けられているため、リヤビューの表示は多少右にずれて見えます。

画質調整のしかた（メーカーオプションナビゲーションシステム装着車）

ナビゲーションシステムで次の操作をする
と、インテリジェント アラウンドビューモ
ニター画面の画質を調整することができます。

メニュー ⇒ 設定 ⇒ カメラ

ナビゲーションシステムの操作方法は、別
冊のナビゲーションシステム取扱説明書の
「ご使用前の確認と設定」の章をお読みく
ださい。

項目1	項目2	機能
画質調整	明るさ	● + 、 - をタッチして明るさを調整します。
	コントラスト	● + 、 - をタッチしてコントラストを調整します。
	色合い	● + 、 - をタッチして色合いを調整します。
	色の濃さ	● + 、 - をタッチして色の濃さを調整します。
	黒レベル	● + 、 - をタッチして黒レベルを調整します。

移動物 検知機能について

- 車庫入れや駐車場からの発進時などに自車周辺の移動物を運転者にお知らせすることで、安全確認をサポートする機能です。
- 車両周辺に移動物があるときに、音と黄枠を表示してお知らせします。
- トップビューに **MOD** 表示がある場合には移動物を検知したエリア（前後左右）に黄枠を表示します。
- 移動物 検知機能は以下の条件のとき、**MOD** が表示されている画面で作動します。
 - － シフトポジションが **P** または **N** で停車しているときに、トップビュー側で作動します。
 - － シフトポジションが **D** で車速約 8km/h 以下のときに、フロントビューで作動します。
 - － シフトポジションが **R** で車速約 8km/h 以下のときに、リヤビューで表示します。

⚠ 注意

- 車両の操作をするときは、周囲の安全をミラーや目視で直接確認してください。

📖 知識

- ソナーブザーが鳴っている場合は移動物 検知機能ブザーは鳴りません。
- サイドブラインドビューには移動物 検知機能がないため、**MOD** アイコンを表示しません。

画面の見かた

① 移動物 検知表示

- 移動物 検知機能で移動物を検知したときに、黄枠でお知らせします。

② 移動物 検知機能作動状態アイコン

- 移動物 検知機能を作動させる側の画面のアイコンを青色で表示します。
 - － **MOD** : 移動物 検知機能が作動します
 - － **MOD** : 移動物 検知機能が作動しません

<トップビュー>

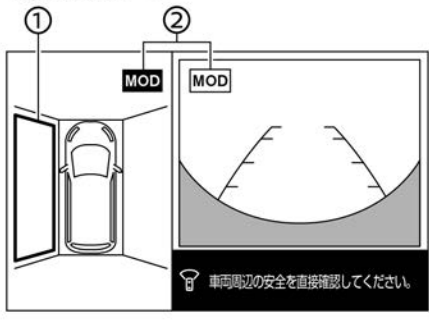

<フロントビュー>

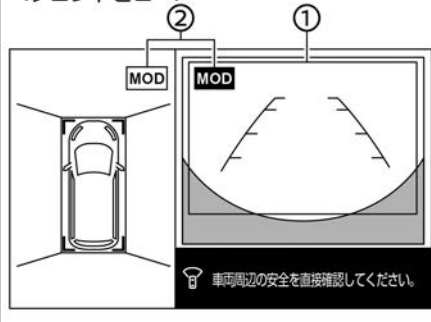

📖 知識

- 以下の場合には移動物 検知機能は作動しません。
 - － 車速やシフトポジションが移動物 検知機能の作動条件から外れている場合
 - － トップビューによる移動物 検知機能作動中でいずれかのドアが開いている場合
 - － リヤビューによる移動物 検知機能作動中でバックドアが開いている場合
- トップビューによる移動物 検知機能作動中で電動格納式ミラーが作動していると、誤検知する場合があります。

ソナー機能について

- メーカーオプションナビゲーションシステム非装着車は、インテリジェントルームミラーがインテリジェント ルームミラーモードの時に使用できます。
(➡P.125)
- インテリジェント アラウンドビューモニター (移動物 検知機能付) を表示させて、走行中にソナーが静止した障害物を検知した場合は、ソナー表示とブザーでお知らせします。
- ソナー表示はトップビュー、サイドブラインドビューまたはリアビュー (全画面表示) 画面に表示されます。
- 障害物を検知してから、ソナー表示とブザーが出るまでに多少時間がかかります。

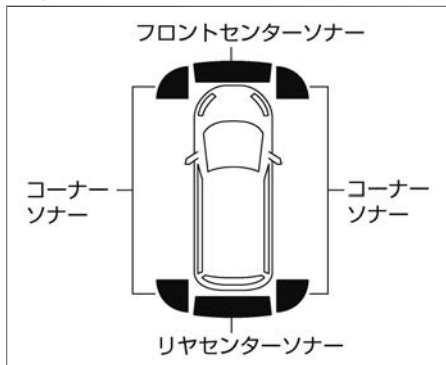

⚠ 警告

- バンパーに凹みなどがあると正確な距離が測定できず、正常に作動できない場合があります。
- 適正なタイヤの空気圧を維持してください。誤作動の原因になります。
- 純正以外の部品を取り付けたとき、正常に作動できない場合があります。

⚠ 注意

- 気温や天候、路面状態などの周囲の状況や、障害物の大きさ、形状によってはソナーが検知できないことがあります。また、音波を吸収しやすいものにも、ソナーが検知できないことがあります。必ず周囲を確認して運転をしてください。
- 次のような障害物には作動しません。
 - 背の低い障害物
 - 幅の狭い障害物
 - 針金、金網、ロープなどの細い障害物
 - ソナーに非常に近い障害物
 - 急に進行方向に現れた障害物
- 次のような障害物は検知しないことや作動が遅れることがあります。
 - 地面から高い位置に存在する障害物
 - スポンジ状のものや雪など表面が柔らかく音波を吸収しやすい障害物

- ソナーは次のような場合は検知しない、もしくは正しく検知できない場合があります。
 - 雨、雪、氷、汚れなどがソナーに付着しているとき
 - 障害物の面が車両の前面、または後面に対して斜めするとき
 - 周囲に草が生い茂っているとき
 - 車両側面の近くに壁があるとき
 - 路面上に段差や突起物があるとき
 - 垂れ下がった旗、ビニールカーテンなどをくぐって走行するとき
 - 車両周辺に雪のかたまりがあるとき
 - 周囲で大きな音が鳴っているとき
 - 車両感応センサーやホーン、他車のソナー、オートバイの排気音など超音波を発生するものが付近に存在するとき
 - 炎天下や寒冷時
 - 表面が様でない障害物 (複数の障害物が積載されて凹凸に形状を成している場合)
- 外部の騒音などにより、警報音 (ブザー) が聞こえない場合があります。
- ソナー部が凍結したときは異常表示が出たり、壁などの障害物があってもソナーが検知しないことがあります。
(氷が解ければ、正常に復帰します)
- ソナーは前後バンパーについていま

カメラシステム

⚠ 注意

- す。バンパーには、ステッカーを貼ったりアクセサリなどを取り付けしないでください。
- 適正なタイヤの空気圧を維持してください。誤警報や誤操作の原因になります。

アドバイス

- システムを正しく作動させるためにソナーはいつもきれいにしておいてください。ソナーの取り扱いについては、(🔄 P.385)をお読みください。

■ コーナーソナー

障害物までの距離 (目安)	60～50cm	50～30cm	30cm以下
表示色	緑	黄	赤
表示点滅速度	遅い	早い	点灯
ブザー音	ピッ、ピッ、ピッ…	ピピピピ…	ピー

■ フロントセンターソナー

障害物までの距離 (目安)	100～70cm	70～50cm	50～30cm	30cm以下
表示色	緑	緑	黄	赤

障害物までの距離 (目安)	100～70cm	70～50cm	50～30cm	30cm以下
表示点滅速度	遅い	遅い	早い	点灯
ブザー音	無し	ピッ、ピッ、ピッ…	ピピピピ…	ピー

■ バックセンターソナー

障害物までの距離 (目安)	150～70cm	70～30cm	30cm以下
表示色	緑	黄	赤
表示点滅速度	遅い	早い	点灯
ブザー音	ピッ、ピッ、ピッ…	ピピピピ…	ピー

■ ソナー表示色

- ソナー表示の色は、障害物に近づくと、緑、黄、赤と変化します。ソナーの表示の色と距離目安線とでは障害物までの距離は異なります。

■ ブザー音

- 障害物との距離が近づくと音が短くなり、断続音の間隔が短くなります。表示が赤の場合は連続音になります。
- 障害物との距離が広がった場合は断続音が消え、ソナー表示のみとなります。
- 障害物との距離が約3秒間変わらない場合は断続音は消え、ソナー表示のみとなります。
- フロントソナーが検知したときは低音、バックソナーが検知したときは高音でお知らせします。

■ ソナー機能OFF

- アドバンスドドライブアシストディスプレイで「設定 ⚙」⇒「運転支援」⇒「駐車支援」を選択すると、各ソナー機能のON・OFFを設定できます。

■ ソナーによるカメラ画面の自動表示機能

- シフトポジションが **D** かつ車速約10km/h以下でカメラが表示されていない場合に、車両前方の障害物を検知した場合はインテリジェント アラウンドビューモニター画面を自動で表示しません。
- 障害物がなくなると、自動的にインテリジェント アラウンドビューモニターはOFFになります。

■ ソナーシステムの作動が停止するとき

- システムに異常があると、アドバンスドドライブアシストディスプレイ内に警告が表示され、システムが停止します。ソナーシステム異常警告 (🔍 P.339)

インテリジェント アラウンドビューモニターに関する注意事項

⚠ 警告

- カメラはフロントグリル中央部、ドアミラー、リヤナンバープレート上部に装着されています。作動を妨げるような物をカメラ部分に取り付けしないでください。字光式ナンバープレートやナンバープレートリムを装着すると、フロントビューおよびリヤビューモニターの映像が一部映らなくなることがあります。
- 距離目安ラインと車幅目安ラインは、舗装された平坦な路面上での目安として使用してください。画面に表示される距離は目安であり、自車と映し出されている障害物までの距離は、実際とは異なることがあります。
- 目安ラインや予想進路線は、乗車人数や燃料の容量などの影響により実際の距離と異なることがあります。目安としてお使いください。
- サイズが異なるタイヤと交換すると、予想進路線とトップビューが不適切に表示されることがあります。
- 上り坂では、モニターに表示される障害物は実際よりも遠くに見えるように見えます。下り坂では、モニターに表示される障害物は実際よりも近

くにあるように見えます。ミラーを併用するか、目視によって正確な距離を判断してください。

- フロントビューおよびリヤビューの表示線は、路面の状況により障害物への距離が実際と異なって見えることがあります。特徴をよく理解してください。

アドバイス

- カメラに汚れ、雨、雪が付着すると、映像の映りが悪くなることがあります。カメラを清掃してください。
 - 🔍 フロントビュー／サイドビューカメラの取り扱い (P.384)
 - 🔍 リヤビューカメラの取り扱い (P.385)
- アルコール、ベンジン、シンナーなどを使用してカメラを清掃しないでください。変色する原因となります。中性洗剤を薄めて含ませた布でふき取ったあと、乾いた布でふいてください。
- モニター映像に悪影響が生じるため、カメラに傷をつけないよう注意してください。
- カメラにはワックスを使用しないでください。中性洗剤を薄めて含ませた清潔な布でワックスをふき取ってください。

知識

- カメラレンズの特性により、画面上の距離と実際の距離が異なって見えたり、対象物が変形して見えることがあります。車幅目安ラインと予想進路線は、実際の車幅と進路よりも広がっています。
- シフトポジションが **R** 以外するとき、インテリジェント ルームミラーの **A** ボタン（メーカーオプションナビゲーションシステム非装着車）または **カメラ**（メーカーオプションナビゲーションシステム装着車）を押してインテリジェント アラウンドビューモニターを表示させたあと、ソナーまたは移動物 検知機能が作動しない状態で約3分間操作を行わないでいると、インテリジェント アラウンドビューモニター表示が消えます。（3分タイマー機能）
- 画面の切り替わり後は、映像の表示が遅れることがあります。インテリジェント アラウンドビューモニターが完全に表示されるまでは、映像が一時的にゆがむことがあります。
- 外気温が極端に高いか、低いときは、映像の映りが悪くなる場合がありますが、異常ではありません。
- カメラに直接強い光を当てると、映像の映りが悪くなる場合がありますが、異常ではありません。

- 蛍光灯照明が当たると、映像にちらつきが出ることがありますが、異常ではありません。
- インテリジェント アラウンドビューモニター映像の色味は、実際とはわずかに異なって見えることがあります。
- 暗い所や夜間時には映りが悪くなり、色味が異なって見える場合がありますが、異常ではありません。
- トップビューの各カメラの映像に鮮明さの違いが生じることがあります。
- トップビューの画像は、4つのカメラからの映像を加工処理して表示するため、次のように表示される場合があります。
 - － 立体物が倒れこんで見える
 - － 路面よりも高い位置にある車両などが実際より遠くに見える
 - － 高さのあるものが画像の継ぎ目でずれて表示される
 - － 各カメラ画像の明るさが違う

映し出す範囲

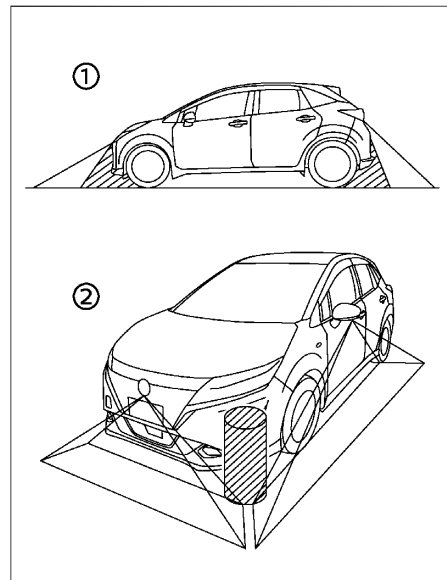

- 特定の領域は、カメラに映し出されません。フロントビューまたはリアビューでは、バンパー下側または地上面の部分は表示されないことがあります①。トップビューではカメラの映し出す範囲の境目付近にあるもの、路面より高さのあるものは表示されないことがあります②。

映像と実際の路面との誤差

- フロントビューとリヤビューに表示される距離目安ラインと車幅目安ラインは、舗装された平坦な路面上での目安として使用してください。画面に表示される距離はあくまでも目安であり、自車と映し出されている障害物までの距離は、実際とは異なることがあります。

急な上り坂が後方にあるとき

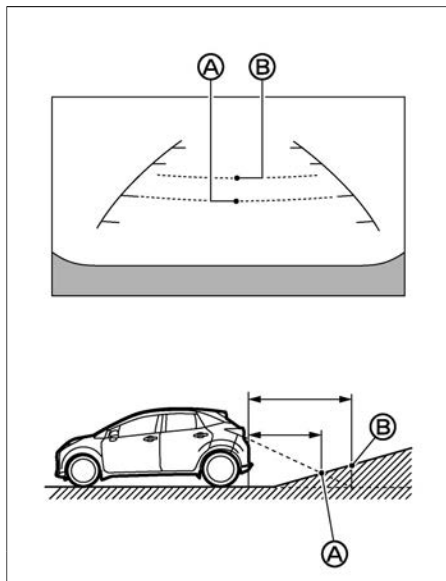

- 距離目安ライン、車幅目安ラインは実際の距離よりも手前に表示されます。例えば、位置Aまでの距離が1mと表示され

ていても、実際に1mの距離にあるのは、位置Bです。上り坂に障害物があるときは、障害物は実際よりも遠くに見えるようになります。

急な下り坂が後方にあるとき

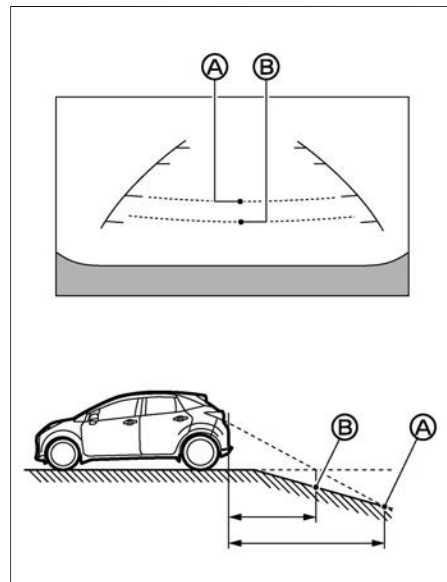

- 距離目安ラインと車幅目安ラインは実際の距離よりも後ろに表示されます。例えば、位置Aまでの距離が1mと表示されていても、実際に1mの距離にあるのは、位置Bです。下り坂に障害物があるときは、障害物は実際よりも近くに見えるようになります。

立体物が近くにあるとき

- 立体物が近くにある場合には実際の距離と異なって表示される場合があります。

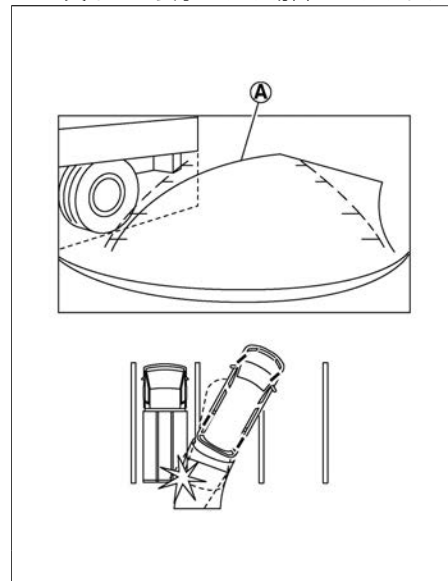

- 例1: 予想進路線Aは表示されているトラックの車体に触れていません。しかし、トラックの車体が実際の進路上に張り出している場合は、ぶつかることがあります。
- 例2: 表示されているトップビューBでは、自車とトラックの車体間にはわずかな距離があるように見えます。しかし、

カメラシステム

実際の距離は表示されているよりも短く、トラックの車体にぶつかることがあります。

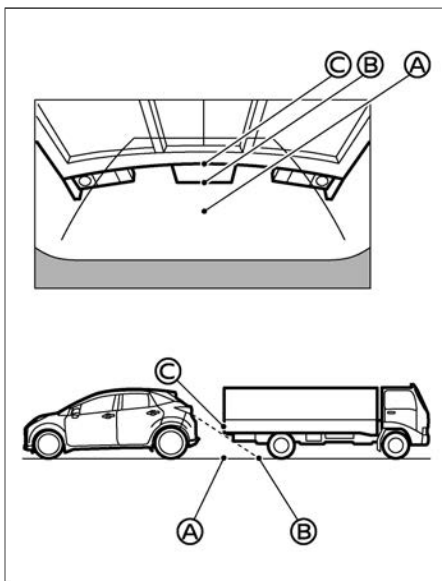
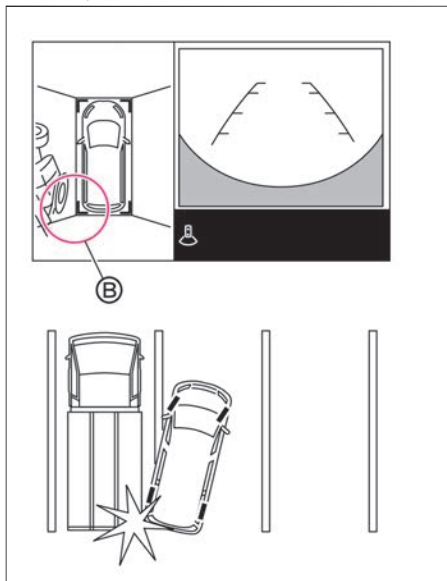

画面のエラー表示について

△ アイコンが画面内に表示された場合は、インテリジェント アラウンドビューモニター（移動物 検知機能付）の異常が考えられます。通常走行には支障はありませんが、日産販売会社で点検を受けてください。

☒ アイコンが画面内に表示された場合は、カメラ映像が一時的に周囲の電子機器の影響を受けている可能性があります。頻繁に表示される場合は日産販売会社で点検を受けてください。

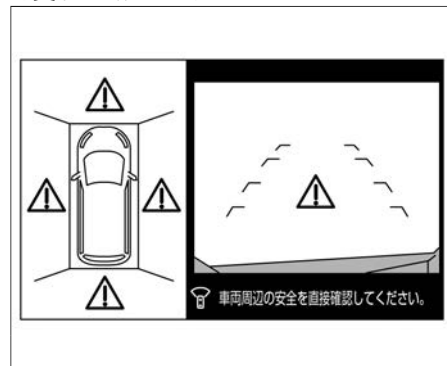

立体物に接近するとき

- ③の位置は②の位置よりも遠くにあるように見えますが、実際は①の位置と同じ距離です。トラックの車体が実際の進路上に張り出ししている場合は、①の位置まで下がるとぶつかることがあります。

カメラシステム

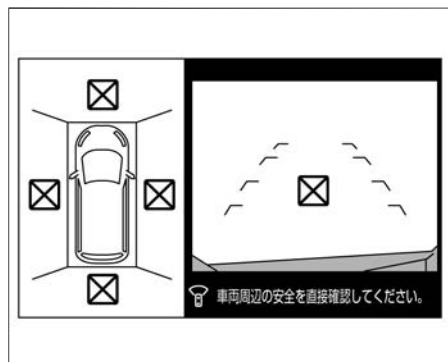

MEMO

運
転
の
し
か
た

室内照明

マップランプ／ルームランプ／ラゲッジランプ	P.282
-----------------------	-------

収納装備

グローブボックス	P.284
----------	-------

センターコンソールボックス	P.284
---------------	-------

ロアコンソールトレイ	P.284
------------	-------

コンソールポケット	P.285
-----------	-------

カップホルダー／ボトルホルダー	P.285
-----------------	-------

その他の室内装備

先進事故自動通報システム★	P.287
---------------	-------

ステアリングヒーター★	P.291
-------------	-------

ヒーターシート★	P.291
----------	-------

電源ソケット	P.292
--------	-------

USB電源ソケット	P.293
-----------	-------

ワイヤレス充電器★	P.294
-----------	-------

フロアカーペット	P.295
----------	-------

サンバイザー／バニティミラー	P.296
----------------	-------

チケットホルダー	P.297
----------	-------

マップランプ／ルームランプ／ラゲッジランプ

マップランプの使いかた

- マップランプは、前席シート天井部の中央にあります。
- 次のように点灯・消灯します。

スイッチA

スイッチ位置	点灯・消灯のしかた
ON 茶	常時点灯
DOOR 青 (中立)	スイッチが中立位置にあるときにドア（バックドアを除く）を開けると点灯し、閉めると消灯します。
OFF	消灯

スイッチB

スイッチ位置	点灯・消灯のしかた
ON 茶	常時点灯
OFF (水平)	スイッチAが中立のとき、ドア（バックドアを除く）を開けると点灯し、閉めると消灯します。

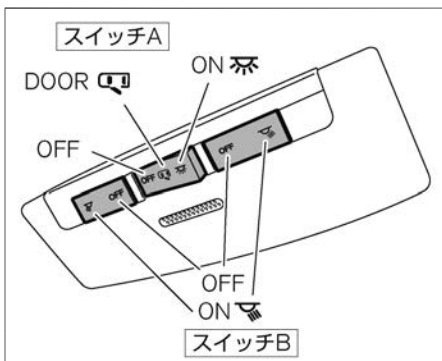

アドバイス

- 走行可能表示灯 **READY** が消灯時に、長時間マップランプを点灯させないでください。12Vバッテリーがあがるおそれがあります。

知識

キー連動室内照明システム

- スイッチAがDOOR 青位置にあると、次の条件で点灯します。
 - － パワースイッチをOFFにしてから約20秒間
 - － パワースイッチがOFFのとき、ドア（バックドアを除く）を解錠してから約20秒間
 - － パワースイッチがOFFのとき、ドア（バックドアを除く）を閉めてから約20秒間

－ ドア（バックドアを除く）が開いているとき

バッテリーセーバー

- 12Vバッテリーあがりを防止するため、マップランプは10分以上点灯し続けると消灯します。

ルームランプの使いかた／ラゲッジランプについて

ルームランプの使いかた

- ルームランプは、天井部の中央にあります。
- 次のように点灯・消灯します。

スイッチ位置	点灯・消灯のしかた
ON	常時点灯します。
OFF (中立)	常時消灯します。
DOOR	ドア（バックドアを除く）を開けると点灯し、閉めると消灯します。

ルームランプ

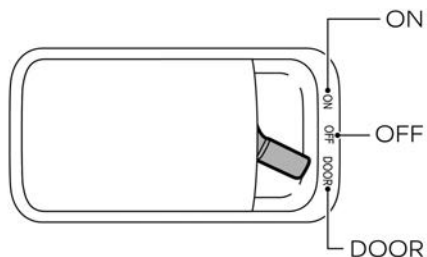

ラゲッジランプについて

ラゲッジランプはラゲッジルームの左側にあります。

- バックドアを開けると自動で点灯し、バックドアを閉めると消灯します。

ラゲッジランプ

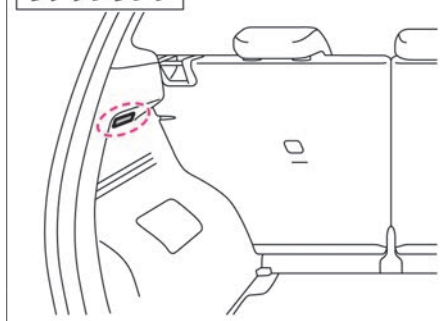

🚗 アドバイス

- 走行可能表示灯 **READY** が消灯時に、ルームランプおよびラゲッジランプを長時間点灯させないでください。12Vバッテリーがあがるおそれがあります。

📖 知識

キー連動室内照明システム（ラゲッジランプを除く）

- ルームランプのスイッチがDOOR位置にあると、次の条件で点灯します。
 - － パワースイッチをOFFにしてから約20秒間
 - － パワースイッチがOFFのとき、ドアを解錠してから約20秒間
 - － パワースイッチがOFFのとき、ドア（バックドアを除く）を閉めてから約20秒間
 - － ドア（バックドアを除く）が開いているとき

バッテリーセーバー

- 12Vバッテリーあがりを防止するため、ルームランプ、ラゲッジランプは10分以上点灯し続けると、消灯します。

グローブボックス

グローブボックスの使いかた

- 開けるときは、ノブを手前に引きます。
- 閉めるときは、ロックするまでふたを押します。

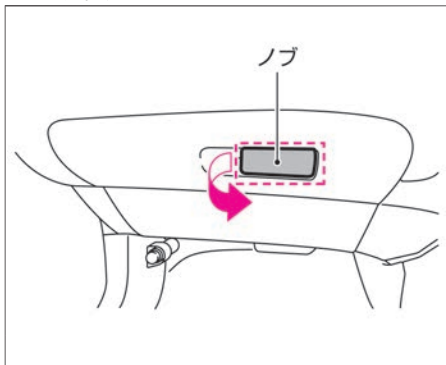

⚠ 注意

- グローブボックスを開けたまま走行しない。
走行中に収納したものが飛び出したり、開いたふたが身体に当たるなどして、思わぬケガをするおそれがあります。
- ふたを開けるときは、ゆっくり開ける。
ふたを全開にしたとき身体に当たるおそれがあります。

センターコンソールボックス

センターコンソールボックスの使いかた

- 開けるときは、ノブを引きながら、ふたを引き上げます。
- 閉めるときは、ロックするまでふたを押します。

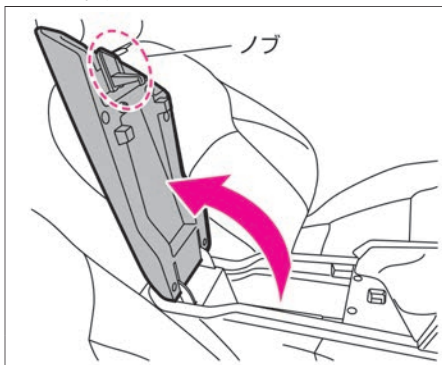

⚠ 注意

- センターコンソールボックスを開けたままにしない。
開けたふたで思わぬケガをするおそれがあります。

ロアコンソールトレイ

ロアコンソールトレイについて

- ロアコンソールトレイは、センターコンソールの下部にあります。

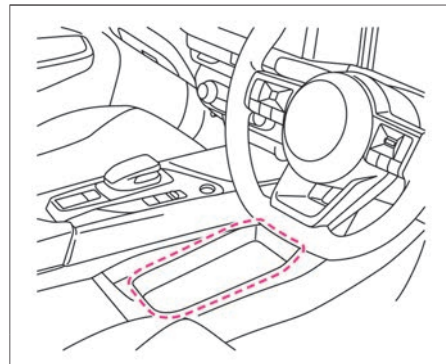

⚠ 注意

- ロアコンソールトレイに飛び出すおそれがあるものを置かない。
急ブレーキ時や衝突時に物が飛び出し、思わぬケガをするおそれがあります。

コンソールポケット

コンソールポケットについて

- コンソールポケットは、センターコンソールの後部にあります。

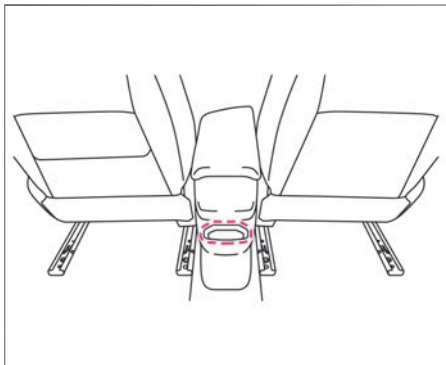

⚠ 注意

- コンソールポケットに飛び出すおそれがあるものを入れない。
急ブレーキ時や衝突時に物が飛び出し、思わぬケガをするおそれがあります。

カップホルダー／ボトルホルダー

前席シート用カップホルダーについて

- インstrumentパネル部に2箇所あります。
- 手前に引き出して使います。
- 格納するときは押し戻します。

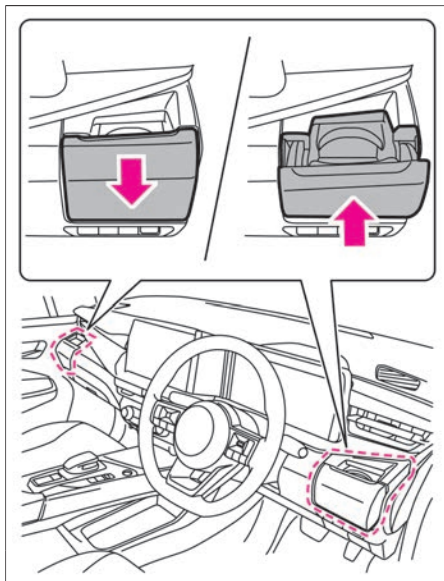

後席用カップホルダー[☆]について

- アームレストを前に倒して使います。
- 元に戻すときは、アームレストを起こします。

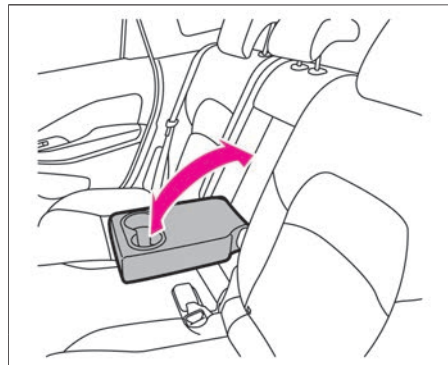

ボトルホルダーについて

- ボトルホルダーは、前席および後席のドアポケットにあります。

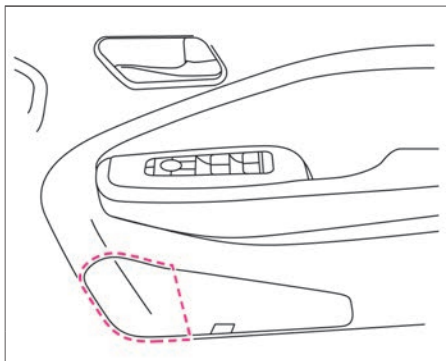

カップホルダー／ボトルホルダーに関する注意事項

⚠ 警告

- **走行中に飲物を出し入れしない。**
走行中に飲物を出し入れすると前方不注意となり、思わぬ事故につながるおそれがあります。運転中は信号待ちなどの停車中に飲物を出し入れしてください。
- **ビンなどの硬いものは入れない。**
側面衝突などの事故のとき、重大な傷害につながるおそれがあります。

⚠ 注意

- **熱い飲物を置かない。**
熱い飲物をカップホルダーに置くと、走行中にこぼれたり、飛び散ったりして、乗員がやけどを負うおそれがあります。
- **飲物をこぼさないように注意する。**
飲物の容器の形によっては、確実に固定されないおそれがあります。
- **車室内のスイッチや画面などに飲物をこぼさないようにする。**
故障や火災のおそれがあります。

🚗 アドバイス

- 飲物や液体がいっぱいに満たされた容器をカップホルダーに置くと、走行中にこぼれたり、漏れ出したりして、車両の電子機器などに損傷を与えるおそれがあります。いっぱい満たされた容器を置かないください。

先進事故自動通報システム★

SOSコールスイッチを押すことでSOSコールを開始できます。また、事故発生時（SRSエアバッグ、SRSサイドエアバッグ、SRSカーテンエアバッグ、SRSニーエアバッグ展開時）には自動でSOSコールを開始します。

先進事故自動通報システムについて

- パワースイッチがONのとき、SOSコールスイッチを押すと、SOSコールを開始できます。
- 事故発生時（SRSエアバッグ、SRSサイドエアバッグ、SRSカーテンエアバッグ、SRSニーエアバッグ展開時）には自動でSOSコールを開始します。
- SOSコールスイッチは、マップランプ周辺にあります。
- プロパイロット緊急停止支援システム（SOSコール機能付）により緊急停止したときには自動でSOSコールを開始します。

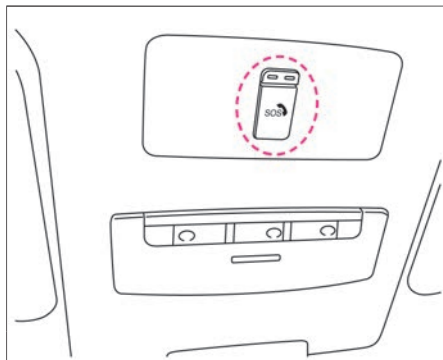

知識

- SOSコールとは、急病・犯罪・事故などの緊急時に警察・消防・医療機関への連絡を補助するサービスです。
- SOSコールのサービス提供は、（株）日本緊急通報サービスからのものです。
- 日産販売会社でサービスのお申し込みと、車両側での初期設定が完了していないと、SOSコールを利用することができません。

先進事故自動通報システムの使いかた

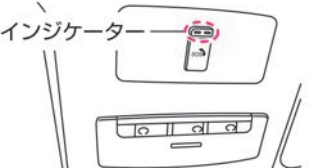
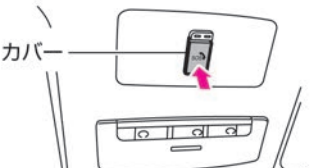
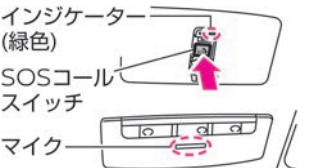
<p>1</p>	<p>パワースイッチをONにします。 SOSコールスイッチのインジケータが赤色・緑色ともに点灯し、約5秒後に緑色のみ点灯を続けます。</p>	 <p>インジケータ</p>
<p>2</p>	<p>SOSコールスイッチのカバーを押して開きます。</p>	 <p>カバー</p>
<p>3</p>	<p>SOSコールスイッチを約1秒間押します。 緑色のインジケータが点滅し、オペレータに繋がります。</p>	 <p>インジケータ (緑色) SOSコール スイッチ マイク</p>
<p>4</p>	<p>SOSコールサービスのオペレータと通話します。 状況に応じてオペレータからの折り返し、もしくは公共機関（警察・消防・医療機関）からの通話着信があります。着信時は自動で音声接続します。 通話が終了したら、カバーを戻し、ロックするまで押します。</p>	

警告

- **SOSコールスイッチを押すときは、安全な場所に停車してから行う。**
走行中に運転者がスイッチを押そうとすると、思わぬ事故につながるおそれがあります。

アドバイス











- 以下の場合、すみやかに日産販売会社に点検を受けてください。
 - － パワースイッチをONにしても、インジケータが赤色・緑色共に点灯状態にならないとき
 - － インジケータが赤色・緑色共に点灯してから約5秒後、赤色のインジケータのみ点灯しているとき
- インジケータが赤色・緑色共に消灯している場合は、電波環境のよい場所まで車を移動させてください。

知識

- SOSコールサービスのオペレータや公共機関との通話中は、車両側から通話を終了させることはできません。

SOSコールスイッチのインジケータについて

- SOSコールスイッチには、システムの状態を表すインジケータがあります。

インジケータの点灯パターン		システム状態	説明・対処方法
赤色	緑色		
 (消灯)	 (消灯)	システムOFF サービスエリア外	<ul style="list-style-type: none"> ● システムがOFFの状態です。 ● パワースイッチをONにすると電源が入ります。パワースイッチをONにしても、インジケータが赤色・緑色共に点灯状態にならないときは日産販売会社で点検を受けてください。 ● 電波環境が悪く、SOSコールを開始できない状態です。車を電波環境のよい場所へ移動させてください。
 (点灯)	 (点灯)	システムON通知	<ul style="list-style-type: none"> ● システムがONになったことを知らせます。 ● システムがONになると、約5秒間点灯します。 ● 初期設定が完了していないと点灯を続けます。
 (消灯)	 (点灯)	SOSコール開始可能	<ul style="list-style-type: none"> ● SOSコールを開始できる状態です。
 (消灯)	 (点滅)	SOSコール利用中	<ul style="list-style-type: none"> ● オペレータと通話中の状態です。
 (点灯)	 (消灯)	システム異常 SOSコールサービス 契約なし	<ul style="list-style-type: none"> ● システム異常またはSOSコールサービス契約がなく、サービスを正常に提供できない状態です。すみやかにサービスの利用契約期限をご確認いただき、日産販売会社で点検を受けてください。

先進事故自動通報システムに関する 注意事項

警告

- **SOSコールスイッチを押すときは、安全な場所に停車してから行う。**
走行中に運転者がスイッチを押そうとすると、思わぬ事故につながるおそれがあります。
- **SOSコールは無線通信機能を利用しているため、心臓ペースメーカーやその他医療用電気機器を使用する場合は、当該の各医療用電気機器メーカー、もしくは販売業者に電波による影響について必ず確認する。**

アドバイス

- SOSコールスイッチの赤色のインジケーターのみ点灯する場合は、システムに異常があるか、サービスの契約期限が切れています。契約期限をご確認いただき、すみやかに日産販売会社で点検を受けてください。
- 12Vバッテリーあがりにつながるため、SOSコール利用中は安全を確認したうえでe-POWERシステムを停止せずにご使用ください。
- 通話中は、マップランプにあるマイクに向かって話してください。
- 先進事故自動通報システムは、携帯電話と同様のデータ網を使用しています。圏外エリア（トンネル内、地

下駐車場など）や電波の届きにくい場所（山間部）では利用できない場合があります。

- 救急車両は車両位置／車種／車体色／登録ナンバーをもとに現場の通報車両を特定します。元の車体色がわからなくなるほど塗り替えをしまっていると、救急車両の到着が遅れる場合があります。
- システムを利用する前にNissanConnect サービスの契約が必要です。
- システムを利用する前に車側で初期設定が必要です。サービス契約後は日産販売会社で初期設定を完了してください。
- 車の登録ナンバーを変更したときは、NissanConnect お客さまセンターへ必ずご連絡ください。SOSコール利用時、会員登録上の車のナンバーと実際の車のナンバーが一致しない場合、救急隊員の到着が遅れることがあります。
- SOSコールサービス契約中に車を手放す場合は、NissanConnect お客さまセンターに必ずご連絡いただき、解約を行ってください。

NissanConnect お客さまセンター：

0120-981-523

受付時間 9:00～17:00（年末年始を除く）

知識

- 先進事故自動通報システムは、国内でのみ利用できます。
- 先進事故自動通報システムは、NissanConnect サービスを申し込みいただくことで利用できます。
- SOSコールスイッチの赤色のインジケーターが点灯していても、SOSコールを開始することができません。ただし、発生している異常によっては、音声通話や救急車両の案内を正常に行えないことがあります。すみやかに日産販売会社で点検を受けてください。
- SOSコール開始後は通話のキャンセルはできません。いたずらや機能確認など、緊急の場合以外でSOSコールスイッチを押さないでください。
- SOSコールは車載された通信機を使用するため、お客さまの携帯電話がなくても利用できます。
- 通話中の音声は、ボリュームを変更することができません。
- SOSコールサービスの契約期限後、継続利用を希望しない場合、日産販売会社にて退会手続きを行ってください。SOSコールスイッチのインジケーターの点灯をOFFにできます。
- 本システムは、オープンソースを使用したソフトウェアを実装していません。ライセンスについて、次のWebサイトを参照してください。

知識

<http://opensourceautomotive.com/IC/tZ7T3eE6Aiv4/>

ステアリングヒーター★

ハンドルを温めます。
走行可能表示灯 **READY** が点灯しているときに使えます。

ステアリングヒーターの使いかた

- スイッチを押すと約30分間作動します。
(スイッチの表示灯が点灯)
- 作動中は、ハンドルの表面温度が約20℃を超える温度を保ちます。
- 作動中にスイッチを押すと作動が停止します。
(スイッチの表示灯が消灯)

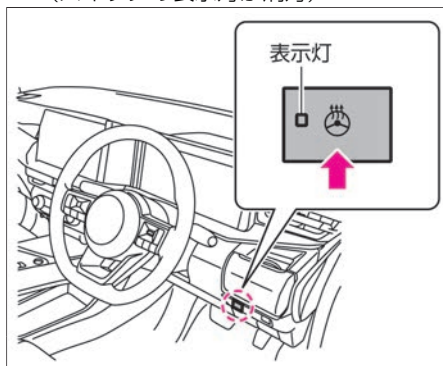

知識

- ハンドルの温度が約20℃以上のときは、スイッチを押してもステアリングヒーターは作動しません。

ヒーターシート★

前席シートを温めます。
パワースイッチがONのときに使えます。

ヒーターシートの使いかた

- スイッチを押すと作動します。
(スイッチの表示灯が点灯)

モード	表示灯	働き
Hi	2つ点灯	早く温めたいとき
Lo	1つ点灯	保温したいとき
OFF	消灯	OFF

- スイッチを押すごとにHi→Lo→OFF→Hiの順に切り替わります。

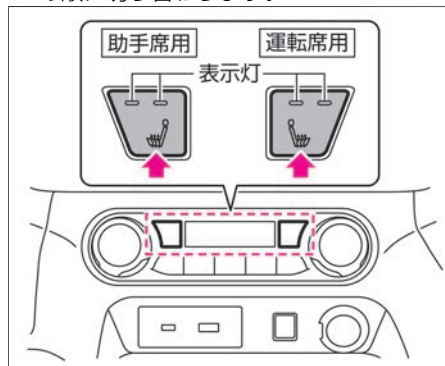

⚠ 注意

- 長時間の連続使用はしない。
低温やけどの原因になります。特に皮膚の弱い方、乳幼児、病人、お年寄り、身体の不自由な方、眠気をもよおす薬を服用された方、深酒や疲労の激しい方は注意してください。
- 硬くて重い物や突起がある物をシートに載せたり、ピンや針などの鋭い物でシートを突き刺したりしない。

🚗 アドバイス

- 過熱するおそれがあるため、シートに毛皮や座布団を載せたり、シートカバーを使用しないでください。
- シートを清掃するときは、シンナー、ベンジン、アルコールなどの有機溶剤を使用しないでください。
- 水などをこぼしたときは、乾いた布ですぐにふき取ってください。
- 12Vバッテリーあがりを防止するため、e-POWERシステムを始動した状態で使用してください。

電源ソケット

カーアクセサリーの電源をとるときに使います。パワースイッチがONのときに使えます。

電源ソケットの使いかた

- 電源ソケットはインストルメントパネルにあります。
- ふたを開けて使います。
- 使用しないときは、ふたを閉めます。
- 容量は、12V（ボルト）、10A（アンペア）、120W（ワット）です。
- 相手プラグを挿入したり抜いたりするときは、パワースイッチをOFFにするか、使用機器側の電源をOFFにしてください。

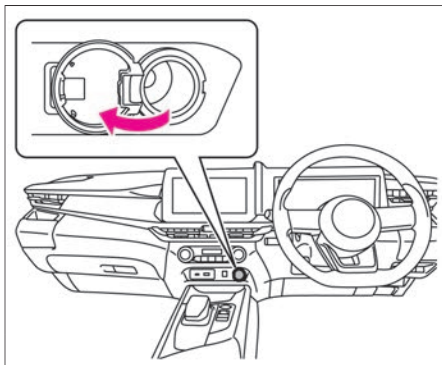

⚠ 警告

- 電源ソケットを使うときは、次のことを守る。
電源ソケットの不適切な使用は、車両のヒューズが切れるだけでなく、最悪の場合、車両火災ややけどのおそれがあります。
 - － 2マタソケットなどでタコ足配線をしてはいけない
 - － 消費電力120W以下のものを使用する
 - － 相手プラグをソケットの奥まできちんと挿入する
 - － 使用中や使用後はソケットやプラグに注意する
 - － シガーライターをソケットに差し込まない
 - － ソケットに水をかけたり、指や金属などを入れたりしない

🚗 アドバイス

- 12Vバッテリーあがりを防止するため、e-POWERシステムを始動した状態で使用してください。また、長時間使用したり、エアコン、ヘッドランプ、リヤウインドーデフォグガーなどを同時に使用したりしないでください。

その他の室内装備

USB電源ソケット

USB電源ソケットはモバイル機器などの充電専用です。パワースイッチがONまたはOFF（ACC状態）のときに使えます。ACC状態については、オートACC機能（P.152）をお読みください。

USB電源ソケットの使いかた

モバイル機器を充電するのに便利なUSB電源ソケットが用意されています。

- USB電源ソケットは以下の場所にあります。
 - － インストルメントパネル★
 - － センターコンソール後方
- 容量は、5V（ボルト）、2.4A（アンペア）、12W（ワット）です。
- メーカーオプションナビゲーションシステム装着車のUSB電源ソケット（インストルメントパネル）については、別冊のナビゲーションシステム取扱説明書をお読みください。

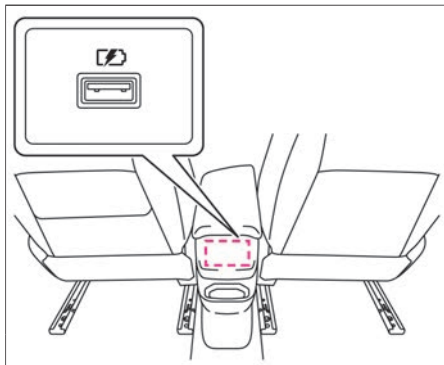
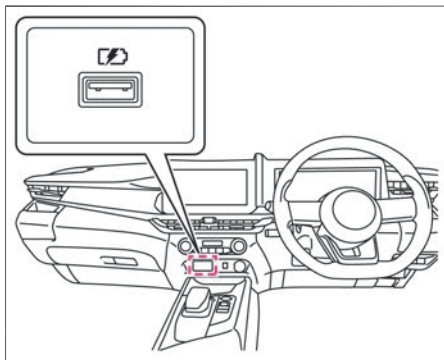

⚠ 警告

- **SRSエアバッグの作動を妨げるような場所に、モバイル機器や接続用のケーブルを設置しない。**
SRSエアバッグが正常に作動しなくなったり、SRSエアバッグの作動時

にモバイル機器が飛ばされたりして、死亡または重大な傷害につながるおそれがあります。

- **USB電源ソケットを使用するときは、次のことを守る。**

USB電源ソケットの不適切な使用は、車両のヒューズが切れるだけでなく、最悪の場合、車両火災やけいどにつながるおそれがあります。

- － 複数のUSB電源ソケットを持つアダプターを使用して、一度にたくさんモバイル機器を充電しない
- － 消費電力12W以下のものを使用する
- － ケーブルはしっかり奥まで挿入する
- － ソケットに水をかけたり、指や金属などを入れたりしない
- － ソケットの向きに注意し、無理な接続や取り外しをしない

⚠ 注意

- **モバイル機器または接続用のケーブルは、運転の邪魔にならない場所に固定する。**
運転に支障をきたし、思わぬ事故につながるおそれがあります。

🚗 アドバイス

- 両面挿し（リバーシブル）対応のUSBケーブルは、USB電源ソケットの内部端子を破損するおそれがあるので使用しないでください。



リバーシブルタイプUSBコネクター
(接点基板が中央にある)

- 12Vバッテリーあがりを防止するため、e-POWERシステムを始動した状態で使用してください。

ワイヤレス充電器★

ワイヤレス充電器はQi対応スマートフォンの充電専用です。パワースイッチがONのとき使えます。

ワイヤレス充電器の使いかた

- ワイヤレス充電器はセンターコンソールにあります。
- スマートフォンを充電エリア内に置くと充電が始まります。
(インジケーターがオレンジ色に点灯)
- スマートフォンを置くときは、スマートフォンの受電部分がQiロゴ[Ⓐ]の上にくるように置いてください。
- 充電が完了するとインジケーターが緑色に点灯します。(すべての機種について作動の保証はいたしません。)

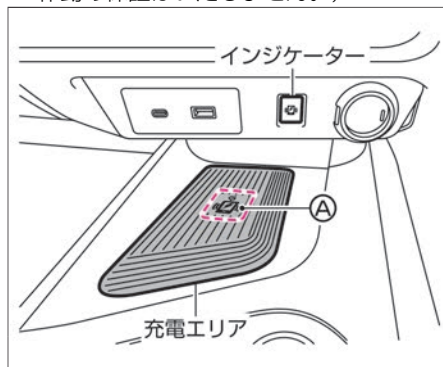

⚠️ 警告

- 充電エリアとスマートフォンの間に金属物を置かない。
車両火災ややけどにつながるおそれがあります。
- 植え込み型心臓ペースメーカーおよび植え込み型除細動器（ICD）、またはそれ以外の医療電気機器を使用されている方は、医療電気機器製造業者などへ影響を確認してから使用する。
ワイヤレス充電器の電波が医療電気機器の動作に影響を与える場合があります。
- 充電中はスマートフォンに布などをかぶせない。
車両火災ややけどにつながるおそれがあります。
- スマートフォンが濡れた状態で充電しない。
故障、火災または感電のおそれがあります。
- 金属物やキー（インテリジェントキー）、メモリードライブなどを充電エリア内に置かない。
- 充電エリアに水や飲物などの液体をこぼさないように注意する。
故障、火災または感電のおそれがあります。

その他の室内装備

⚠ 注意

- 充電エリアにほこりや汚れが付着した状態で使用しない。
- 充電エリアの表面を叩かない。
- 充電エリアの清掃にはグリス、オイル、アルコールを使用しない。

🚗 アドバイス

- 充電エリアとスマートフォンの間に磁気カードや、クレジットカードなどを置かないでください。カードのデータが破損する可能性があります。
- スマートフォンのケースやアクセサリによっては充電に影響を及ぼす可能性があるため、充電を行う前に取り外してください。
- 充電する前にスマートフォンのバイブレーション機能をOFFにしてください。
- 充電中にスマートフォンやワイヤレス充電器の温度が上がり、スマートフォンやワイヤレス充電器の保護機能により充電が停止する場合がありますが、故障ではありません。スマートフォンやワイヤレス充電器が冷えてから充電を再開してください。

📖 知識

- 誤作動が発生したり、充電が停止したりすると、インジケーターがオレンジ色で8秒間点滅後消灯します。
- 充電位置はスマートフォンによって異なる場合があります。
- 充電中に電波障害が発生した場合は充電が停止します。充電が停止したときは、スマートフォンの受電部分がQiロゴ[®]の上にくるように置きなおしてください。
- キー（インテリジェントキー）と車両が通信をしているときは充電が停止する場合がありますが、異常ではありません。
- スマートフォンにUSBケーブルが接続されていると、インジケーターがオレンジ色に点灯、または点滅する場合がありますが、充電は開始されません。
- スマートフォンの種類によっては、充電が完了してもインジケーターがオレンジ色に点灯したままになる場合があります。

フロアカーペット

この車（年式）専用のフロアカーペットが設定されています。床の上しっかりと固定して正しく使用してください。

固定のしかた

- 床面には日産純正フロアカーペット用の固定クリップが付いています。
- フロアカーペットを床の形状に合わせて敷き、取り付け穴に固定クリップのピンを通して確実に固定します。
- 車種により、固定クリップ・ピンの形状や、各シートごとに設定されている数量は異なります。詳しい固定方法は、日産販売会社にお問い合わせください。

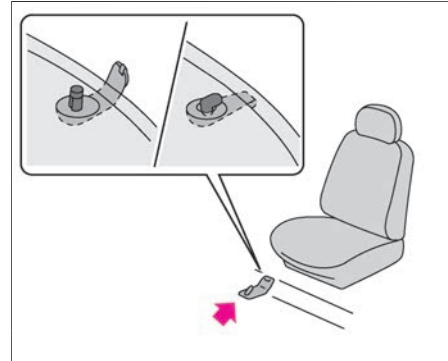

⚠ 警告

- この車（年式）専用のフロアカーペットを、床の上にしっかりと固定して正しく使用する。
フロアカーペットがずれて各ペダルと干渉し、思わぬ速度が出る、またはブレーキが効きづらくなるなど、重大な傷害につながるおそれがあります。
- 運転席にフロアカーペットを敷くときは、次のことを守る。
 - － 日産純正品であっても、他車種および異なる年式のフロアカーペットは使用しない
 - － フロアカーペットでペダルを覆わない
 - － フロアカーペットを重ねて敷かない
 - － 運転席専用のフロアカーペットを使用する
 - － フロアカーペットを前後さかさまにしたり、裏返して使用しない
- 運転する前にフロアカーペットが正しく固定されていることを定期的確認し、洗車後は必ず確認する。
- 運転に支障がないことを確認する。
運転する前、パワースイッチがOFFの状態ですhiftポジションがPのとき、各ペダルをいっばいに踏み込み、フロアカーペットと干渉しないことを確認してください。
- タバコの火種をフロアカーペットなどに落とさない。

火災につながるおそれがあります。

サンバイザー／バニティミラー

サンバイザーの使いかた

- 前方からの日差しを防ぐときは、下に下げて使います。
- 横からの日差しを防ぐときは、下に下げて、フックから外し、横にして使います。

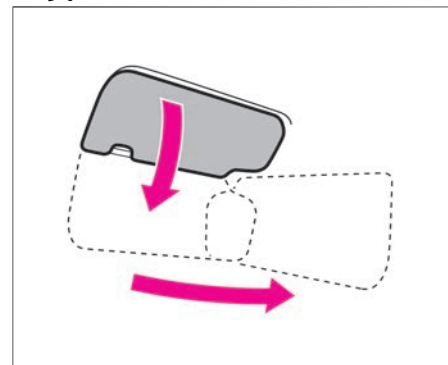

バニティミラーの使いかた

- サンバイザー裏側にバニティミラー（鏡）が付いています。
- サンバイザーを下に下げ、カバーを開けて使います。

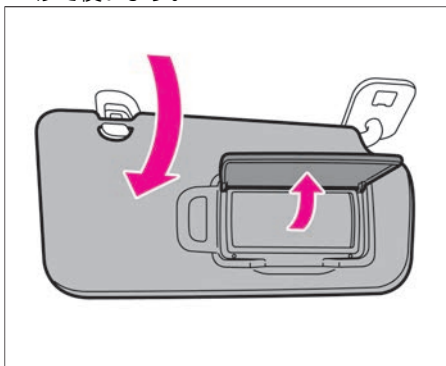

チケットホルダー

チケットホルダーの使いかた

- サンバイザーにチケットホルダーが付いています。
- カードをスライドさせ、差し込みます。

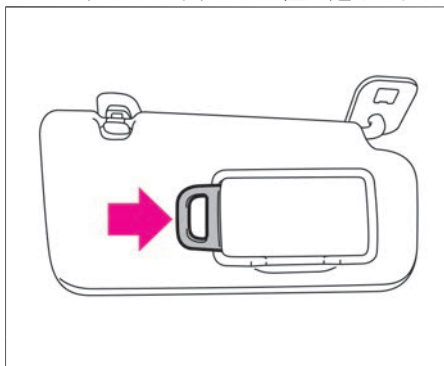

アドバイス

- 炎天下での駐車は車室内が大変高温になりますので、カードを入れたままにしないでください。カードが変形するおそれがあります。

MEMO



室内装備

トラブルがおきたときは

まずはじめに

故障したときは	P.300
発炎筒	P.301
けん引について	P.302

緊急時の対処方法

パンクしたときは	P.306
ドアが開かないときは	P.316
キー（インテリジェントキー）で始動できないときは	P.318
12Vバッテリーがあがったときは	P.319
出力制限表示灯が点灯したときは	P.324
警告灯がついたときは	P.324
表示灯がついたときは	P.332
警告メッセージが表示されたときは	P.334
警報音（ブザー）が鳴ったときは	P.350
窓ガラスがくもったときは	P.351
オーバーヒートしたときは	P.352
雪道やぬかるみにはまったときは	P.354
水没したときは	P.355
ヒューズが切れたときは	P.356
電球（バルブ）が切れたときは	P.360

故障したときは

車両が故障したときは、次の手順で対処してください。

故障したときの対処のしかた

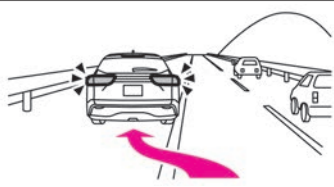
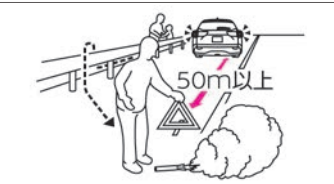
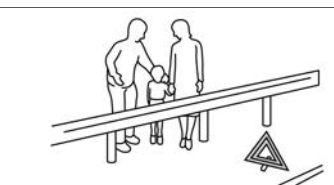
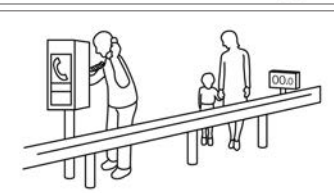
1	非常点滅表示灯で後続車に危険を知らせながら、できるだけ路肩に寄せて停車します。路肩が無い場所では、可能な限り広いところまで自走します。	
2	同乗者をガードレールの外側などに避難させ、車両の50m以上後方に発炎筒と停止表示板（停止表示灯）を置きます。 ➡ 発炎筒 (P.301)	
3	運転者もガードレールの外側などに避難します。避難するときは、停止車両への追突事故が発生したときに巻き込まれないよう注意してください。	
4	非常電話や携帯電話などで救援依頼をします。	

⚠ 警告

- 発炎筒はトンネル内では使用しない。
煙で視界が悪くなり、他車の走行の妨げとなり、事故につながるおそれがあります。このときは非常点滅表示灯をご使用ください。

⚠ 注意

- 走行中、e-POWERシステムが停止しているときは慎重に運転する。
故障によりe-POWERシステムが停止していると、ブレーキや電動パワーステアリングが正しく機能せず、極度にブレーキの効きが悪くなったり、ハンドルの操作力が重くなるので慎重に運転してください。

🚗 アドバイス

- 高速道路や自動車専用道路では、停止表示板（停止表示灯）の表示が法律で義務づけられています。
- 高速道路上では1kmごとに非常電話が設置されています。

発炎筒

高速道路や踏み切りなどで故障・事故により緊急停車したとき、周囲に危険を知らせるために使います。発炎時間は約5分です。非常点滅表示灯と併用してください。

発炎筒の使いかた

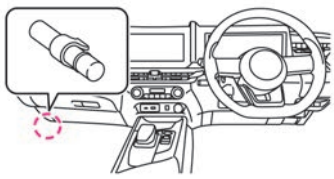
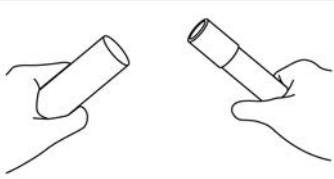
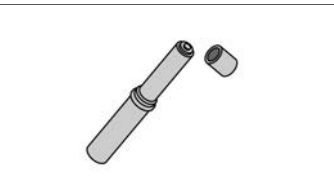
1	助手席足元部のホルダーから発炎筒を外します。	
2	本体をひねりながらケースから引き抜き、本体を逆さにして差し込みます。	
3	先端のふたを取り、ケースのすり薬で発炎筒の先端をこすって着火します。	

警告

- **お子さまには触らせない。**
いたずらなどで発火するおそれがあり危険です。
- **可燃物の近くで使用しない。**
引火するおそれがあります。
- **点火は必ず車外で行い、点火後は顔や身体に近づけない。**
やけどをするおそれがあります。
- **トンネル内では使用しない。**
煙で視界が悪くなり、他車の走行の妨げとなり、事故につながるおそれがあります。このときは非常点滅表示灯をご使用ください。

アドバイス

- 発炎筒に記載してある使用方法、注意をあらかじめ確認しておいてください。
- 発炎筒には有効期限があります。期限が切れる前に日産販売会社でお買い求めください。

けん引について

けん引が必要なときは、日産販売会社またはJAFなどのロードサービスに依頼してください。やむをえずけん引するときは、できる限り短距離の移動のみとしてください。

けん引時の注意事項

- 車両が動かなかったり、異常な音が出るときは、けん引せずに日産販売会社へご連絡ください。
- 車両を運搬するときは、2WD車は前輪または4輪を、4WD車は4輪を持ち上げてください。
- やむをえず4輪接地の状態ではけん引される場合は、シフトポジションを **N** に入れて行ってください。
- この車両は、オートP機能 (P.154) により、パワースイッチがOFFのときはシフトポジションを **P** から **N** に切り替えることができません。そのため、12VバッテリーあがりなどでパワースイッチがOFFから切り替えられないときは、4輪接地の状態ではけん引できません。
- 4輪接地でけん引してもらうときは、速度30km/h以下でできる限り短距離の移動のみとしてください。
- けん引ロープはできるだけソフトロープを使い、バンパーに傷をつけないように注意してください。
- けん引中はロープをたるませないように、前の車の制動灯に注意してください。

- けん引フックは他車をけん引するために使用しないでください。

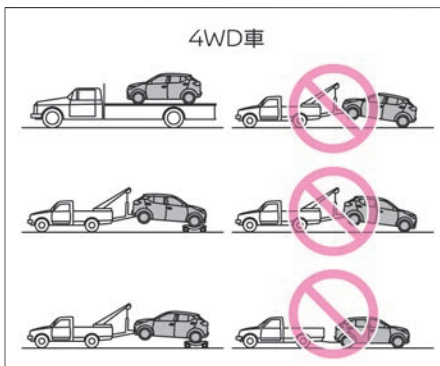
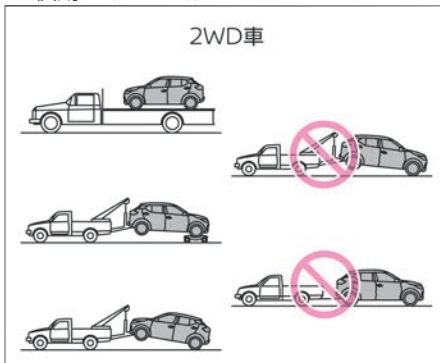

⚠ 注意

- 2WD車の前輪を持ち上げてけん引するときは、パワースイッチをOFFにする。VDCが作動し、ブレーキがかかることがあります。

リヤフックについて

この車両で他車をけん引することはできません。後ろ側についているフック（リヤフック）（2WD車）またはけん引フック取り付け穴（4WD車）は、船舶またはトレーラー輸送時の固定専用です。けん引時などの固定には絶対使用しないでください。

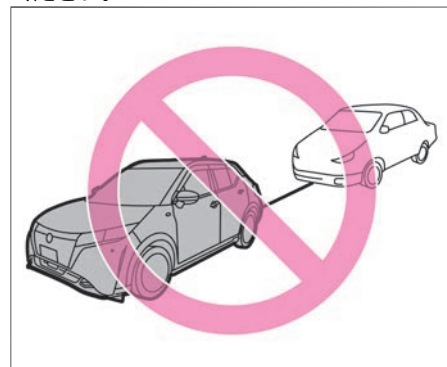

まずはじめに

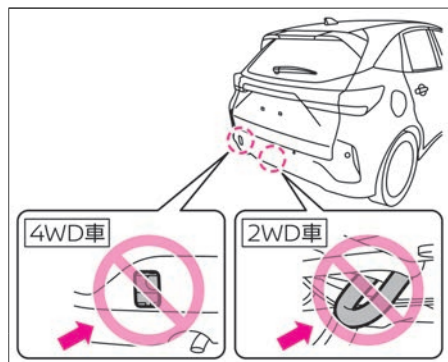

アドバイス

- けん引用として使うと、車両を損傷するおそれがあります。

やむをえず4輪接地でけん引されるときは

- 1 先の細いお手持ちの工具を布などで覆い、フロントバンパーのカバーの溝に差し込んでカバーを外します。

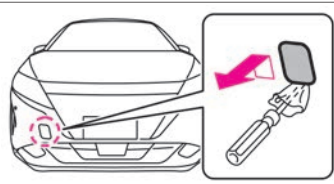

- 2 金属の固い棒などを使用して、けん引フックを取り付けます。

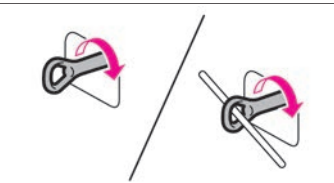

- 3 自転車および他車のけん引フックにロープを掛け、ロープ中央に30cm×30cm以上の白い布を取り付けます。ロープをかけるときは、できるだけ同じ側で水平になるように掛けてください。

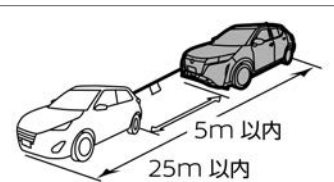

- 4 e-POWERシステムを始動しシフトポジションをNに入れ、パーキングブレーキを解除します。

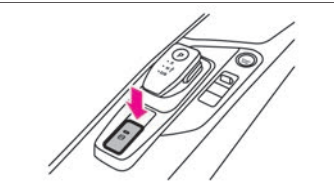

⚠ 警告

- 4輪接地でけん引されるときは、パワースイッチをOFFにしない。
この車両はオートP機能(➡P.154)により、パワースイッチがOFFのときはシフトポジションをPからNに切り替えることができません。また、けん引中はパワースイッチをOFFにしないでください。ハンドル操作ができなくなり危険です。

⚠ 注意

- e-POWERシステムが停止していると、ブレーキや電動パワーステアリングの倍力装置が働かなくなるため、極度にブレーキの効きが悪くなったり、ハンドル操作力が重くなるので注意する。
- けん引フックに指定以外のフックは絶対に使用しない。
フック部が破損するおそれがあります。
- 長い下り坂ではけん引しない。
ブレーキが過熱して効かなくなり、事故につながるおそれがあります。このような場所でけん引するときは、レッカー車で引いてもらってください。

まずはじめに

5

e-POWERシステムを始動できないときはパワースイッチをONにし、シフトポジションを**N**に入れてください。

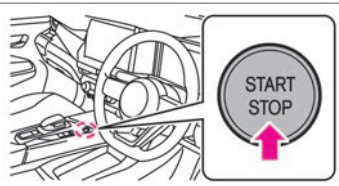

アドバイス

- 4輪接地の状態ではけん引されるときは、e-POWERシステムを始動するかパワースイッチをONにしてシフトポジションを**N**にした状態で行ってください。パワースイッチがOFFのときは、オートP機能によりシフトポジションを**N**に切り替えられないため、けん引することができません。オートP機能 (➡P.154)
- けん引中はロープをたるませないように、前の車の制動灯に注意してください。
- けん引フックは他車をけん引するために使用しないでください。

知識

- けん引が終わったら、けん引フックを取り付けたときと逆の手順で取り外します。

パンクしたときは

この車両にはスペアタイヤおよびジャッキが標準で搭載されていません。タイヤがパンクしたときは、タイヤ応急修理キットで応急修理ができます。

応急修理する前に

- 応急修理を行うときは、次の準備をしてください。
 - ー 地面が固く平らな場所に車両を移動する
 - ー パーキングブレーキをかける
 - ー シフトポジションを **P** にする
 - ー パワースイッチをOFFにする
 - ー 非常点滅表示灯を点滅させる
- 次の場合はタイヤ応急修理キットでは応急修理ができません。日産販売会社またはJAFなどに連絡してください。
 - ー 約4mm以上の切り傷や刺し傷があるとき
 - ー タイヤサイド部が損傷を受けたとき
 - ー ほとんど空気の抜けた状態で走行したとき
 - ー タイヤがホイールから外れているとき
 - ー ホイールが破損しているとき
 - ー タイヤが2本以上パンクしているとき
 - ー 修理剤の有効期限が切れているとき

アドバイス

- タイヤに釘やネジが刺さっている場合は、抜いてしまうとパンク穴が大きくなり空気が漏れやすくなるため、抜かずにタイヤ応急修理キットで応急修理してください。

知識

- タイヤ応急修理キットの修理剤を使用したタイヤは、新しいタイヤに交換されることをおすすめします。タイヤの交換については専門の修理業者と相談し、損傷が激しい場合は交換、修理可能と判断された場合は修理を実施してください。
- ホイールは付着した修理剤をふき取れば再使用できますが、タイヤのバルブは新しいものと取り替えてください。

タイヤ応急修理キットについて

- タイヤトレッド部（接地面）の軽度なパンクは、タイヤ応急修理キットで応急修理できます。
- タイヤ応急修理キットは、ラゲッジルームに格納されています。
⑤ 工具、タイヤ応急修理キットの格納場所 (P.363)
- 応急修理を目的としているため、修理後に長期間の走行はできません。修理後はすみやかに日産販売会社または専門の修理業者で点検、恒久修理またはタイヤ交換を行ってください。

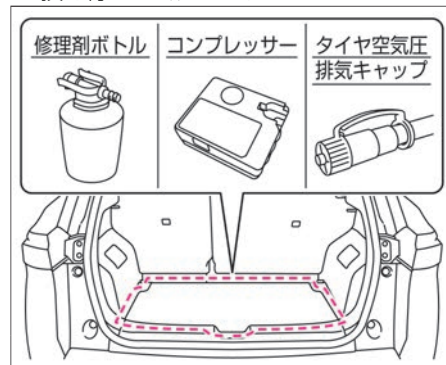

※：車種により、タイヤ応急修理キットの内容や部品形状が異なります。

応急修理のしかた (タイプA)

■ コンプレッサーの準備

1	<p>コンプレッサーからホース、電源プラグを取り出します。 (ホースはコンプレッサーの裏側に収納されています。)</p>	
2	<p>ホースの差し込み口を、修理剤ボトルにしっかりと接続します。</p>	
3	<p>コンプレッサーに修理剤ボトルを固定します。</p>	
4	<p>修理剤ボトルの速度制限シールをはがし、運転者のよく見えるところに貼ります。</p>	

⚠ 注意

- ハンドルのセンターパッド部には速度制限シールを貼らない。
SRSエアバッグが正常に作動しなくなり、重大な傷害につながるおそれがあります。また、警告灯やスピードメーターが見えなくなる位置にも貼らないでください。

緊急時の対処方法

■ エアの注入

- 1 ホースにあるタイヤ空気圧排気キャップを取り外します。
パンクしたタイヤのバルブからキャップを外し、ホースの口金をパンクしたタイヤのバルブにしっかりとねじ込みます。

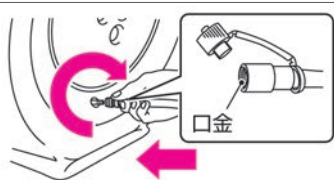

- 2 コンプレッサーのスイッチがOFF（「○」の位置）であることを確認し、電源プラグを車室内の電源ソケットに差し込みます。
➡ 電源ソケットの使いかた (P.292)

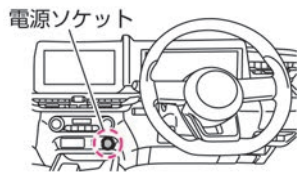

- 3 パワースイッチをONにします。

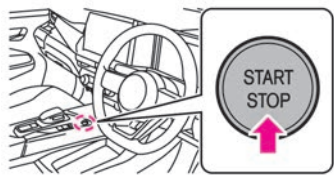

- 4 コンプレッサーのスイッチをON（「|」の位置）にし、タイヤを指定空気圧まで昇圧させます。この際、実際の空気圧が測れるようにコンプレッサーを一時停止して空気圧計で測定してください。

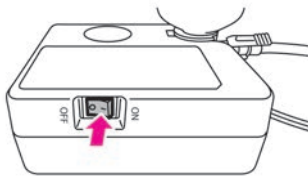

- 5 指定空気圧まで昇圧できたら、コンプレッサーのスイッチをOFF（「○」の位置）にし、電源プラグを電源ソケットから抜きます。

⚠ 注意

- ホースとタイヤのバルブの接続をしっかりと行う。
接続が不十分な場合、空気が漏れたり、修理剤が飛び散るおそれがあります。
- 破裂の危険があるので応急修理キット作動中は補修中のタイヤから離れる。
- タイヤに亀裂や変形が発生している場合、ただちにコンプレッサーのスイッチをOFF（「○」の位置）にし、修理を中止する。
タイヤのバルブを介して修理剤を注入するため、圧力が600kPaに達することがありますが、異常ではありません。通常は、30秒ほどで下がります。
- 空気を入れたあとは、ホースの口金が熱くなることもあるため、やけどしないように注意する。

🚗 アドバイス

- コンプレッサーは長時間使用すると故障につながるおそれがありますので、15分以上連続して作動させないでください。タイヤ空気圧を昇圧できない場合は修理できません。

- 6** ホースをタイヤのバルブからすばやく取り外し、タイヤのバルブにキャップを取り付けます。
取り外したホースにタイヤ空気圧排気キャップを取り付けます。

10分以内に180kPaまで昇圧できない場合

10分以内に180kPaまで昇圧できない場合は、タイヤがひどい損傷を受けているおそれがあります。この場合は、本修理キットで応急修理することができません。日産販売会社またはJAFなどに連絡してください。

空気を入れすぎてしまったとき

ホースをタイヤのバルブから外します。ホース先端にタイヤ空気圧排気キャップをねじ込み、タイヤ空気圧排気キャップの突起部をタイヤバルブに押しあてて、空気を抜いてください。

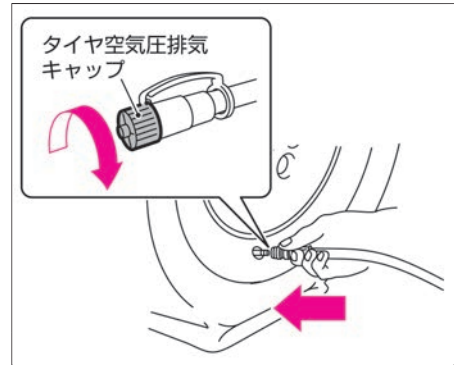

緊急時の対処方法

■ 点検走行

1 ただちに走行を始め、3km程度走行してください。80km/h以下の速度で注意深く運転してください。

2 走行後、再度タイヤ空気圧を測定します。コンプレッサーのスイッチがOFF（「○」の位置）であることを確認し、空気圧計で測定してください。

130kPa未満の場合

本修理キットによる応急修理はできません。運転を中止して日産販売会社またはJAFなどのロードサービスに連絡してください。

130kPa以上指定空気圧未満の場合

コンプレッサーのスイッチをON（「|」の位置）にして指定空気圧まで昇圧し、点検走行の作業を行います。上記作業を繰り返しても指定空気圧より低下する場合は、本修理キットによる応急修理はできません。運転を中止して日産販売会社またはJAFなどのロードサービスに連絡してください。

JAFの営業所一覧…別冊のメンテナンスノート「サービス網について」をお読みください。

指定空気圧の場合

応急修理は完了です。すみやかに日産販売会社または専門の修理業者まで慎重に運転してください。

注意



- 走行するときは、低速で慎重に運転し、特にカーブや旋回時には注意する。

アドバイス

- 応急修理後の恒久修理の際、パンク穴を発見できないために恒久修理できないことがあります。そのまま走行を続ける場合は、こまめに空気圧をチェックしてください。頻繁に空気圧の低下がみられるときは、日産販売会社または修理業者で点検を受けてください。
- 修理剤は再使用できません。使用後は新しい修理剤をお求めください。詳しくは日産販売会社にご相談ください。

応急修理のしかた (タイプ[®]B)

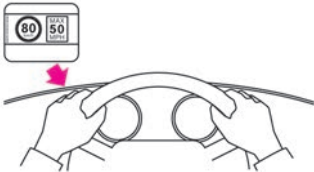
■ コンプレッサーの準備

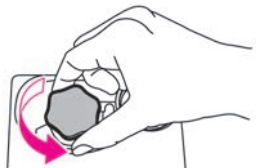
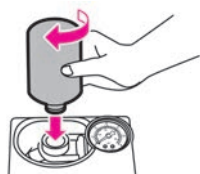
1	コンプレッサーの速度制限シールをはがし、運転者のよく見えるところに貼ります。	
2	コンプレッサーからホースと電源プラグを取り出します。	
3	コンプレッサーから、ボトルホルダーのキャップを外します。	
4	修理剤ボトルのキャップを外し、内ぶたをつけたままボトルホルダーに取り付けます。 (ボトルホルダーにねじ込むと内ぶたが破れます。修理剤ボトルは止まるまで回してください。)	

⚠ 注意

- ハンドルのセンターパッド部には速度制限シールを貼らない。SRSエアバッグが正常に作動しなくなり、重大な傷害につながるおそれがあります。また、警告灯やスピードメーターが見えなくなる位置にも貼らないでください。

緊急時の対処方法

■ エアの注入

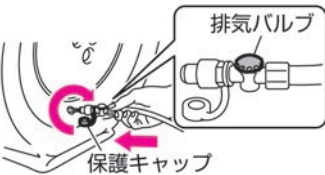
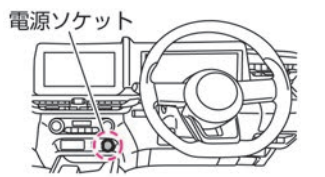
1	パンクしたタイヤのバルブからキャップを外します。	
2	ホース先端の保護キャップを外し、ホース（排気バルブを時計回りに回し、確実に閉まっていることを確認してください）をパンクしたタイヤのバルブにしっかりとねじ込みます。 ※：保護キャップを外したときに、修理剤が飛び散るおそれがあります。	
3	コンプレッサーのスイッチがOFF（「○」の位置）であることを確認し、電源プラグを車室内の電源ソケットに差し込みます。 ➡ 電源ソケットの使いかた (P.292)	
4	パワースイッチをONにします。	

⚠ 注意

- ホースとタイヤのバルブの接続をしっかりと行う。
接続が不十分な場合、空気が漏れたり、修理剤が飛び散るおそれがあります。
- 破裂の危険があるので応急修理キット作動中は補修中のタイヤから離れる。
- タイヤに亀裂や変形が発生している場合、ただちにコンプレッサーのスイッチをOFF（「○」の位置）にし、修理を中止する。
タイヤのバルブを介して修理剤を注入するため、圧力が600kPaに達することがありますが、異常ではありません。通常は、30秒ほどで下がります。
- 空気を入れたあとは、ホースの口金が熱くなることがあるため、やけどしないように注意する。

緊急時の対処方法

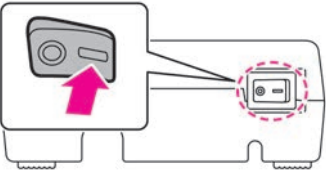
5	<p>コンプレッサーのスイッチをON（「-」の位置）にし、タイヤを指定空気圧、または180kPa以上まで昇圧させます。 この際、実際の空気圧が測れるようにコンプレッサーを一時停止して圧力計で測定してください。</p>	
6	<p>指定空気圧、または180kPa以上まで昇圧できたら、コンプレッサーのスイッチをOFF（「0」の位置）にし、電源プラグを電源ソケットから抜きます。</p>	
7	<p>ホースをタイヤのバルブからすばやく取り外します。ホースに保護キャップを取り付け、タイヤのバルブにキャップを取り付けます。</p>	

10分以内に180kPaまで昇圧できない場合

10分以内に180kPaまで昇圧できない場合は、タイヤがひどい損傷を受けているおそれがあります。この場合は、本修理キットで応急修理することができません。日産販売会社またはJAFなどに連絡してください。

空気を入れすぎてしまったとき

ホースがタイヤのバルブに取り付けられた状態で、排気バルブを反時計回りに回して、空気を抜いてください。

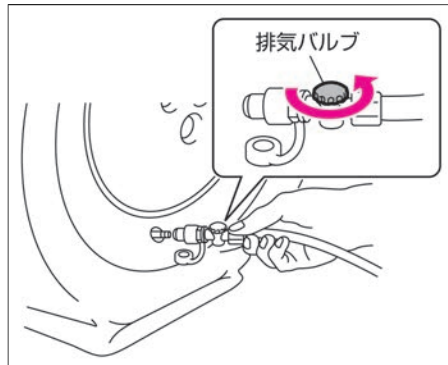

🚗 アドバイス

- コンプレッサーは長時間使用すると故障につながるおそれがありますので、10分以上連続して作動させないでください。タイヤ空気圧を昇圧できない場合は修理できません。
- 修理剤ボトルは、コンプレッサーのボトルホルダーから取り外さないでください。取り外すとボトル内に残った液剤がこぼれるおそれがあります。

緊急時の対処方法

■ 点検走行

- | | |
|---|---|
| 1 | 修理剤をタイヤ内に広げるためただちに走行を始め、10分間または3km程度走行してください。80km/h以下の速度で注意深く運転してください。 |
| 2 | 走行後、再度タイヤ空気圧を測定します。コンプレッサーのスイッチが OFF（「○」の位置）であることを確認します。
ホース先端の保護キャップを外し、ホースをタイヤのバルブに取り付け、コンプレッサーに付属している空気圧計でタイヤ空気圧をチェックしてください。
※：保護キャップを外したときに、修理剤が飛び散るおそれがあります。 |

130kPa未満の場合

本修理キットによる応急修理はできません。運転を中止して日産販売会社またはJAFなどのロードサービスに連絡してください。

130kPa以上指定空気圧未満の場合

コンプレッサーのスイッチをON（「-」の位置）にして指定空気圧まで昇圧し、点検走行の作業を行います。上記作業を繰り返しても指定空気圧より低下する場合は、本修理キットによる応急修理はできません。運転を中止して日産販売会社またはJAFなどのロードサービスに連絡してください。

JAFの営業所一覧…別冊のメンテナンスノート「サービス網について」をお読みください。

指定空気圧の場合

応急修理は完了です。すみやかに日産販売会社または専門の修理業者まで慎重に運転してください。

⚠ 注意

- 走行するときは、低速で慎重に運転し、特にカーブや旋回時には注意する。

アドバイス

- 応急修理後の恒久修理の際、パンク穴を発見できないために恒久修理できないことがあります。そのまま走行を続ける場合は、こまめに空気圧をチェックしてください。頻繁に空気圧の低下がみられるときは、日産販売会社または修理業者で点検を受けてください。
- 修理剤とホースは再使用できません。使用後は新しい修理剤とホースをお求めください。詳しくは日産販売会社にご相談ください。

タイヤ応急修理キットの注意事項

⚠ 注意

タイヤ応急修理キットについて

- タイヤ応急修理キットは、搭載車両専用のため、他の車には使用しない。
- タイヤ応急修理キットは自動車用タイヤの空気充填や空気圧チェック以外で使用しない。
- タイヤ応急修理キットはDC12V専用のため、他の電源での使用はしない。
- 分解、改造などは絶対にしない。
- コンプレッサーに衝撃を与えない。故障の原因となります。
- お子さまが誤って手を触れないように注意する。

修理剤について

- 修理剤を口に入れない。
修理剤を飲みこむと健康に害があります。万一誤って飲んだ場合は、できるだけたくさん水を飲み、ただちに医師の診療を受けてください。
- 万一目や皮膚に付着した場合は、水でよく洗い流す。
それでも異常を感じたときは、医師の診療を受けてください。

🚗 アドバイス

タイヤ応急修理キットについて

- タイヤ応急修理キットは、必ず日産純正品を使用してください。
- 水やほこりを避けて使用してください。

ドアが開かないときは

キー（インテリジェントキー）の電池が切れたときや、12Vバッテリーがあがったときなどドアが開かないときは、次の方法で施錠・解錠してください。

内蔵キー（メカニカルキー）でのドアの開けかた

運転席ドアにある鍵穴に内蔵キーを差し込んで車両前方に内蔵キーを回すと解錠します。施錠するときは、車両後方に内蔵キーを回します。

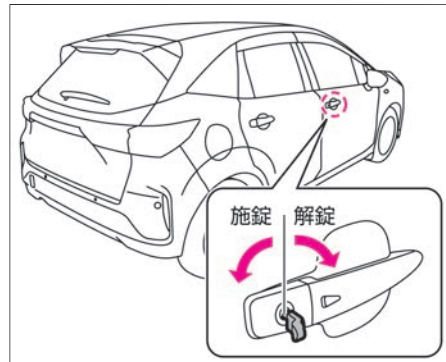

📖 知識

- 内蔵キーはキー（インテリジェントキー）に内蔵されています。

知識

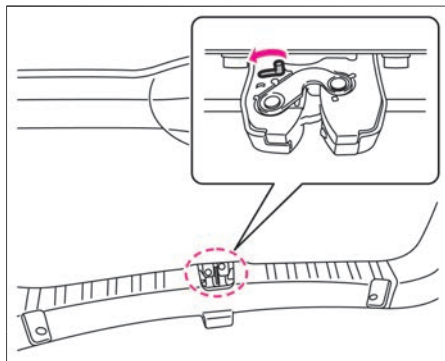
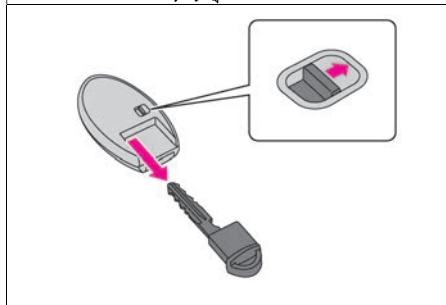

緊急時のバックドアの開けかた

12Vバッテリーあがりなどにより、バックドアを開けられなくなったときは、次の操作をしてください。

- バックドアの車室内側にあるロック機構のレバーを矢印の方向に動かし、解錠し、バックドアを持ち上げます。

アドバイス

- この手順は、あくまで故障時の緊急手段です。故障の原因になるため、正常なときは使用しないでください。
- バックドアオープナースイッチなどの故障につながるおそれがあるため、この操作をしたときは日産販売会社で点検を受けてください。
- 操作後はなるべく早く日産販売会社で点検を受けてください。

キー（インテリジェントキー）で始動できないときは

キーの電池が切れたときや、使用環境によりキーと車両の通信が正常に行われていないときは、次の手順でe-POWERシステムを始動してください。

e-POWERシステムの始動のしかた

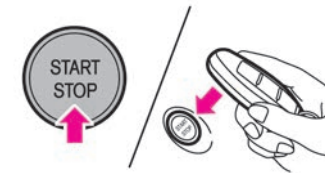
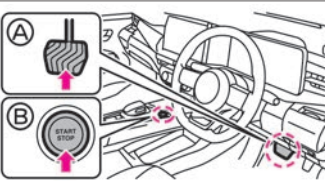
1	パワースイッチを押してから、キーのロゴマークの裏面をパワースイッチに接触させます。 (ブザーが“ピピッ”と鳴ります。)		アドバイス <ul style="list-style-type: none">● 左記の手順でe-POWERシステムを始動できない場合は、早めに日産販売会社にご連絡ください。
2	ブザーが鳴ってから10秒以内に、ブレーキペダル(A)をしっかりと踏み込みながら、パワースイッチ(B)を押します。		知識 <ul style="list-style-type: none">● ドアの施錠・解錠は、内蔵キー（メカニカルキー）（➡P.316）をご使用ください。● キーの電池が切れたときは、早めに電池を交換してください。 ➡キー（インテリジェントキー）の電池交換（P.379）

e-POWERシステムの停止のしかた

e-POWERシステムを停止するときは、次のいずれかの操作を行ってください。

- パワースイッチをすばやく3回押す。
- パワースイッチを2秒以上押し続ける。

12Vバッテリーがあがったときは

12Vバッテリーがあがり、パワースイッチをONにできなくなったときは、救援車を依頼し、ブースターケーブル（別売り）をつないで始動してください。

➡ エンジンルーム内の配置図 (P.367)

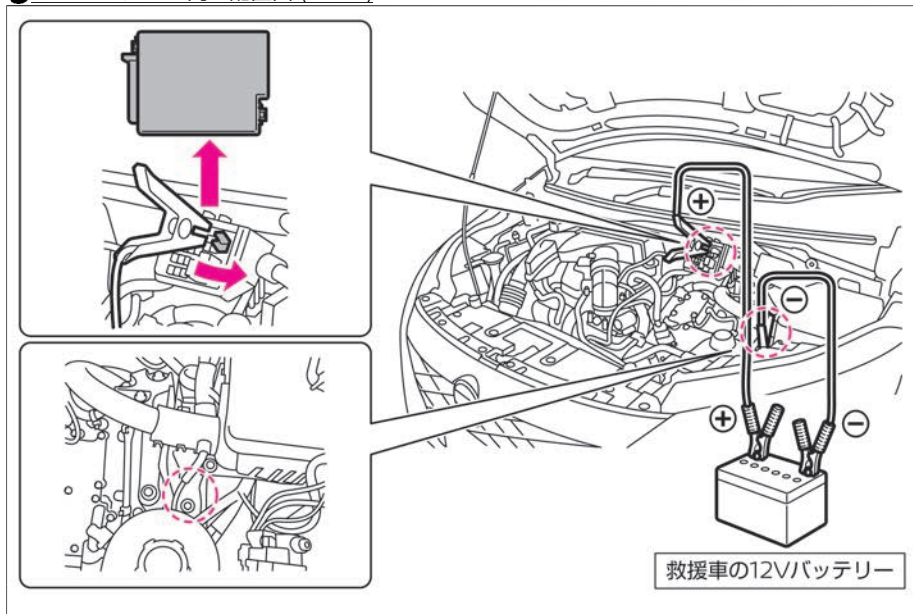

⚠ 警告

- **ジャンプスタートを行うときは換気を十分にを行い、火気は近づけない。**
12Vバッテリーから発生する可燃性ガスに引火して爆発するおそれがあります。
- **バッテリー液が付着したときは、すぐに多量の水で洗浄し、飲み込んだときは多量の水を飲んで応急処置をしたあと、医師の診療を受ける。**
バッテリー液は希硫酸です。目や皮膚に付着すると、失明や炎症など重大な傷害につながるおそれがあります。
- **ブースターケーブルを正しい順番と位置でつなぐ。**
- **ブースターケーブルを自車12Vバッテリーの⊖端子に直接つながない。**
- **ブースターケーブルの⊕端子と⊖端子を接触させない。**
火花が発生し、12Vバッテリーから発生する可燃性ガスに引火して爆発し、やけどなど重大な傷害につながるおそれがあります。
- **12Vバッテリーの⊕側ターミナルが周辺の金属と接触しないようにする。**
接触するとショートして火災の原因となるおそれがあります。また、12Vバッテリーの端子の締め付けが緩いと、配線などが過熱、焼損し、火災につながるおそれがあります。
- **12Vバッテリーを交換するときは、必ず同じサイズ（型式）に交換し、動かないようにしっかりと固定する。**

しっかり固定できていないと、ショートなどの原因となり火災につながるおそれがあります。詳しくは、日産販売会社にご相談ください。

ジャンプスタートのしかた

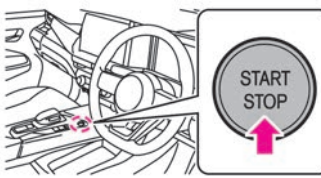
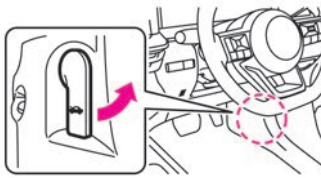
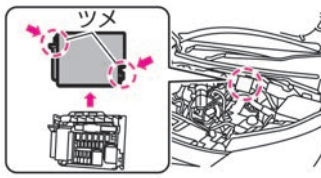
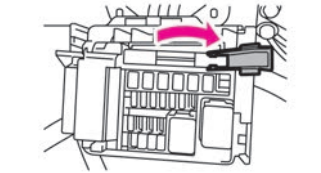
<p>1</p>	<p>自車と救援車のパワースイッチをOFFにします。 ➡ パワースイッチでのモードの切り替えかた (P.151)</p>	
<p>2</p>	<p>自車の運転席の右下にあるボンネットオープナーを引いて、ボンネットを開けます。 ➡ ボンネットの開けかた、閉めかた (P.368)</p>	
<p>3</p>	<p>自車のヒューズボックスのカバーをツメを押しながら外します。</p>	
<p>4</p>	<p>自車のヒューズボックス内のカバーをツメを押しながら開けます。</p>	

⚠ 警告

- ブースターケーブルのワニグチクリップは、エンジンやモーターに絶対に接続しない。

⚠ 注意

- ブースターケーブルのワニグチクリップは、車体に触れたり、他のワニグチクリップと接触しないように注意する。
- ブースターケーブルは、確実に接続する。
エンジン始動時の振動で外れたりしないように確実につないでください。
- 冷却ファンやベルトに注意する。
ブースターケーブルをつなぐときや外すときは、冷却ファンやベルトに巻き込まないように注意してください。

緊急時の対処方法

- 5 ブースターケーブル①を自車のヒューズボックスの⊕端子に接続します。

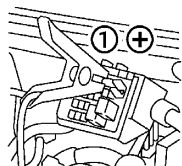

- 6 手順5で接続したケーブルの反対側②を救援車の12Vバッテリーの⊕端子に接続します。

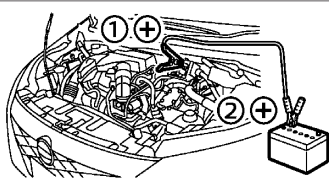

- 7 もう1本のブースターケーブル③を救援車の12Vバッテリーの⊖端子に接続します。

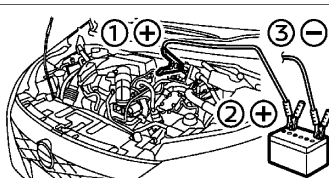

- 8 手順7で接続したケーブルの反対側④を右記のような自車の車体（手順5で接続した位置から離れた未塗装の金属部）に接続します。

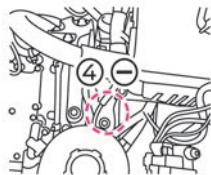

アドバイス

- 押しがけによる始動はできません。
- この車両を救援車として使用しないでください。
- 救援車には12Vバッテリー仕様の車両を使用してください。
- 12Vバッテリーがあがると、パワースイッチのON・OFFができなくなります。すみやかに12Vバッテリーを充電してください。
- e-POWERシステムを始動するときは、ヘッドランプやエアコン、およびその他の電装品はOFFにしてください。
- e-POWERシステムが始動しても、しばらくエアコンやオーディオ★を使用しないでください。

緊急時の対処方法

9 救援車のエンジンを始動し、エンジン回転数を少し高めになります。
自車のe-POWERシステムを始動します。





🔌 e-POWERシステムの始動のしかた (P.148)

始動できなかった場合は、救援車のエンジンを停止し、パワースイッチをOFFにします。一度運転席ドアを開閉したあと、ナビゲーション、オーディオ、ドアロックなどすべての操作を行わずドアを閉じた状態のまま3分以上待機します。再度救援車のエンジンを始動し、エンジン回転数を少し高めになります。自車のe-POWERシステムを始動します。

10 e-POWERシステムが始動したら、ブースターケーブルをつないだときと逆の手順で外します。

出力制限表示灯が点灯したときは

出力制限表示灯  が点灯したときは、次の対処方法に従ってください。



点灯したときの状況	対処方法	注意事項
走行中に出力制限表示灯  が点灯したとき	<p>高速道路を走行しているとき 80km/h以下で走行してください。次のパーキングエリアまたはサービスエリアで車両を止め、出力制限表示灯  が消灯するまで待ちます。</p> <p>一般道を走行しているとき 安全な場所に停車し、出力制限表示灯  が消灯するまで待ちます。</p>	他の警告灯が点灯しているときは、そちらの警告灯に対する処置を優先して行ってください。出力制限表示灯  のみが点灯した場合は、左記の対処方法に従ってください。
停車中に警報音（ブザー）とともに出力制限表示灯  が点灯したとき	アクセルペダルから足を離してください。	点灯した状態でシフトポジションを D に入れると、走行用モーターの出力が制限され、アクセルペダルを踏み込んで速度が上がりにくくなります。

警告灯がついたときは



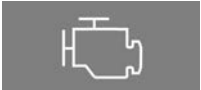

警告灯は、車両故障などを運転者に知らせるためのものです。警告灯が点灯・点滅したときは、次の「説明・対処方法」に従ってください。メーター内の警告や表示は、グレード、オプションなどにより異なります。

警告灯	名称	点灯・点滅する条件	説明・対処方法
	油圧警告灯	<ul style="list-style-type: none"> ● 正常なときは、パワースイッチをONにすると点灯し、e-POWERシステムが始動すると消灯します。 ● e-POWERシステムが作動しているとき、エンジン内部を潤滑しているオイルの圧力が低下すると点灯します。 	<ul style="list-style-type: none"> ● 点灯したときは、すみやかに安全な場所に停車し、日産販売会社に連絡してください。 <p>⚠ 注意</p> <ul style="list-style-type: none"> ● 油圧警告灯が点灯したまま走行しない。エンジンを破損するおそれがあります。



緊急時の対処方法

警告灯	名称	点灯・点滅する条件	説明・対処方法
	故障警告灯 (MIL)	<ul style="list-style-type: none"> ● 正常なときは、パワースイッチをONにすると点灯し、e-POWERシステムが始動すると消灯します。 ● パワースイッチがONで警告灯が点灯しているときに、システムチェックにより点滅することがありますが異常ではありません。 ● e-POWERシステムが作動しているとき、エンジン電子制御システムに異常があると点灯または点滅します。 	<ul style="list-style-type: none"> ● 点灯または点滅したときは、すみやかに安全な場所に停車し、日産販売会社に連絡してください。
	12V系充電警告灯	<ul style="list-style-type: none"> ● 正常なときは、パワースイッチをONにすると点灯し、数秒後に消灯します。 ● e-POWERシステムが作動しているとき、12Vバッテリーの充電システムに異常があると点灯します。 	<ul style="list-style-type: none"> ● 点灯したときは、すみやかに安全な場所に停車し、日産販売会社にご連絡ください。 <p>⚠ 注意</p> <ul style="list-style-type: none"> ● 12V系充電警告灯が点灯したまま走行しない。 12Vバッテリーが破損したり、エンジンが突然停止し、思わぬ事故につながるおそれがあります。
	ABS警告灯	<ul style="list-style-type: none"> ● 正常なときは、パワースイッチをONにすると点灯し、数秒後に消灯します。 ● パワースイッチがONのとき、ABSのシステムに異常があると点灯します。 	<ul style="list-style-type: none"> ● パワースイッチをONにしても点灯しないとき、または点灯し続けるときは、高速走行や急ブレーキを避け、すみやかに日産販売会社で点検を受けてください。 <p>🚗 アドバイス</p> <ul style="list-style-type: none"> ● ABS警告灯が点灯したときは、ABSは作動しませんが、通常のブレーキ性能は確保されています。この場合、滑りやすい路面でのブレーキ時や急ブレーキ時にタイヤがロックすることがあります。



トラブルがおきたときは

警告灯	名称	点灯・点滅する条件	説明・対処方法
	電動パーキングブレーキ警告灯	<ul style="list-style-type: none"> ● 正常なときは、パワースイッチがONのとき、電動パーキングブレーキがかかっていると点灯し、電動パーキングブレーキを解除すると消灯します。 ● パワースイッチがONのとき電動パーキングブレーキのシステムに異常があると点滅します。 	<ul style="list-style-type: none"> ● パワースイッチがONで警告灯が点滅しているときに、電動パーキングブレーキを解除しても点滅が続くときは、すみやかに車両を安全な場所に停車し、日産販売会社に連絡してください。
	ブレーキ警告灯 (赤色表示)	<ul style="list-style-type: none"> ● 正常なときは、パワースイッチをONにすると点灯し、数秒後に消灯します。 ● パワースイッチがONのとき、次の場合は点灯し続けます。 <ul style="list-style-type: none"> － ブレーキ液が不足しているとき － ブレーキシステムに異常があるとき 	<ul style="list-style-type: none"> ● 走行中にブレーキ警告灯（赤色表示）が点灯した場合は、車両を停止し、以下の確認を行ってください。（ブレーキシステム警告灯と同時にVDC警告灯  も点灯します。）日産販売会社で点検を受けてください。 <ul style="list-style-type: none"> － ブレーキ液の量が規定通りに入っていることを確認してください。ブレーキ液が不足している場合は、ブレーキ液を補充し日産販売会社で点検を受けてください。 － ブレーキ液の量が適正のときは、他に原因があることが考えられますので、日産販売会社で点検を受けてください。
	ブレーキシステム警告灯 (黄色表示)	<ul style="list-style-type: none"> ● 正常なときは、パワースイッチをONにすると点灯し、数秒後に消灯します。 ● 走行中にブレーキシステム警告灯（黄色表示）が点灯し続けたときは、電動パーキングブレーキ機能が故障しているおそれがあります。 	<ul style="list-style-type: none"> ● 走行中にブレーキシステム警告灯（黄色表示）が点灯した場合は、日産販売会社で点検を受けてください。



緊急時の対処方法

警告灯	名称	点灯・点滅する条件	説明・対処方法
	SRSエアバッグ警告灯	<ul style="list-style-type: none"> ● 正常なときは、パワースイッチをONにすると点灯し、約7秒後に消灯します。 ● パワースイッチがONのとき、SRSエアバッグのシステム、プリテンショナー機能に異常があると、点灯を続けます。 	<p>⚠ 警告</p> <ul style="list-style-type: none"> ● パワースイッチをONにしても点灯しないとき、または点灯し続けるときは、放置したまま走行しない。 万一のときSRSエアバッグ、プリテンショナーシートベルトが作動せず、重大な傷害につながるおそれがあります。
	シートベルト警告灯	<ul style="list-style-type: none"> ● パワースイッチがONのとき、前席および後席の乗員がシートベルトを着用していないと点灯します。 ● シートベルトを着用していない状態で走行すると（約15km/h以上）、警告灯が点滅します。 <p>シートベルト非着用警報（シートベルトリマインダー）</p> <ul style="list-style-type: none"> ● シートベルトを着用していない状態で走行すると（約15km/h以上）、約95秒間ブザーが鳴ります。 	<ul style="list-style-type: none"> ● シートベルトを着用してください。 <p>⚠ 警告</p> <ul style="list-style-type: none"> ● 走行中は全員がシートベルトを着用する。 着用しないと、万一の事故時や急ブレーキ時に、死亡や重大な傷害につながるおそれがあります。 <p>📖 知識</p> <ul style="list-style-type: none"> ● 助手席シートまたは後席シートに荷物などを置くと、センサーが重量を検知して、警告灯が点灯することがあります。 ● シートベルトの着用状態は、アドバンスドドライブアシストディスプレイにも表示されます。 警告メッセージ (👉 P.336)

トラブルがおきたときは





警告灯	名称	点灯・点滅する条件	説明・対処方法
	燃料残量警告灯	<ul style="list-style-type: none"> ● パワースイッチがONのとき、燃料の残量が少ないと黄色に点灯します。 	<ul style="list-style-type: none"> ● すみやかに指定の燃料を補給してください。 <p>🚗 アドバイス</p> <ul style="list-style-type: none"> ● 燃料切れでエンジンが停止したときは、e-POWERシステムの始動操作を繰り返さないでください。リチウムイオンバッテリー保護のため、始動できない場合があります。燃料を補給しても始動できない場合は、日産販売会社にご連絡ください。 ● 燃料の残量が約5.5ℓ以下で点灯します。なお、走行に使用できる燃料容量は、上記残量より若干少なくなります。 ● 車両姿勢、走行状況などによっては燃料がタンク内で移動するため、警告灯の点灯するタイミングが変わる場合があります。
	VDC警告灯	<ul style="list-style-type: none"> ● 正常なときは、パワースイッチをONにすると点灯し、数秒後に消灯します。 ● パワースイッチがONのとき、VDCが作動すると点滅します。 ● e-POWERシステムが作動しているとき、VDC、ヒルスタートアシストの電子制御システムに異常があると点灯します。 	<ul style="list-style-type: none"> ● 点灯したときはVDC、ヒルスタートアシストの作動は停止しますが、それらのシステムのない普通の車として走行できます。滑りやすい路面では注意して走行し、すみやかに日産販売会社で点検を受けてください。 <p>🔗 VDC (ビークルダイナミクスコントロール) (P.189)</p> <p>🔗 ヒルスタートアシスト (P.192)</p>
	e-POWERシステム警告灯	<ul style="list-style-type: none"> ● パワースイッチをONにすると点灯し、数秒後に消灯します。 ● パワースイッチがONのとき、e-POWERシステムに異常が発生すると点灯します。 	<ul style="list-style-type: none"> ● 点灯したときは、すみやかに安全な場所に停車し、日産販売会社に連絡してください。

緊急時の対処方法

警告灯	名称	点灯・点滅する条件	説明・対処方法
	出力制限表示灯	<ul style="list-style-type: none"> ● 正常なときは、パワースイッチをONにすると点灯し、数秒後に消灯します。 ● パワースイッチがONのとき、次の場合に点灯します。 <ul style="list-style-type: none"> － リチウムイオンバッテリーの残量が極端に低下しているとき － 真冬の屋外などで、リチウムイオンバッテリーの温度が極端に低いとき － 上り坂の連続走行などで、走行用モーターやリチウムイオンバッテリーなどの温度が極端に高いとき － 発電出力が制限されているとき － シフトポジションが N で停車中、アクセルペダルを踏み込んだとき 	<ul style="list-style-type: none"> ● 点灯中は走行用モーターまたは発電用モーターの出力が制限され、アクセルペダルを踏み込んでも速度が上がりにくくなります。 ● アドバンスドドライブアシストディスプレイ内に「走行制限中」というメッセージが表示されます。 ➡ 出力制限表示灯が点灯したときは (P.324)
	電制シフト警告灯	<ul style="list-style-type: none"> ● パワースイッチをONにすると点灯し、数秒後に消灯します。 ● パワースイッチがONのとき、電制シフトに異常があると点灯します。 	<ul style="list-style-type: none"> ● すみやかに日産販売会社で点検を受けてください。 ● アドバンスドドライブアシストディスプレイ内にメッセージが表示されたときは、表示されたメッセージに従ってください。

警告灯	名称	点灯・点滅する条件	説明・対処方法
	インテリジェント エマージェンシー ブレーキ警告灯	<ul style="list-style-type: none"> ● 正常なときは、パワースイッチをONにすると点灯し、e-POWERシステムが始動すると消灯します。 ● 次の場合は点灯します。 <ul style="list-style-type: none"> － インテリジェント エマージェンシーブレーキをOFFにしているとき － VDCをOFFにしているとき － インテリジェント エマージェンシーブレーキ、踏み間違い衝突防止アシストまたはインテリジェント FCW（前方衝突予測警報）のシステムに異常が発生しているとき ● 次の場合はゆっくり点滅します。 <ul style="list-style-type: none"> － 周辺の電波源の影響を受けているとき － レーダーセンサーの汚れなどで、インテリジェント エマージェンシーブレーキが一時的に作動できない状態になっているとき － フロントガラスの汚れなどにより、マルチセンシングフロントカメラが前方を認識できなくなったとき － 前方からの強い光により、カメラが前方を認識できなくなったとき － 炎天下に駐車したときなど、カメラが高温になったとき － フロントガラスの結露や曇りなどにより、マルチセンシングフロントカメラが前方を認識できなくなったとき 	<ul style="list-style-type: none"> ● インテリジェントエマージェンシーブレーキまたは、VDCをOFFにしているときはONにすると消灯します。 ● e-POWERシステム再始動後も警告灯が点灯し続けるときは、システムの異常が考えられます。通常走行には支障はありませんが、日産販売会社で点検を受けてください。 ● フロントガラスが汚れているときは、フロントガラスを清掃し、警告灯が消灯したことを確認してください。 ➡ <u>マルチセンシングフロントカメラの取り扱い (P.384)</u> ● フロントガラスに結露や曇りなどがある場合は結露や曇りを除去し、警告灯が消灯したことを確認してください。 ➡ <u>フロントガラスのくもりの取りかた (P.351)</u> ● 室内の温度が高いときなどは、温度が下がると作動を復帰します。 <p>各システムについては、➡ <u>インテリジェント エマージェンシーブレーキ (P.222)</u>、➡ <u>踏み間違い衝突防止アシスト (P.228)</u>、および➡ <u>インテリジェント FCW（前方衝突予測警報） (P.252)</u>をお読みください。</p>

緊急時の対処方法

警告灯	名称	点灯・点滅する条件	説明・対処方法
	EPS（電動パワーステアリング）警告灯	<ul style="list-style-type: none"> ● 正常なときは、パワースイッチをONにすると点灯し、e-POWERシステムが始動すると消灯します。 ● e-POWERシステムが作動しているとき、電動パワーステアリングのシステムに異常があると点灯します。 	<ul style="list-style-type: none"> ● 点灯したときは、すみやかに日産販売会社で点検を受けてください。 ● 点灯しているときは、電動パワーステアリングは作動しませんが、マニュアルステアリングの性能は確保されています。この場合は、ハンドルの操作力が重くなります。 <p> アドバイス</p> <ul style="list-style-type: none"> ● ハンドルに長時間力をかけた状態が続いたり停車中に操作を繰り返すと、システムの過熱を防ぐためハンドル操作力が重くなりますが、異常ではありません。しばらくハンドル操作を控え、システムの温度が下がると、通常のハンドル操作力に戻ります。 <p> 知識</p> <ul style="list-style-type: none"> ● すばやいハンドル操作を行うと、ハンドル付近から擦れるような音が聞こえてくるかもしれませんが、異常ではありません。
	車両接近通報システム警告灯	<ul style="list-style-type: none"> ● 車両接近通報装置に異常があると点灯します。 	<ul style="list-style-type: none"> ● すみやかに日産販売会社で点検を受けてください。
	マスターウォーニング	<ul style="list-style-type: none"> ● アドバンスドドライブアシストディスプレイに警告メッセージが表示されると同時に点灯します。 	<ul style="list-style-type: none"> ● 同時に表示した警告メッセージを確認し、それぞれの対処方法に従ってください。 <p>➡ 警告メッセージ (P.334)</p>



トラブルがおきたときは

緊急時の対処方法







警告灯	名称	点灯・点滅する条件	説明・対処方法
	手放し警告灯★	<ul style="list-style-type: none"> ● プロパイロット（ナビリンク機能付）でハンドル支援を行っているとき、ハンドルを持っていないまたはハンドル操作が検出されないと点灯します。 ● 手放し警告灯が点灯しているにもかかわらず、運転者のハンドル操作が検出されない場合は、警告音とともに手放し警告灯が点滅し、ハンドル支援機能は解除されます。 ● プロパイロット（ナビリンク機能付）（ハンドル支援）のシステムに異常があると点灯します。 	<ul style="list-style-type: none"> ● 速やかにハンドルを持って操作してください。運転者のハンドル操作を検出すると警告灯は消灯し、ハンドル支援機能が復帰します。 ● e-POWERシステム再始動後も警告灯が点灯し続けるときは、システムの異常が考えられます。通常走行には支障はありませんが、日産販売会社で点検を受けてください。

表示灯がついたときは



表示灯は、何らかのシステムが作動していることなどをお知らせするものです。点灯している理由は、次の説明をお読みください。メーター内の警告や表示は、グレード、オプションなどにより異なります。

表示灯	名称	点灯・点滅する条件	説明・対処方法
	方向指示表示灯	<ul style="list-style-type: none"> ● 非常点滅表示灯スイッチを押すと左右同時に点滅します。 ● パワースイッチがONのとき、方向指示器を作動させると、作動させた側のみ点滅します。 	<ul style="list-style-type: none"> ● 点滅が速くなった場合は、日産販売会社で点検を受けてください。 方向指示器の使いかた (👉P.170、👉P.176)
	ヘッドランプ上向き表示灯	<ul style="list-style-type: none"> ● ヘッドランプのハイビーム（上向き）を点灯させると点灯します。 	ハイビーム（上向き）への切り替えかた (👉P.170、👉P.176)
	ヘッドランプ下向き表示灯	<ul style="list-style-type: none"> ● ヘッドランプのロービーム（下向き）を点灯させると点灯します。 	自動点灯ランプの消灯のしかた（車両停車時） (👉P.167、👉P.173)

緊急時の対処方法

表示灯	名称	点灯・点滅する条件	説明・対処方法
	テールランプ表示灯	● 車幅灯、尾灯、番号灯を点灯させると点灯します。	ライトスイッチの使いかた (➡P.165、➡P.171)
	フォグランプ表示灯	● フォグランプを点灯させると点灯します。	➡ <u>フォグランプの使いかた (P.177)</u>
	リヤフォグランプ表示灯★	● リヤフォグランプを点灯させると点灯します。	➡ <u>リヤフォグランプ★の使いかた (P.177)</u>
	アダプティブLEDヘッドライト表示灯	● アダプティブLEDヘッドライトシステムをONにすると点灯します。	アダプティブLEDヘッドライトシステム (➡P.167、➡P.173)
	VDC OFF表示灯	● パワースイッチをONにすると点灯し、数秒後に消灯します。 ● パワースイッチがONのとき、VDCをOFFにしていると点灯します。	➡ <u>VDC (ビークルダイナミクスコントロール) (P.189)</u>
	オートブレーキホールド表示灯 (白色)	● オートブレーキホールドが待機状態のとき白色に点灯します。	➡ <u>オートブレーキホールド (P.158)</u>
	オートブレーキホールド表示灯 (緑色)	● オートブレーキホールドが作動しているとき緑色に点灯します。	➡ <u>オートブレーキホールド (P.158)</u>

緊急時の対処方法

表示灯	名称	点灯・点滅する条件	説明・対処方法
	低水温表示灯	<ul style="list-style-type: none"> ● パワースイッチをONにすると点灯し、数秒後に消灯します。 ● エンジン冷却水の温度が低いと点灯します。 ● エンジン冷却水温が低いときは、低水温表示灯が消灯せずに点灯し続けますが、エンジンの暖機により、しばらくすると規定の水温以上に達して、消灯します。 	<div style="border: 1px solid black; padding: 2px; display: inline-block;">🚗 アドバイス</div> <ul style="list-style-type: none"> ● しばらく走行したあとも点灯し続けるときは、水温センサーの異常が考えられます。すみやかに日産販売会社で点検を受けてください。
	走行可能表示灯	<ul style="list-style-type: none"> ● 走行できる状態になると点灯します。(走行中も点灯し続けます。) ● e-POWERシステム始動時、走行可能な状態になるまで点滅します。 	<ul style="list-style-type: none"> ● 点滅しているときは、点灯状態になるまで、ブレーキペダルを踏んだままパワースイッチを押し続けてください。





警告メッセージが表示されたときは

警告メッセージが表示されたときは、次の「説明・対処方法」に従ってください。表示は、グレード、オプションなどにより異なります。

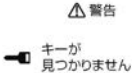

警告メッセージ

画面表示	名称	表示する条件	説明・対処方法
	e-POWERシステム始動操作表示	<ul style="list-style-type: none"> ● キー（インテリジェントキー）を持って車室内に入ると表示します。 	<ul style="list-style-type: none"> ● ブレーキペダルを踏みながらパワースイッチを押し続けてください。e-POWERシステムが始動します。 <div style="border: 1px solid black; padding: 2px; display: inline-block;">📖 知識</div> <ul style="list-style-type: none"> ● 次の場合、表示が消えます。 <ul style="list-style-type: none"> － e-POWERシステムを始動したとき － リモコン機能、またはドアハンドルのスイッチでドアを施錠したとき











緊急時の対処方法

画面表示	名称	表示する条件	説明・対処方法
 <p>インテリジェントキーを パワースイッチに 接触させてください</p>	インテリジェントキー非作動時e-POWERシステム始動表示	<ul style="list-style-type: none"> ● キー（インテリジェントキー）の電池が切れたときや、使用環境により、キーと車両の通信が正常に行われないときに表示します。 	<ul style="list-style-type: none"> ● パワースイッチを押してから、キー（インテリジェントキー）のロゴマークの裏面をパワースイッチに接触させてください。 ➡ <u>キー（インテリジェントキー）で始動できないときは</u> (P.318)
 <p>キー電池残量が 低下しています</p>	インテリジェントキー電池切れ表示	<ul style="list-style-type: none"> ● キー（インテリジェントキー）の電池切れが近くなると電池の交換を知らせます。 	<ul style="list-style-type: none"> ● 新しい電池に交換してください。 ➡ <u>キー（インテリジェントキー）の電池交換</u> (P.379)  知識 ● パワースイッチをON以外にすると表示が消えます。
 <p>⚠ 警告 キーが 見つかりません</p>	インテリジェントキー持ち出し警告	<ul style="list-style-type: none"> ● パワースイッチがONのとき、キー（インテリジェントキー）が車外に持ち出されると表示します。 ● 次のときにパワースイッチを切り替えようとする则表示します。 <ul style="list-style-type: none"> － キー（インテリジェントキー）を携帯していないとき － 携帯しているキー（インテリジェントキー）の電池が切れているとき － 登録されていないキー（インテリジェントキー）を携帯しているとき 	<ul style="list-style-type: none"> ● キー（インテリジェントキー）が車外に持ち出されていないか確認してください。 ● キー（インテリジェントキー）を携帯してください。 ● 新しい電池に交換してください。 ➡ <u>キー（インテリジェントキー）の電池交換</u> (P.379) ● 自車のキー（インテリジェントキー）であることを確認してください。 ● e-POWERシステムを停止させるときは、次のいずれかの操作を行ってください。 <ul style="list-style-type: none"> － パワースイッチをすばやく3回押す － パワースイッチを2秒以上押し続ける
 <p>⚠ 警告</p>	ドア開き警告	<ul style="list-style-type: none"> ● ドアが確実に閉まっていないとき、開いている位置を表示します。 	<ul style="list-style-type: none"> ● ドアを確実に閉めてください。  知識 ● 走行前に表示が消えていることを確認してください。ドアが完全に閉まっていない（半ドア）と走行中に突然開き、思わぬ事故につながるおそれがあります。







緊急時の対処方法

画面表示	名称	表示する条件	説明・対処方法
	シートベルト警告	<ul style="list-style-type: none"> ● パワースイッチがONのとき、前席および後席の乗員がシートベルトを着用していないと、シートベルトを着用していない席を赤色で表示します。 ● シートベルトを着用している席は緑色で表示されます。 ● 空席は灰色で表示されます。 	<ul style="list-style-type: none"> ● シートベルトを着用してください。 <p>⚠ 警告</p> <ul style="list-style-type: none"> ● 走行中は全員がシートベルトを着用する。 着用しないと、万一の事故時や急ブレーキ時に、死亡や重大な傷害につながるおそれがあります。 <p>📖 知識</p> <ul style="list-style-type: none"> ● 助手席シートまたは後席シートに荷物などを置くと、センサーが重量を検知して、シートベルト警告が表示されることがあります。
 ⚠ 警告 キーシステム故障 取扱説明書を見てください	キーシステム警告	<ul style="list-style-type: none"> ● キーシステムに異常があると表示します。 	<ul style="list-style-type: none"> ● 日産販売会社にご連絡ください。e-POWERシステムが始動できないことやパワースイッチが切り替わらないことがあります。
⚠ 警告 Pレンジに入れてください	P 戻し忘れ警告	<ul style="list-style-type: none"> ● シフトポジションがP以外で、運転席ドアを開けたときに点灯します。 	<ul style="list-style-type: none"> ● シフトポジションをPに切り替えてください。
⚠ 警告 パーキングブレーキを解除してください	電動パーキングブレーキ戻し忘れ警告	<ul style="list-style-type: none"> ● 電動パーキングブレーキをかけ、運転席ドアが開いた状態でアクセルペダルを踏み、発進すると表示します。 	<ul style="list-style-type: none"> ● 運転席ドアを閉めてください。 ● すみやかに電動パーキングブレーキを解除してください。 <p>🔄 電動パーキングブレーキ (P.155)</p>
⚠ 警告 ブレーキペダルを踏んでください	電動パーキングブレーキ警告	<ul style="list-style-type: none"> ● 急な坂道などで電動パーキングブレーキがかかった状態で車両が動く则表示し、ブザーが鳴ります。 ● 電動パーキングブレーキがかかった状態で、ブレーキペダルを踏まずに電動パーキングブレーキスイッチを押した場合に表示します。 	<ul style="list-style-type: none"> ● すみやかにブレーキペダルを踏んでください。 ● 解除する場合は、ブレーキペダルを踏んでから電動パーキングブレーキスイッチを押し下げてください。 <p>🔄 電動パーキングブレーキ (P.155)</p>
	オートブレーキホールド警告	<ul style="list-style-type: none"> ● オートブレーキホールドが作動中に車が動いたときに表示します。 	<ul style="list-style-type: none"> ● ブレーキペダルを踏んで車を停止させてください。







緊急時の対処方法

画面表示	名称	表示する条件	説明・対処方法
 <p>AUTO HOLD 急坂路に停車しています 車が動くことがあります</p>	オートブレーキホールド急坂路注意表示	<ul style="list-style-type: none"> ● 急な坂道などでオートブレーキホールドが作動したときに表示し、ブザーが鳴ります。 	<ul style="list-style-type: none"> ● すみやかにブレーキペダルを踏んでください。 ● 急な坂道や滑りやすい路面でオートブレーキホールド機能が作動していても、車両が動き出すおそれがあります。 ➡ オートブレーキホールド (P.158)
 <p>AUTO HOLD 急坂路では ブレーキを踏んでください 車が動くことがあります</p>	オートブレーキホールド急坂路操作表示	<ul style="list-style-type: none"> ● 急な坂道などでオートブレーキホールドが作動してから約3分間経過し、ブレーキが踏まれていなかった場合に表示し、ブザーが鳴ります。 	<ul style="list-style-type: none"> ● すみやかにブレーキペダルを踏んでください。 ● 急な坂道などでオートブレーキホールドが作動してから約3分間経過し、電動パーキングブレーキがかかるときに車両が動き出すおそれがあります。 ➡ オートブレーキホールド (P.158)
 <p>AUTO HOLD ブレーキを踏み スイッチを操作すれば 解除できます</p>	オートブレーキホールドスイッチ解除操作表示	<ul style="list-style-type: none"> ● オートブレーキホールド作動中、ブレーキペダルを踏まずにオートブレーキホールドスイッチを押したときに表示します。 	<ul style="list-style-type: none"> ● ブレーキペダルを踏んでからオートブレーキホールドスイッチを押してください。 ➡ オートブレーキホールド (P.158)
 <p>給油してください</p> 	燃料残量警告	<ul style="list-style-type: none"> ● 燃料が少なくなると表示します。 	<ul style="list-style-type: none"> ● すみやかに指定の燃料を補給してください。 <p> 知識</p> <ul style="list-style-type: none"> ● 燃料の残量が約5.5ℓ以下で表示します。 ● 車両姿勢、走行状況によっては、燃料がタンク内で移動するため、警告が表示されるタイミングが変わる場合があります。
<p> 警告</p> <p>オーバーヒート 安全な場所に車を停め 取扱説明書を見てください</p> 	オーバーヒート警告	<ul style="list-style-type: none"> ● エンジン冷却水の温度が異常に高くなると表示します。 	<ul style="list-style-type: none"> ● 表示したときは、ただちに安全な場所に車を止めて処置してください。 ➡ オーバーヒートしたときは (P.352) <p> 注意</p> <ul style="list-style-type: none"> ● 表示したまま走行をしない。 そのまま走行を続けると、エンジン故障の原因となり、火災につながるおそれがあります。
<p> 警告</p> <p>シャシー制御 システム故障 取扱説明書を見てください</p>	シャシー制御表示	<ul style="list-style-type: none"> ● シャシー制御のシステムに異常があると表示します。 	<ul style="list-style-type: none"> ● すみやかに日産販売会社で点検を受けてください。









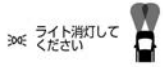

緊急時の対処方法

画面表示	名称	表示する条件	説明・対処方法
  踏み間違い衝突防止アシストが作動しました	踏み間違い衝突防止アシスト作動時表示	<ul style="list-style-type: none"> ● 踏み間違い衝突防止アシストが作動すると表示します。 	<ul style="list-style-type: none"> ● 進行方向に壁などの障害物、車両や歩行者などを検知している場合に、アクセルペダルが素早く深く踏み込まれたとシステムが判断したときに作動します。 ➡ <u>踏み間違い衝突防止アシスト (P.228)</u>
 ヘッドランプシステム異常 取扱説明書を見てください	ヘッドランプ警告	<ul style="list-style-type: none"> ● LEDヘッドランプに異常があると表示します。 	<ul style="list-style-type: none"> ● すみやかに日産販売会社で点検を受けてください。
 システム故障 取扱説明書を見てください	システム故障警告	<ul style="list-style-type: none"> ● プロパイロット（ナビリンク機能付）、インテリジェント エマージェンシーブレーキ、踏み間違い衝突防止アシスト、BSW（後側方車両検知警報）、インテリジェント BSI（後側方衝突防止支援システム）、LDW（車線逸脱警報）、インテリジェント LI（車線逸脱防止支援システム）、インテリジェントFCW（前方衝突予測警報）、RCTA（後退時車両検知警報）、標識検知機能が故障すると表示します。 	<ul style="list-style-type: none"> ● 安全な場所に停車し、一度e-POWERシステムを停止してから再始動してください。 ● 再始動後もメッセージを表示するときは、システムの異常が考えられます。通常走行に支障はありませんが、日産販売会社で点検を受けてください。 ➡ <u>プロパイロット（ナビリンク機能付）★ (P.196)</u> ➡ <u>インテリジェント エマージェンシーブレーキ (P.222)</u> ➡ <u>踏み間違い衝突防止アシスト (P.228)</u> ➡ <u>BSW（後側方車両検知警報）／インテリジェント BSI（後側方衝突防止支援システム） (P.238)</u> ➡ <u>LDW（車線逸脱警報）／インテリジェント LI（車線逸脱防止支援システム） (P.247)</u> ➡ <u>インテリジェント FCW（前方衝突予測警報） (P.252)</u> ➡ <u>RCTA（後退時車両検知警報） (P.256)</u> ➡ <u>標識検知機能 (P.262)</u>
  ふらつき警報 システム故障	インテリジェント DA（ふらつき警報）システム異常警告	<ul style="list-style-type: none"> ● インテリジェント DA（ふらつき警報）に異常があると表示します。 	<ul style="list-style-type: none"> ● 安全な場所に停車し、一度e-POWERシステムを停止してから再始動してください。 ● 再始動後もメッセージを表示するときは、システムの異常が考えられます。通常走行に支障はありませんが、日産販売会社で点検を受けてください。 ➡ <u>インテリジェント DA（ふらつき警報） (P.260)</u>



緊急時の対処方法

画面表示	名称	表示する条件	説明・対処方法
 警告 ソナー故障 取扱説明書を見てください	ソナーシステム異常警告	<ul style="list-style-type: none"> ● ソナーが故障したときに表示します。 	<ul style="list-style-type: none"> ● 安全な場所に停車し、一度e-POWERシステムを停止してから再始動してください。 ● 再始動後もメッセージを表示するときは、システムの異常が考えられます。通常走行に支障はありませんが、日産販売会社で点検を受けてください。 ➡ ソナー機能 (P.102) ➡ 踏み間違い衝突防止アシスト (P.228)
 ふらつき警報 休憩しませんか？	インテリジェント DA (ふらつき警報) 表示	<ul style="list-style-type: none"> ● 運転者のハンドル操作から注意力が低下していると判断したときに表示します。 	<ul style="list-style-type: none"> ● 表示・非表示の設定ができます。 ➡ インテリジェント DA (ふらつき警報) (P.260)
 警告  注意してください	進入禁止標識検知表示	<ul style="list-style-type: none"> ● 前方の車両進入禁止標識を検知し、一方通行路へ進入する可能性がある場合はアドバンスドドライブアシストディスプレイに警告表示します。 	<ul style="list-style-type: none"> ● 表示・非表示の設定ができます。 ➡ 標識検知機能について (P.263)
 警告  注意してください	一時停止標識検知	<ul style="list-style-type: none"> ● 前方の一時停止標識を検知した場合には、アドバンスドドライブアシストディスプレイに表示します。 	<ul style="list-style-type: none"> ● 表示・非表示の設定ができます。 ➡ 標識検知機能について (P.263)
	最高速度標識検知表示	<ul style="list-style-type: none"> ● 前方の最高速度標識を検知した場合には、アドバンスドドライブアシストディスプレイおよび走行支援グループに表示されます。 	<ul style="list-style-type: none"> ● 表示・非表示の設定ができます。 ➡ 標識検知機能について (P.263)
省電源のため自動的に電源OFFします	自動電源OFF表示A	<ul style="list-style-type: none"> ● e-POWERシステムが停止している状態で、パワースイッチをONにしたまましばらくすると表示します。 	<ul style="list-style-type: none"> ● そのままパワースイッチを切り替えないと、省エネのためパワースイッチがOFFになります。
省電源のため自動的に電源OFFしました	自動電源OFF表示B	<ul style="list-style-type: none"> ● e-POWERシステムが停止している状態で、パワースイッチをONにしたまま時間が経過し、パワースイッチが自動でOFFになったときに表示します。 	

緊急時の対処方法

画面表示	名称	表示する条件	説明・対処方法
	ライト消し忘れ警告	ライトスイッチ (タイプⒶ) 仕様車 <ul style="list-style-type: none"> ● パワースイッチがON以外の位置で運転席ドアを開けたとき、次の場合に表示し、ブザーが鳴ります。 <ul style="list-style-type: none"> － ライトスイッチが  の位置にあるとき － ライトスイッチを  /OFFの位置に回して、メーター内のテールランプ表示灯  が点灯しているとき 	● ライトスイッチをAUTOの位置にする、または  /OFFの位置に回してメーター内のテールランプ表示灯  を消灯してください。
		ライトスイッチ (タイプⒷ) 仕様車 <ul style="list-style-type: none"> ● パワースイッチがON以外の位置でライトスイッチをAUTO以外の位置に動かし、運転席ドアを開けるとブザーが鳴ります。 	● ライトスイッチをAUTOの位置にしてください。
メンテナンス  オイル/オイルフィルター交換表示	オイル/オイルフィルター交換表示	● 設定したオイル/オイルフィルター交換距離に達すると表示します。	● オイル/オイルフィルター交換距離は、設定したりリセットしたりできます。 設定 (➡P.92)
メンテナンス  タイヤ	タイヤ交換表示	● 設定したタイヤ交換距離に達すると表示します。	● タイヤ交換距離は、設定したりリセットしたりできます。 設定 (➡P.92)
メンテナンス  ユーザー	メンテナンス距離表示	● オイル/オイルフィルター、タイヤ以外の整備項目の点検距離または交換距離に達すると表示します。	● その他の整備項目には、たとえばタイヤのローテーションを行う距離の設定ができます。項目の点検/交換距離は設定したり、リセットしたりできます。 設定 (➡P.92)
 0℃	凍結注意アラーム表示	● 外気温が3℃以下になったことを知らせます。	● 表示・非表示の設定ができます。 設定 (➡P.87)

緊急時の対処方法

画面表示	名称	表示する条件	説明・対処方法
<p>走行時間</p>  休息してください	走行時間アラーム表示	<ul style="list-style-type: none"> ● 設定した時間まで連続走行したことを知らせます。 	<ul style="list-style-type: none"> ● 表示・非表示の設定ができます。設定 (➡P.87)
<p>⚠警告</p>  駐車時は確実にパーキングブレーキをかけてください	電制シフト警告A	<ul style="list-style-type: none"> ● 電制シフトに異常が発生したときに表示します。 	<ul style="list-style-type: none"> ● すみやかに日産販売会社で点検を受けてください。 ● 駐車するときは、パーキングブレーキを確実にかけてください。パーキングブレーキをかけていないと、パワースイッチをOFFにできないことがあります。 ● パワースイッチをOFFにできないときは、次の操作を行ってください。 <ul style="list-style-type: none"> － ①停車してパーキングブレーキをかけます。 － ②ブレーキペダルを踏み込みながらパワースイッチを押して、パワースイッチをONに切り替えます。 － ③セレクトレバーにあるⓅスイッチを押してPに切り替えます。 － ④パワースイッチを押して、OFFに切り替えます。
<p>⚠警告</p> <p>トランスミッションシステム異常販売店で点検してください</p>	電制シフト警告B	<ul style="list-style-type: none"> ● 電制シフトに異常が発生したときに表示します。 	<ul style="list-style-type: none"> ● すみやかに日産販売会社で点検を受けてください。 ● シフトポジションがすぐに切り替わらないことがあるため、目的のシフトポジションの位置でセレクトレバーを保持し、シフトポジションが切り替わったことを確認してから手を離してください。 ● オートP機能 (➡P.154) が作動しないことがあるため、駐車するときはセレクトレバーにあるⓅスイッチを押し、Pに切り替わったことを確認してください。
<p>⚠警告</p> <p>シフトレバーの位置を確認してください</p>	シフトポジション警告	<ul style="list-style-type: none"> ● セレクトレバーが中央の位置以外で保持され続けたときに表示します。 	<ul style="list-style-type: none"> ● セレクトレバーが中央の位置にあるか確認してください。 ● セレクトレバーが中央の位置にあるときに表示された場合は、日産販売会社で点検を受けてください。

緊急時の対処方法

画面表示	名称	表示する条件	説明・対処方法
<p>△警告</p> <p>🚫 走行制限中</p>	出力制限警告	<ul style="list-style-type: none"> 出力制限表示灯  が点灯すると同時に表示します。 	<ul style="list-style-type: none"> 出力が制限され、アクセルペダルを踏み込んでも速度が上がらなくなります。 リチウムイオンバッテリーの残量が極端に低下して点灯したときは、すみやかに安全な場所に停車し、日産販売会社にご連絡ください。
<p>暖機中のため現在 マナーモードは使用できません</p>	マナーモード 警告A	<ul style="list-style-type: none"> システムが暖機を必要と判断した場合に表示します。 	<ul style="list-style-type: none"> システムが暖機を必要と判断しているため、マナーモードを使用できません。 暖機終了後にEVモードスイッチを押してください。 👉 マナーモード (P.187)
<p>暖機中のため現在 マナーモードは解除されました</p>			
<p>バッテリー残量が 少ないため現在 マナーモードは使用できません</p>	マナーモード 警告B	<ul style="list-style-type: none"> リチウムイオンバッテリーの残量が少ない場合に表示します。 	<ul style="list-style-type: none"> リチウムイオンバッテリー残量低下によりマナーモード走行はできません。 チャージモードで走行するなど、リチウムイオンバッテリー残量を増やしてからEVモードスイッチを押してください。 👉 マナーモード (P.187)
<p>バッテリー残量が 少ないため現在 マナーモードは解除されました</p>			
<p>SPORTまたはECOモードが 選択されていないため マナーモードは使用できません</p>	マナーモード 警告C	<ul style="list-style-type: none"> SPORTモード（NISMO仕様車以外）／NISMOモード（NISMO仕様車）、またはECOモードが選択されていない場合に表示します。 ※NISMO仕様車では「SPORT」の代わりに「NISMO」と表示されます。 	<ul style="list-style-type: none"> ドライブモードがNORMALのためマナーモードを使用できません。 ドライブモードをSPORTモード（NISMO仕様車以外）／NISMOモード（NISMO仕様車）、またはECOモードに切り替えてからEVモードスイッチを押してください。 👉 マナーモード (P.187)
<p>SPORTまたはECOモードが 選択されていないため マナーモードは解除されました</p>			





緊急時の対処方法

画面表示	名称	表示する条件	説明・対処方法
作動条件外のため マナーモードは使用できません	マナーモード 警告D	● マナーモードの作動条件から外れていると表示します。	● システムの判断によりマナーモードを使用できません。 (外気温が極端に低いときなど) ● 作動条件を満たすと表示が消えるので、そのときにEVモードスイッチを押ししてください。 ➡ マナーモード (P.187)
作動条件外のため マナーモードは解除されました			
作動条件外のため チャージモードは使用できません	チャージモード 警告A	● チャージモードの作動条件から外れていると表示します。	● システムの判断によりチャージモードを使用できません。 (外気温が極端に低いときなど) ● 作動条件を満たすと表示が消えるので、そのときにEVモードスイッチを押し続けてください。 ➡ チャージモード (P.186)
作動条件外のため チャージモードは解除されました			
SPORTまたはECOモードが 選択されていないため チャージモードは使用できません	チャージモード 警告B	● SPORTモード (NISMO仕様車以外) / NISMOモード (NISMO仕様車)、またはECOモードが選択されていない場合に表示します。 ※NISMO仕様車では「SPORT」の代わりに「NISMO」と表示されます。	● ドライブモードがNORMALのためチャージモードを使用できません。 ドライブモードをSPORTモード (NISMO仕様車以外) / NISMOモード (NISMO仕様車)、またはECOモードに切り替えてからEVモードスイッチを押し続けてください。 ➡ チャージモード (P.186)
SPORTまたはECOモードが 選択されていないため チャージモードは解除されました			
⚠ 警告 e-POWERシステム停止 販売店で点検してください	e-POWERシステム 警告A	● 停車中、e-POWERシステムに異常が発生し、e-POWERシステムが停止しているときに表示します。	● すみやかに日産販売会社にご連絡ください。
⚠ 警告 e-POWERシステム故障 次回起動できません 販売店で点検してください	e-POWERシステム 警告B	● e-POWERシステムに異常が発生し、e-POWERシステムが再始動できないときに表示します。	● すみやかに日産販売会社にご連絡ください。
⚠ 警告 e-POWERシステム故障 走行制限中 販売店で点検してください	e-POWERシステム 警告C	● e-POWERシステムに異常が発生し、出力が制限されていると表示します。	● すみやかに日産販売会社にご連絡ください。

緊急時の対処方法

画面表示	名称	表示する条件	説明・対処方法
<p>△警告</p> <p>⇒ e-POWERシステム停止 安全に停車してください</p>	e-POWERシステム警告D	<ul style="list-style-type: none"> ● 走行中、e-POWERシステムに異常が発生し、e-POWERシステムが停止しているときに表示します。 	<ul style="list-style-type: none"> ● すみやかに安全な場所に停車し、日産販売会社にご連絡ください。
<p>△警告</p> <p>⇒ e-POWERシステム停止 パーキングブレーキを かけてください</p>	e-POWERシステム警告E	<ul style="list-style-type: none"> ● 停車中、e-POWERシステムに異常が発生し、e-POWERシステムが停止しているときに表示します。 	<ul style="list-style-type: none"> ● すみやかにパーキングブレーキをかけ、日産販売会社にご連絡ください。
<p>△警告</p> <p>⇒ e-POWERシステム故障 安全に停車してください</p>	e-POWERシステム警告F	<ul style="list-style-type: none"> ● 走行中、e-POWERシステムに異常が発生し、出力が停止しているときに表示します。 	<ul style="list-style-type: none"> ● すみやかに安全な場所に停車し、日産販売会社にご連絡ください。
<p>△警告</p> <p>⇒ e-POWERシステム故障 走行制限中 安全に停車してください</p>	e-POWERシステム警告G	<ul style="list-style-type: none"> ● 走行中、e-POWERシステムに異常が発生し、出力が制限されていると表示します。 	<ul style="list-style-type: none"> ● すみやかに安全な場所に停車し、日産販売会社にご連絡ください。
<p>△警告</p> <p>⇒ e-POWERシステム故障 販売店で点検してください</p>	e-POWERシステム警告H	<ul style="list-style-type: none"> ● e-POWERシステムに異常が発生し、e-POWERシステムが停止せず、出力が制限されていないときに表示します。 	<ul style="list-style-type: none"> ● すみやかに日産販売会社にご連絡ください。
<p>△警告</p> <p>4WD 4WDシステム異常 取扱説明書を見てください</p>	4WDシステム警告	<ul style="list-style-type: none"> ● 4WDシステムに異常が発生したときに表示します。 	<ul style="list-style-type: none"> ● 4WDシステムに異常が発生しているため2WD状態になっています。高速走行をせず、すみやかに日産販売会社で点検を受けてください。

緊急時の対処方法





画面表示	名称	表示する条件	説明・対処方法
フロントレーダー及びその周辺が汚れています 拭いてください	フロントレーダーシステム 停止警告	<ul style="list-style-type: none"> ● 車両前部に取り付けられたレーダーセンサー周辺に雪や氷、泥などが付着し、次のシステムが停止すると表示します。 <ul style="list-style-type: none"> －  <u>プロパイロット (ナビリンク機能付) ★ (P.196)</u> －  <u>インテリジェント エマージェンシーブレーキ (P.222)</u> －  <u>インテリジェント FCW (前方衝突予測警報) (P.252)</u> ● 次のような道路形状、または建造物がある場合は、レーダーセンサーが先行車を正確に検知できず、作動が停止します。 <ul style="list-style-type: none"> － 長い橋を走行しているとき － 砂地や雪原を走行しているとき － 長い壁の近くを走行しているとき 	<ul style="list-style-type: none"> ● 安全な場所に停車し、一度e-POWERシステムを停止してからレーダーセンサーおよびその周辺の汚れなどを取り除き、e-POWERシステムを再始動してください。 ● 停止したときの状態が改善、または変更されると、システムは作動を再開します。(再開するまでに時間がかかることがあります)
警告 サイドレーダー及びその周辺が汚れています 拭いてください	サイドレーダーシステム 停止警告	<ul style="list-style-type: none"> ● 車両後部に取り付けられたレーダーセンサー周辺に雪や氷、泥などが付着し、次のシステムが停止すると表示します。 <ul style="list-style-type: none"> －  <u>BSW (後側方車両検知警報) / インテリジェント BSI (後側方衝突防止支援システム) (P.238)</u> －  <u>RCTA (後退時車両検知警報) (P.256)</u> 	<ul style="list-style-type: none"> ● レーダーセンサーおよびその周辺の汚れなどを取り除いてから、システムを一旦OFFにしたあと、再びONにしてください。





画面表示	名称	表示する条件	説明・対処方法
作動範囲外のため 現在使用できません	作動範囲外警告	<ul style="list-style-type: none"> ● 次のシステムが停止すると表示します。停止する条件については、各システムをお読みください。 <ul style="list-style-type: none"> － プロパイロット (ナビリンク機能付) ★ (P.196) － インテリジェント BSI (後側方衝突防止支援システム) (P.238) － インテリジェント LI (車線逸脱防止支援システム) (P.247) ● VDCをOFFにしたとき 	<ul style="list-style-type: none"> ● 停止したシステムを再び作動させる場合は、停止したときの状態が改善されてから、スイッチで再びONにしてください。
滑りやすい路面のため 現在使用できません	スリップ警告	<ul style="list-style-type: none"> ● 次のシステムが停止すると表示します。停止する条件については、各システムをお読みください。 <ul style="list-style-type: none"> － プロパイロット (ナビリンク機能付) ★ (P.196) － インテリジェント BSI (後側方衝突防止支援システム) (P.238) － インテリジェント LI (車線逸脱防止支援システム) (P.247) ● ABSまたはVDC (トラクションコントロール機能 (TCS) は含まない) が作動したとき 	<ul style="list-style-type: none"> ● 停止したシステムを再び作動させる場合は、停止したときの状態が改善されてから、スイッチで再びONにしてください。

緊急時の対処方法



画面表示	名称	表示する条件	説明・対処方法
車線認識カメラ・その周辺が高温のため使用できません	カメラ高温警告	<ul style="list-style-type: none"> ● 炎天下に駐車したときなど、マルチセンシングフロントカメラが高温になり、次のシステムが停止すると表示します。 <ul style="list-style-type: none"> ➡ プロパイロット（ナビリンク機能付）★ (P.196) ➡ インテリジェント BSI（後側方衝突防止支援システム） (P.238) ➡ LDW（車線逸脱警報）／インテリジェント LI（車線逸脱防止支援システム） (P.247) ➡ 標識検知機能 (P.262) 	<ul style="list-style-type: none"> ● 停止したシステムを再び作動させる場合は、マルチセンシングフロントカメラ周辺の温度が下がってから、再びONにしてください。

プロパイロット（ナビリンク機能付）（インテリジェント クルーズコントロール）警告メッセージ





警告表示	表示する条件	説明・対処方法
 作動範囲外のため現在使用できません	<ul style="list-style-type: none"> ● VDCをOFFにしたとき 	<ul style="list-style-type: none"> ● VDCがOFFの場合はインテリジェント クルーズコントロールは使用することができません。
 パーキングブレーキが作動しているため使用できません	<ul style="list-style-type: none"> ● 電動パーキングブレーキが作動したとき 	<ul style="list-style-type: none"> ● 電動パーキングブレーキが作動しているときはインテリジェント クルーズコントロールは使用することができません。
 シートベルトが解除されているため使用できません	<ul style="list-style-type: none"> ● 運転席のシートベルトを解除したとき 	<ul style="list-style-type: none"> ● 運転席のシートベルトが解除されている場合はインテリジェント クルーズコントロールは使用することができません。
 警告  システム故障 取扱説明書を見てください	<ul style="list-style-type: none"> ● システム故障 	<ul style="list-style-type: none"> ● 安全な場所に停車して、e-POWERシステムを一旦停止して再始動し、再びシステムをONにしてください。

警告表示	表示する条件	説明・対処方法
 警告  ブレーキペダルを踏んでください	<ul style="list-style-type: none"> ● インテリジェント クルーズコントロールにより車両が停止中、運転席ドアが開いたが電動パーキングブレーキが正常に作動しなかったとき 	<ul style="list-style-type: none"> ● 速やかにブレーキを踏んでください。
 フロントレーダー及びその周辺が汚れています拭いてください	<ul style="list-style-type: none"> ● 車両前部に取り付けられたレーダーセンサー周辺に雪や氷、泥などが付着したとき 	<ul style="list-style-type: none"> ● 安全な場所に停車し、一度e-POWERシステムを停止してからレーダーセンサーおよびその周辺の汚れなどを取り除き、e-POWERシステムを再始動してください。  レーダーセンサーの取り扱い (P.383)
 滑りやすい路面のため現在使用できません	<ul style="list-style-type: none"> ● VDC/TCSが作動したとき ● タイヤの空転を検出したとき 	<ul style="list-style-type: none"> ● VDC/TCSが作動する、またはタイヤが空転するような状況ではインテリジェント クルーズコントロールは使用できません。

プロパイロット (ナビリンク機能付) (ハンドル支援) 警告メッセージ

警告表示	表示する条件	説明・対処方法
レーンを認識できません ハンドル支援を解除します	<ul style="list-style-type: none"> ● 走行車線内にレーンマーカーに見えるようなものがあるなど、レーンマーカーが正しく検出できない状態が長時間続いたとき (雪のわだち、雨の日の周辺の光の反射、消し忘れのレーンマーカーなど) 	<ul style="list-style-type: none"> ● 再びハンドル支援機能を使用したいときは、レーンマーカーがはっきりと描かれている道路でプロパイロット (ナビリンク機能付) を解除し、再度セットしてください。
 悪天候のため現在使用できません	<ul style="list-style-type: none"> ● ワイパーを高速で作動させたとき 	<ul style="list-style-type: none"> ● ワイパーの高速動作を解除してください。その後、プロパイロット (ナビリンク機能付) を再度セット、もしくはハンドル支援スイッチを押してください。
 カメラが認識できないため現在使用できません	<ul style="list-style-type: none"> ● 雨、雪、霧または、カメラ前方のフロントガラスの凍結、汚れなどで、カメラの視界が確保できなくなったとき 	<ul style="list-style-type: none"> ● 状況が改善すると、プロパイロット (ナビリンク機能付) を使用することができます。 ● 警告表示が出続ける場合は、安全な場所に停車して、e-POWERシステムを一旦停止してカメラ前方のフロントガラスの汚れなどを取り除いてください。

緊急時の対処方法

警告表示	表示する条件	説明・対処方法
 車線認識カメラ・その周辺が高温のため使用できません	<ul style="list-style-type: none"> ● カメラおよびカメラ周辺の温度が高いとき 	<ul style="list-style-type: none"> ● 室内の温度が下がるとプロパイロット（ナビリンク機能付）を使用することができます。
△ 警告  システム故障 取扱説明書を見てください	<ul style="list-style-type: none"> ● システム故障 	<ul style="list-style-type: none"> ● 安全な場所に停車して、e-POWERシステムを一旦停止して再始動し、再びシステムをONにしてください。
△ 警告 	<ul style="list-style-type: none"> ● ハンドルを持っていない、またはハンドルを操作していないときに表示します。 － 表示（赤）により警告します。 	<ul style="list-style-type: none"> ● すみやかにハンドルを持って操作してください。 ● 運転者のハンドル操作を検出すると警告は消灯します。
△ 警告  ハンドルを操作してください	<ul style="list-style-type: none"> ● 表示による警告後、運転者がハンドルを操作しないときに表示します。 － 音、表示（赤）、および短時間のブレーキ制御で段階的に警告します。 	<ul style="list-style-type: none"> ● すみやかにハンドルを持って操作してください。 ● 運転者のハンドル操作を検出すると警告は消灯します。
△ 警告  減速します	<ul style="list-style-type: none"> ● 警告後、運転者のハンドル操作がない状態が継続したときに表示します。 － 緊急警報音が鳴るとともに車両を減速、緊急停止します。 	<ul style="list-style-type: none"> ● すみやかにハンドルを持って操作してください。 ● 運転者のハンドル操作を検出すると警告は消灯し、プロパイロット（ナビリンク機能付）が解除されます。

警報音（ブザー）が鳴ったときは

車両盗難などを防ぐため、車内外でブザー（警報音）が鳴ることがあります。

どこで音が鳴りましたか？	どんな音が鳴りましたか？	何をしたときに鳴りましたか？	確認すること
車外	ピピピピ…（数秒間）	ドアハンドルのスイッチを押したとき	走行可能表示灯 READY が点灯していないか キー（インテリジェントキー）を車室内またはラゲッジルーム内に置き忘れていないか いずれかのドアが半ドアになっていないか ドアを閉める前にドアハンドルのスイッチを押していないか
		キー（インテリジェントキー）のドア施錠スイッチを押したとき	走行可能表示灯 READY が点灯していないか いずれかのドアが半ドアになっていないか ドアを閉める前に施錠スイッチを押してはいないか
	ピッピッピッ（3回）	ドアを閉めたとき	無意識にドアハンドルのスイッチを押していないか
	キー（金属音）	走行中にブレーキペダルを踏んだとき	ディスクブレーキのパッド（摩擦材）が摩耗していないか 金属音が発生したときは、すみやかに日産販売会社で点検を受けてください。そのまま走行を続けると、ブレーキが効かなくなり、事故につながるおそれがあります。
車室内	ピピピピピッピッ（3回）	ドアを閉めたとき	パワースイッチがONのまま、キー（インテリジェントキー）が車外に持ち出されていないか

緊急時の対処方法

窓ガラスがくもったときは

デフロスタースイッチは、パワースイッチがONのとき使えます。リヤウインドーデフォッガースイッチは、走行可能表示灯 **READY** が点灯しているとき使えます。

フロントガラスのくもりの取りかた

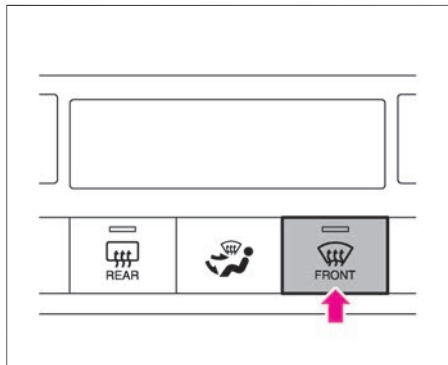

- デフロスタースイッチを押すとエアコンが作動し、外気導入に切り替わります。(スイッチの表示灯が点灯)
- もう一度スイッチを押すと止まります。(スイッチの表示灯が消灯)

⚠ 注意

- デフロスタースイッチをONにしているときは、エアコンの設定温度を低くしない。フロントガラスの外側に露が付き、視界を妨げるおそれがあります。

🚗 アドバイス

- デフロスタースイッチをONにしているときは、内気循環にしないでください。くもりが取れにくくなります。

📖 知識

- エアコンがOFFのとき、デフロスタースイッチを押すとエアコンも自動的に作動します。

リヤガラスのくもりの取りかた

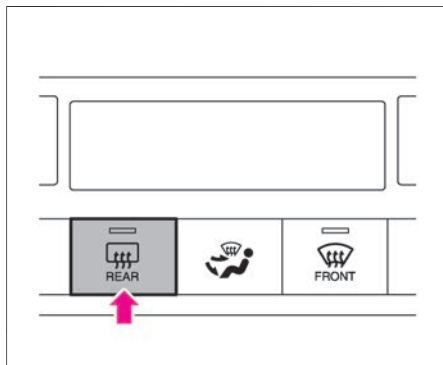

- リヤウインドーデフォッガースイッチを押すと約20分間作動し、バックドアガラスの熱線が暖まります。(リヤウインドーデフォッガースイッチの表示灯が点灯)

- 止めるときは、もう一度スイッチを押します。(リヤウインドーデフォッガースイッチの表示灯が消灯)

📖 知識

- リヤウインドーデフォッガースイッチを押すと、ドアミラーヒーター★も同時に作動します。

■ ワイパーデアイサー★

- フロントガラスを温めて、ガラス下端にたまった雪を取り除きやすくします。リヤウインドーデフォッガースイッチを押すと約20分間作動します。(リヤウインドーデフォッガースイッチの表示灯が点灯)
- 止めるときは、もう一度スイッチを押します。(リヤウインドーデフォッガースイッチの表示灯が消灯)

🚗 アドバイス

- 連続して長時間使用しないでください。消費電力が大きいためバッテリーあがりの原因になります。
- ガラスにたまった雪はこまめに取り除き、視界を確保してください。

オーバーヒートしたときは

アドバンスドドライブアシストディスプレイにオーバーヒート警告 (🚨 P.337) が表示されたときや、エンジンルームのすき間から蒸気が出ているときはオーバーヒートしています。次の方法で処置してください。

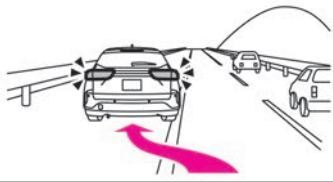
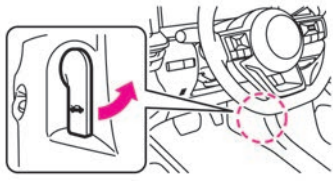

処置のしかた

1	ただちに安全な場所に停車します。 🚨 故障したときの対処のしかた (P.300)	
2	e-POWERシステムを作動させたままボンネットを開け、風通しをよくしてエンジンを冷やします。 万一、冷却ファンが回っていないときは、ただちにe-POWERシステムを停止し、自然冷却してください。	
3	アドバンスドドライブアシストディスプレイのオーバーヒート警告が消えたら、e-POWERシステムを停止させしばらく待ちます。 エンジンが十分冷えてから冷却水の量、ホースなどからの水漏れを点検してください。	<p style="text-align: center;">⚠️ 警告</p> <p style="text-align: center;">🚫</p> <p style="text-align: center;">オーバーヒート 安全な場所に車を停め 取扱説明書を見てください</p>

⚠️ 警告

- **ボンネットを開けるときは十分に注意する。**
エンジンルーム内は高温になっているため、やけどなど重大な傷害につながるおそれがあります。
- **蒸気が出ているときは、ボンネットを開けない。**
やけどなど重大な傷害につながるおそれがあります。
e-POWERシステムを停止し、蒸気が出なくなるまで待ち、ボンネットを開けてください。
- **エンジンが十分に冷えていないときは、リザーバータンクのキャップを外さない。**
蒸気や熱湯が噴き出し、やけどなど重大な傷害につながるおそれがあります。
- **オーバーヒートしたときは、ただちに安全な場所に車を止めて処置をする。**
そのまま走行を続けると、エンジン故障の原因となり、火災につながるおそれがあります。

緊急時の対処方法

4	<p>冷却水が不足しているときは、エンジン冷却用のリザーバタンクに冷却水を補充してください。</p> <p>🔍 エンジンルーム内の配置図 (P.367)</p> <p>補充後は、しっかりキャップを閉めてください。</p>	<p>冷却水補充</p>  <p>十分に冷えてからリザーバタンクのキャップを外す</p>
5	<p>走行中、再度アドバンスドドライブアシストディスプレイにオーバーヒート警告が表示されたら、手順1～手順4の作業を繰り返し行ってください。</p>	<p>⚠ 警告</p> <p>オーバーヒート 安全な場所に車を止め 取扱説明書を見てください</p> 
6	<p>早めに日産販売会社で点検を受けてください。</p>	

 **アドバイス**

- 応急的に水だけを補充したときは、早めに日産販売会社で点検を受けてください。

雪道やぬかるみにはまったときは

雪道、砂地、ぬかるみなどでタイヤが空転したり、埋まり込んで動けなくなったときは、次の方法で脱出してください。

脱出のしかた

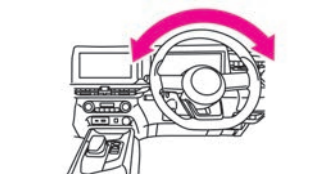
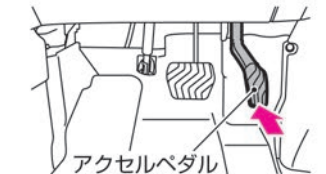
1	アドバンスドドライブアシストディスプレイで、VDCをOFFにします。 ➡ <u>VDCの停止のしかた (P.190)</u>	
2	車両の前後に障害物が無いことを確認し、ハンドルを左右に回して前輪の周囲をならします。 必要に応じ、タイヤの下に木材などをそえてください。	
3	ゆっくりとアクセルペダルを踏み、前進または後退します。 周囲の安全を確認したうえで、前進と後退を繰り返してください。	 <p>アクセルペダル</p>

警告

- **周囲の安全を必ず確認する。**
周囲の人や物との衝突を避けるため、前進と後退を繰り返すときは、周囲に何も無いことを確認してください。特に脱出の瞬間は、車両が前方または後方に飛び出すおそれがあります。
- **必要以上にアクセルペダルを踏み込まない。**
急発進して思わぬ事故につながるおそれがあります。

注意

- **脱出するときは、過度にタイヤを空転させない。**
タイヤがバースト（破裂）したり、駆動部品の異常過熱により思わぬ事故につながるおそれがあり危険です。

アドバイス

- 数回試しても脱出できないときは、日産販売会社またはJAFなどのロードサービスに連絡してください。

緊急時の対処方法

水没したときは

水没したときの対処のしかた

水没したときは、次のような対処方法で車外に脱出してください。

- シートベルトを外して車外に脱出してください。
- ドアが開く水位が低いうちにドアを開けて、車外に脱出してください。
- ドアが開かなかった場合、パワーウィンドウのスイッチを押し窓ガラスを開け、窓から車外に脱出してください。
- パワーウィンドウスイッチを押しても窓ガラスが開かない場合、以下の方法で脱出してください。
 - － 緊急脱出用ハンマー（ディーラーオプション）がある場合、窓ガラスを割り窓から車外に脱出してください。
 - － 緊急脱出用ハンマー（ディーラーオプション）がない場合、または緊急脱出用ハンマーで窓ガラスが割れない場合には、車内外の水位が同じ高さくらいまで浸水するのを待ち、ドアを強く押し開けて車外に脱出してください。
（車内外の水圧差がなくなると、ドアを開けることができます。）

⚠ 警告

- 水位が窓ガラスよりも高いとき、緊急脱出用ハンマーを使用した場合、割れたガラスが車内に入り、ケガをすることがあります。

緊急脱出用ハンマー（ディーラーオプション）について

- フロントウインドーガラスは合わせガラスのため、緊急脱出用ハンマーで割ることはできません。リヤドアガラス、バックドアガラスを割って脱出してください。
 - フロントドアガラスについては車種によって、合わせガラスを使用しております。ただしドアガラスについては、車両の仕様変更により、合わせガラスの位置が異なる場合があります。
- 合わせ、または強化ガラスの見分け方については、ガラスの断面、もしくは刻印（マーク）を確認することで見分けることができます。

ガラスの断面で合わせガラスを見分ける方法

- ドアガラスを半分ほど開け、断面を上から確認し、2枚のガラスが貼り合わせられている場合は合わせガラスとなります。

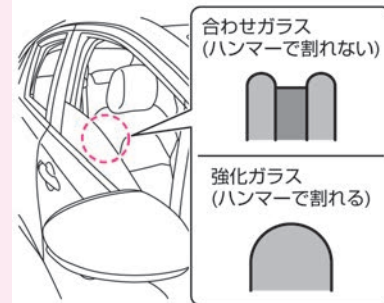

ガラスにある刻印（マーク）で合わせガラスを見分ける方法

- ドアガラスには次のような刻印（マーク）が表示されています。この表示によって、合わせガラスかどうかを見分けることができます。

Eマーク



- 合わせガラス：XI、V-XI
- 強化ガラス：無印、V

JISマーク



- 合わせガラス：L
- 強化ガラス：T

※車両によっては、刻印（マーク）が表示されていない場合があります。

ヒューズが切れたときは

ランプがつかないときや電気系統の装置が作動しないときは、ヒューズ切れが考えられます。故障の状況から、関係するヒューズを確認してください。

ヒューズボックスの位置



- ヒューズボックスは、次の位置にあります。
 - － エンジンルーム内
 - － グローブボックス奥
- 各ヒューズの位置は、ヒューズボックスのふたの裏側またはヒューズボックス付近に表示してあります。

ヒューズ抜きについて

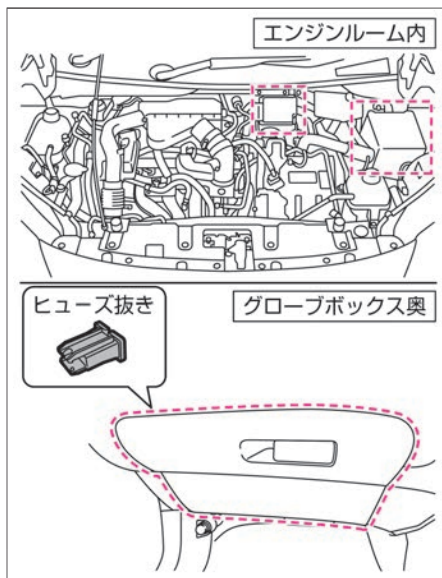
- グローブボックス奥のヒューズボックス内にヒューズ抜きがあります。

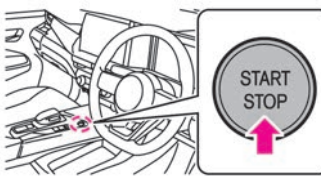
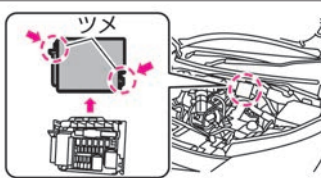

ヒューズの点検・交換のしかた（エンジンルーム内）

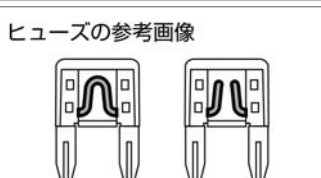
<p>1</p>	<p>パワースイッチをOFFにし、ボンネットを開けます。 ➡ <u>ボンネットの開けかた、閉めかた (P.368)</u></p>	
<p>2</p>	<p>ヒューズボックスのふたを外します。</p>	
<p>3</p>	<p>ヒューズ抜きを使用してヒューズを取り外します。 ヒューズ抜き (➡P.356) ヒューズを交換したときは、確実に差し込まれていることを確認してください。</p>	
<p>4</p>	<p>ヒューズが切れていないか点検します。 切れているときは新しいヒューズと交換します。 交換してもヒューズが切れるときは、日産販売会社で点検を受けてください。</p>	<p>ヒューズの参考画像</p> 

⚠ 警告

- 高電圧部位、サービスプラグ、高電圧の配線（オレンジ色）およびそのコネクタに触れたり、取り外し、分解などは絶対に行わない。重大な傷害を受けるおそれがあります。
- 規定の容量以外のヒューズや、ヒューズの代わりに針金、銀紙などは絶対に使用しない。電装システムの破損や火災につながるおそれがあります。

🚗 アドバイス

- ①の位置にあるヒューズを交換するときは、日産販売会社にご相談ください。

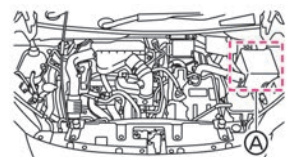

📖 知識

- エンジンルーム内のヒューズを交換するときは、日産販売会社にご相談ください。

トラブルがおきたときは

ヒューズの点検・交換のしかた（グローブボックス奥）

1	パワースイッチをOFFにします。	
2	グローブボックスを開け、内側のプレート①にある取っ手を手前に引きプレート①を外します。	
3	内側のプレート②を上方向に引っ張り、取り外します。	
4	ヒューズ抜きを使用してヒューズを取り外します。 ヒューズ抜き (➡ P.356)	 <p>ヒューズ抜きで引き抜く</p>

⚠ 警告

- 規定の容量以外のヒューズや、ヒューズの代わりに針金、銀紙などは絶対に使用しない。電装システムの破損や火災につながるおそれがあります。

🚗 アドバイス

- ヒューズを交換したときは、確実に差し込まれていることを確認してください。
- 交換してもヒューズが切れるときは、日産販売会社で点検を受けてください。
- 内側のプレートを取り付けるときは、外したときと逆の手順で取り付けます。

5

ヒューズが切れていないか点検します。
切れているときは新しいヒューズと交換します。

ヒューズの参考画像

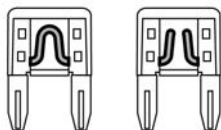

電球（バルブ）が切れたときは

外装ランプが点灯しないときは、日産販売会社にご相談ください。

各電球（バルブ）の位置

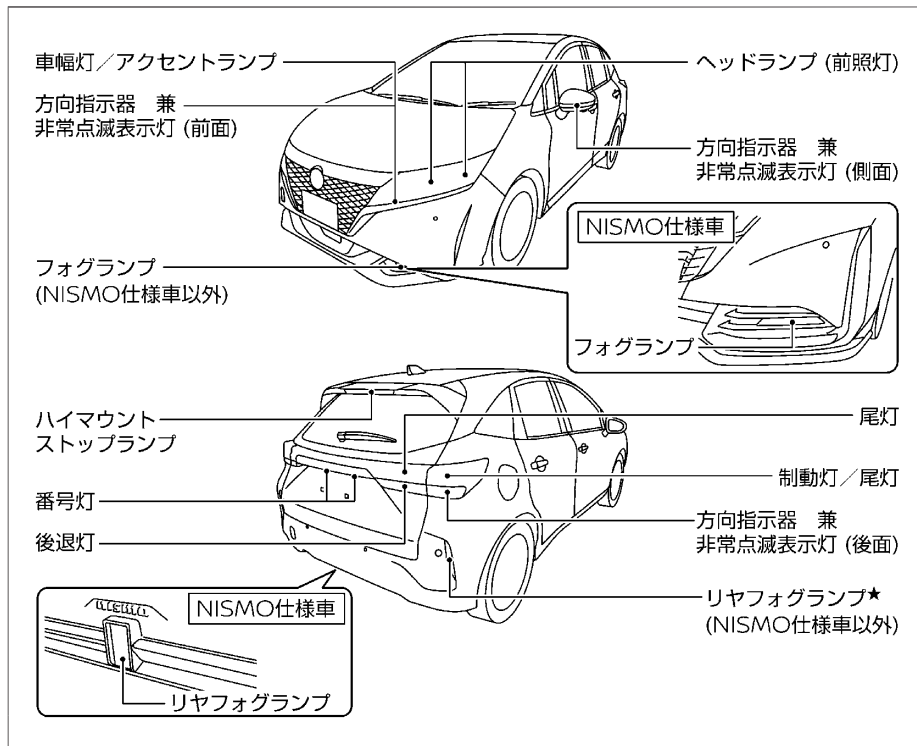

知識

- ヘッドランプ、制動灯などは、雨天走行や洗車などにより、レンズ内面が一時的にくもることがあります。また、ヘッドランプ内と外気との温度差により、レンズ内面が結露することもあります。これは雨天時などに窓ガラスがくもると同様の現象で、機能上の問題ではありません。また、レンズの構造上、レンズのふちに水滴が付着することがありますが、機能上の問題ではありません。ただし、ランプ内に水がたまっている場合やレンズ内面に大粒の水滴が付着している場合は、日産販売会社にご相談ください。

メンテナンス

メンテナンスの前に

点検整備について	P.362
----------	-------

工具・ジャッキ

工具・ジャッキ★について	P.363
--------------	-------

点検と整備

エンジンルーム	P.367
ウォッシュ液の補給	P.369
寒冷時の取り扱い	P.370
タイヤ	P.371
冬用タイヤ・タイヤチェーン	P.374
ワイパー	P.376
キー（インテリジェントキー）の電池交換	P.379
12Vバッテリー	P.380
エンジンオイル	P.380

清掃・お手入れ

外装のお手入れ	P.381
内装のお手入れ	P.386

サービスデータ

点検値／交換油脂類	P.389
車両仕様	P.392
イベントデータレコーダ（EDR）	P.393
車両状態記録機能	P.394

点検整備について

道路運送車両法により、定期点検と日常点検が義務付けられています。正しい点検整備を行いお車を安全にお使いください。点検整備の詳細については、別冊のメンテナンスノートをお読みください。

点検整備の種類

● 日常点検

走行距離や使用時の状態から判断し、適切な時期にお客さまご自身で行う点検です。

いつもと違うことに気がいたら日産販売会社で点検を受けてください。（音、振動、におい、水もれ、油もれなど）

● 定期点検

1年ごとに実施する点検です。12か月点検および24か月点検があります。

● その他の点検

新車時の無料点検や、厳しい使われかたをしたときに必要な点検があります。

知識

- 点検・整備および保証の内容は、別冊のメンテナンスノートに詳しく記載されていますので、必ずお読みください。

■ 検査標章（ステッカー）の貼り付け位置について

- フロントガラスにあるマルチセンシングフロントカメラを避け、車室内から貼り付けます。車外から見やすい位置に貼り付けてください。
マルチセンシングフロントカメラ
(➡P.384)

車検、点検整備のとき

- 車検、点検整備については、日産販売会社にご相談ください。

工具・ジャッキ★について

この車両には、スペアタイヤ、ジャッキ、ハンドル兼ホイールナットレンチ、ハンドルレバーが標準で搭載されていません。ジャッキアップをする場合は、この車両専用のジャッキを準備してください。詳しくは、日産販売会社にご相談ください。

工具、タイヤ応急修理キットの格納場所



- 工具・タイヤ応急修理キットは、ラゲッ

ジルーム内に格納されています。（車種により、タイヤ応急修理キットの内容や部品形状が異なります。）

- ➡ 応急修理する前に (P.306)
- ➡ タイヤ応急修理キットについて (P.306)

⚠ 注意

- 工具、タイヤ応急修理キットを使ったあとは、元の場所に格納する。車室内に放置すると思わぬ事故につながるおそれがあります。

📖 知識

- 停止表示板（停止表示灯）、輪止めは標準で搭載されておりませんので必要に応じて準備してください。
- 工具の種類や発炎筒（➡P.301）などは、万一のときに困らないようにあらかじめ位置を確認しておいてください。

ジャッキ、ハンドル兼ホイールナットレンチ、ハンドルレバーの取り出ししかた（ディーラーオプション）

- ラゲッジルームのフロアカバーを持ち上げて取り出します。

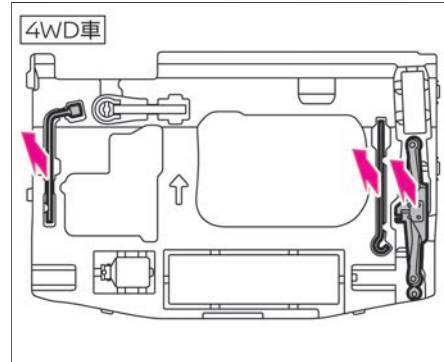
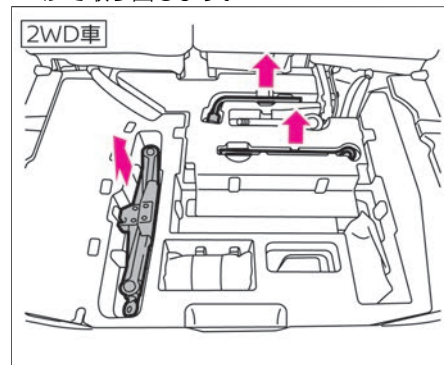

🚗 アドバイス

- ジャッキはタイヤ交換またはタイヤチェーンの脱着以外には使用しないでください。
- ジャッキとフロアカバーが内装部品にぶつからないようにしてください。傷がつくおそれがあります。

📖 知識

- この車両には、ジャッキ、ハンドル兼ホイールナットレンチ、ハンドルレバーが標準で搭載されています。ジャッキアップをする場合は、この車両専用のジャッキを準備してください。詳しくは、日産販売会社にご相談ください。

ジャッキの使いかた

- ジャッキにハンドルレバーとハンドル兼ホイールナットレンチをセットします。
- ジャッキを使って車両を持ち上げるときは、正しい位置にジャッキを設置してください。

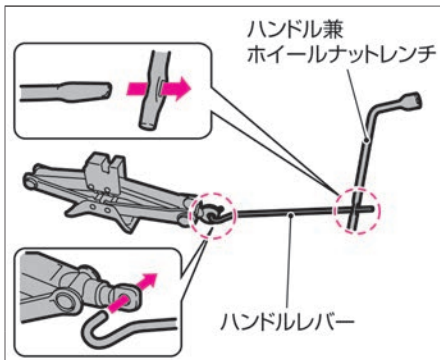

⚠️ 警告

- ジャッキアップしたときは絶対に車両の下に入らない。ジャッキが外れると、重大な傷害につながるおそれがあり非常に危険です。

⚠️ 注意

- 工具、ジャッキを使ったあとは、元の場所に収納する。車室内に放置すると思わぬ事故につながるおそれがあります。
- ハンドル兼ホイールナットレンチを回すときは、ハンドルレバーをしっかり握って回す。ハンドルレバーが回転中に外れると、思わぬケガをするおそれがあります。
- ハンドルレバーは、確実にハンドル兼ホイールナットレンチの穴に差し込む。

ハンドルレバーが確実に差し込まれていないと、外れて思わぬケガをするおそれがあります。

- ジャッキアップ中はe-POWERシステムを始動しない。車が発進し、重大な傷害につながるおそれがあります。

ジャッキアップポイント

- 矢印の位置がジャッキアップポイントです。

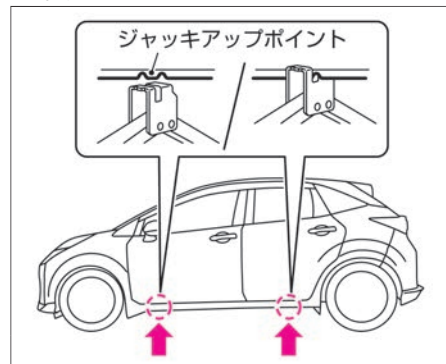

⚠️ 注意

- ジャッキを使うときは、次のことを必ず守る。
 - － ジャッキは必ずこの車両専用のものを

注意

使い、他車のジャッキは使わないでください。また、この車両専用のジャッキは他車に使わないでください。

- － 平坦で硬いところに駐車して作業してください。
- － 使用前にパーキングブレーキをかけ、シフトポジションを **P** にしてください。
- － 輪止めなどで車を固定してください。
- － ジャッキの上下に台やブロックなどを入れないでください。
- － 人や荷物は必ず車から降ろしてください。

アドバイス

- ジャッキはタイヤ交換またはタイヤチェーンの脱着以外には使わないでください。
- ジャッキアップポイント以外にはジャッキをかけないでください。車体に変形するおそれがあります。

ジャッキアップのしかた

1 交通の妨げにならず、安全に作業ができる地面（平坦な硬い場所）に停車し、人や荷物を車から降ろします。
 ➡ 停車・駐車のしかた (P.163)

2 ジャッキをかける位置と対角線の位置にあるタイヤに輪止めをします。
 輪止めは、前輪をジャッキアップするときは後輪の後ろ側、後輪をジャッキアップするときは前輪の前側に置きます。

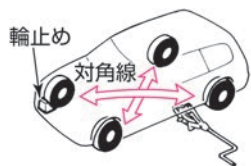

3 ジャッキの上部がジャッキアップポイントに接触するまで、ジャッキを矢印の方向に手で回します。
 ➡ ジャッキアップポイント (P.364)

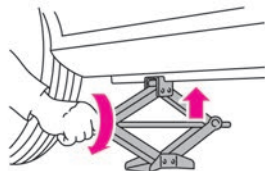

4 ハンドル兼ホイールナットレンチを回して、タイヤと地面が少し離れるまで、ジャッキアップします。

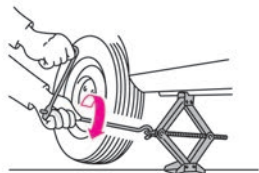

⚠ 注意

- やわらかい地面の上ではジャッキアップしない。
 ジャッキが倒れ、事故につながるおそれがあります。
- やむをえず傾斜地で作業する場合は、ジャッキをかける位置と対角線の位置にあるタイヤの下り側に輪止めをし、車が動き出さないようにする。

🚗 アドバイス

- ジャッキアップポイント以外のところにはジャッキをかけないください。車体に変形するおそれがあります。

📖 知識

- 輪止めは標準で搭載されていませんので必要に応じて準備してください。なお、輪止めはタイヤを固定できる大きさの石、木片などで代用できます。

エンジンルーム

エンジンルーム内を点検するときは安全な場所に停車し、パーキングブレーキをかけた状態でボンネットを開けます。

エンジンルーム内の配置図

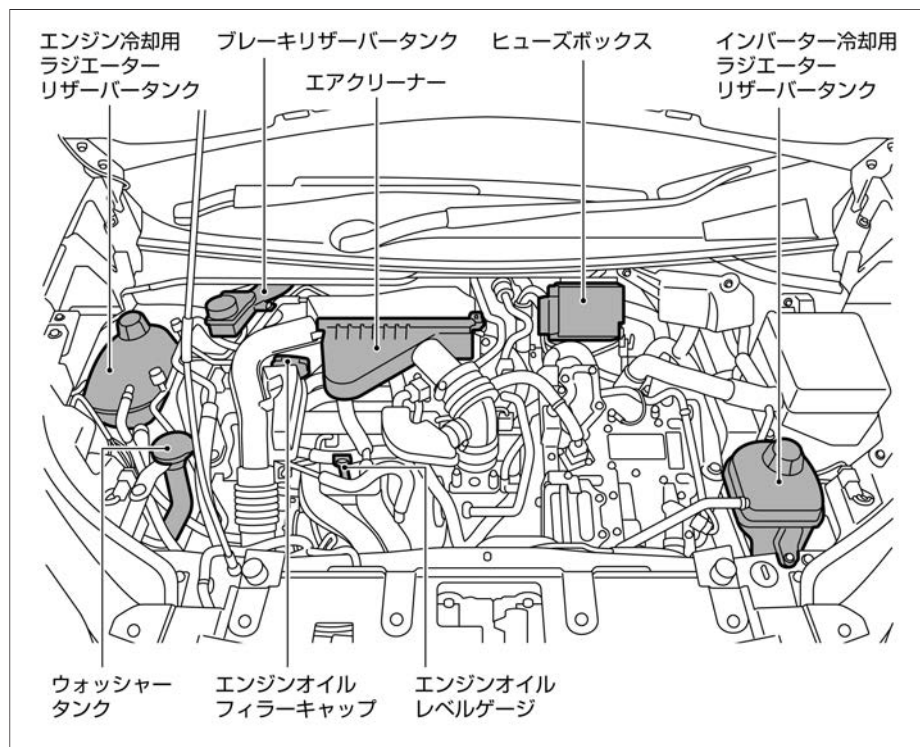

⚠ 警告

- 点検や整備に使用した工具や布などをエンジンルーム内に置き忘れない。故障や車両火災につながるおそれがあります。

⚠ 注意

- エンジンルーム内の作業をするときは、パワースイッチをOFFにする。e-POWERシステム作動中に手、衣服、工具などを入れると思わぬケガをするおそれがあります。

🚗 アドバイス

- ワイパーアームを起こしたままボンネットを開けないでください。ボンネットやワイパーを損傷します。
- 点検整備の詳細については、別冊のメンテナンスノートをお読みください。

ボンネットの開けかた、閉めかた

- 1 運転席の右下にあるボンネットオープナーを引きます。
ボンネットが少し浮き上がります。

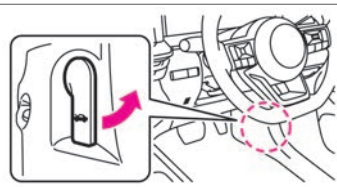

- 2 ボンネット先端のすき間に手を入れ、レバーを横に押しながらボンネットを持ち上げます。

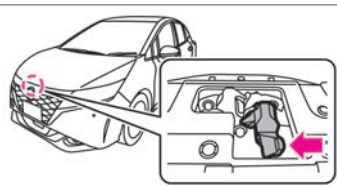

- 3 ボンネット裏側に付いているステーをフックから外し、操作部をもって車体の穴（ステー差し込み位置）に確実に差し込みます。

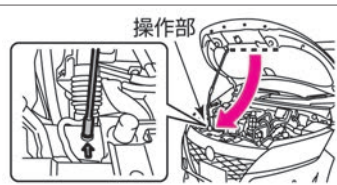

- 4 閉めるときはステーをフックに戻し、ボンネットを20cm～30cmの高さまでゆっくり降ろしてから、手を離して落としてロックします。ロックできなかつたときは、レバーを操作してボンネットをもう一度持ち上げてから再度落としてください。ボンネットを上から押し閉めようとししないでください。

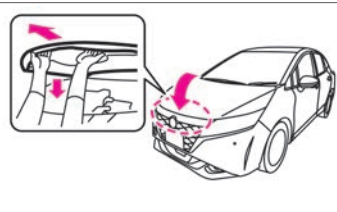

⚠ 警告

- 走行前、ボンネットが確実に閉まっていることを、必ず確認する。ロックされていないと、走行中にボンネットが開き、思わぬ事故につながるおそれがあります。

⚠ 注意

- 風が強いときは、ボンネットをしっかり持ってゆっくりと開ける。
- ステーを持つときは、必ず操作部を持つ。
e-POWERシステム停止直後はステーが高温になるため、やけどをするおそれがあります。
- ボンネットを開けたときは、ボンネットに頭などをぶつけないよう注意する。
- ラジエーターなどの高温部には触れない。
やけどをするおそれがあります。
- ボンネットを閉めるときは、手などを挟まないように注意して降ろす。

アドバイス

- ボンネットを30cm以上の高さから落とさないでください。破損するおそれがあります。
- ボンネットを閉めるときに、ボンネットに体重をかけて強い力で押すと、ボンネットがへこむおそれがあります。

ウォッシャー液の補給

ウォッシャー液が不足しているときは、ウォッシャー液を補給してください。

補給のしかた

- ウォッシャータンクのふたの穴を押さえて引き抜くと、スポイト式にウォッシャー液の残量が確認できます。
- ウォッシャー液が減っているときは、ウォッシャータンクのふたを外し、ウォッシャー液を補給してください。
- ウォッシャー液は、必要に応じ水で薄めてください。希釈割合はウォッシャー液の容器に表示してある凍結温度を参考にします。

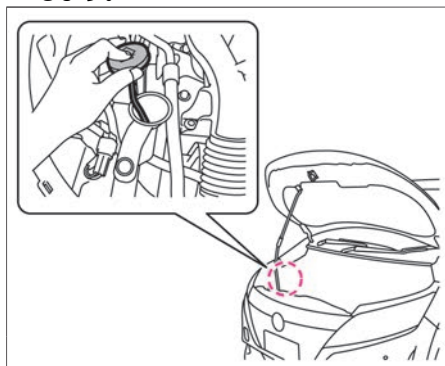

注意

- ウォッシャー液を補給するときは、液を高温部につけない。出火するおそれがあります。

アドバイス

- ウォッシャー液の代わりに石けん水などを入れないでください。塗装面がしみになるおそれがあります。

知識

- フロントワイパーとリヤワイパーのウォッシャータンクは兼用です。
- 日産純正ウインドウォッシャー液をおすすめします。
ウォッシャータンク容量
(➡P.390)

寒冷時の取り扱い

寒冷時に備えて、準備や点検などを正しく行ってください。

冬の前の準備

■ 冷却水の濃度点検

- 冷却水の凍結を防ぐため、冷却水の濃度を点検してください。

冷却水の濃度	凍結温度
30%	約-15°C
50%	約-35°C

- 冷却水を補充・交換するときは、日産純正スーパーロングライフクーラント（50%希釈品）をお使いください。サービスデータ（冷却水）（📍P.390）

アドバイス

- 寒冷地仕様車および4WD車の冷却水は工場出荷時に50%にしてあります。
- 冷却水の点検・補充・交換は日産販売会社にご相談ください。

■ 冬用タイヤ、タイヤチェーンの準備

- 冬用タイヤに交換するときは、4輪とも指定サイズで同一の銘柄、パターン（溝模様）のものに交換してください。
- タイヤチェーンは、タイヤサイズにあった日産純正品をおすすめします。
- NISMO仕様車はタイヤチェーンを装着し

て走行すると、タイヤチェーンと車体が干渉するおそれがあります。雪道を走行するときは、205/50R17サイズのタイヤと17×6.5J（インセット40mm）サイズのホイールの組み合わせで冬用タイヤに交換してください。

■ ウォッシャー液の濃度点検

- ウォッシャー液の凍結を防ぐため、ウォッシャー液の容器に記載してある凍結温度を参考に外気温に応じた希釈割合（濃度）にしてください。

運転する前に

状況に応じて次のことを行ってください。

- ドアやワイパーなどが凍結したときは、無理に開けたり動かしたりせず、凍った部分にお湯をかけて氷を溶かしてください。溶けたらすぐに水分をふき取ってください。
- ガラスに雪や霜が積もっているときは、プラスチックの板などを使用して、ガラスを傷つけないように雪を取り除いてください。
- 足まわり（ブレーキ周辺、フェンダーの裏側など）が凍りついているときは、部品を破損しないように注意しながら、付着した氷塊を取り除いてください。
- 車室内に乗り込むときは、靴についた雪を取り除いてください。

警告

- ルーフに積もった雪は落とす。窓ガラスに雪が滑り落ちると視界の妨げとなり、思わぬ事故につながるおそれがあります。

アドバイス

- ルーフから雪を落とすときは、アンテナに強い力をかけないようにしてください。アンテナが破損したり、車体がへこんだりするおそれがあります。
- アンテナに雪が積もっているときは、雪を落としてください。受信感が低下し、雑音が入るおそれがあります。
- ドアなどの開閉部分を無理に開けしないでください。ゴムがはがれたり損傷するおそれがあります。
- ワイパー、ドアミラー、パワーウィンドウなどを無理に動かさないでください。装置が損傷するおそれがあります。
- ドアのキー穴部には、お湯をかけないでください。凍結するおそれがあります。

雪道の走行のしかた

■ 滑りやすい路面に注意

- 滑りやすい路面での急発進、急加速、急ブレーキ、急ハンドルなど無理な運転は危険ですのでしないでください。雪道や凍結路では速度を落とし、車間距離を取り、ゆとりある運転をしてください。
- 雪道、凍結路では早めに冬用タイヤ、タイヤチェーンなどを装着して走行してください。
🔄 冬用タイヤ・タイヤチェーン (P.374)

■ 走行中の雪の付着に注意

- ブレーキに付着した雪が凍結し、ブレーキの効きが悪くなる場合があります。ときどきブレーキの効き具合を確認してください。効きが悪いときは、前後の車との距離を十分とり、低速走行で効きが回復するまでブレーキペダルを軽く踏んでください。
- フェンダーの裏側に付いた雪が積もり、ハンドルの切れが悪くなる場合があります。ときどき確認して雪を取り除いてください。

■ 駐車するときの注意

- シフトポジションを **P** に入れ、パーキングブレーキをかけずに輪止めをしてください。パーキングブレーキをかけると、ブレーキが凍結して解除できなくなるおそれがあります。

- 軒下や樹木の下には駐車しないでください。落雪で車が損傷するおそれがあります。
- 雪が降りそうなときや降雪時にはワイパーアームを起こしておいてください。ブレードと窓ガラスが凍結し、破損するおそれがあります。

タイヤ

タイヤが摩耗・損傷していたり、適正な空気圧でないと、安全な走行ができず乗り心地も損なわれます。
日常的に点検を行ってください。

タイヤの点検項目

安全な走行のため、タイヤの点検は次の項目を点検してください。
詳細は別冊のメンテナンスノートをお読みください。

タイヤ空気圧

- すべてのタイヤの空気圧を点検してください。
- タイヤの指定空気圧は運転席ドアの開口部に表示してあります。

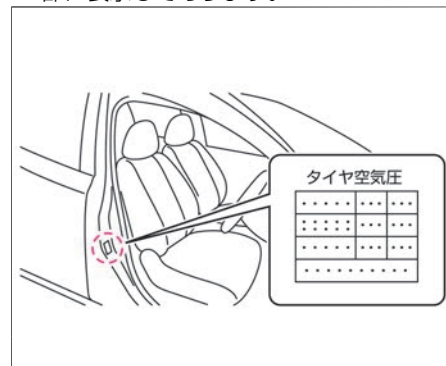

タイヤの亀裂・損傷の有無

- タイヤの接地面や側面に著しい亀裂や損傷および針などの異物が刺さっていないか点検してください。

タイヤの溝の深さ、異常な摩耗

- タイヤの溝の深さが十分であるか、ウェアインジケーター（摩耗限界表示）が表れていないか点検してください。
- タイヤが摩耗して接地面とウェアインジケーター（摩耗限界表示）が同じ高さになったらタイヤを交換してください。

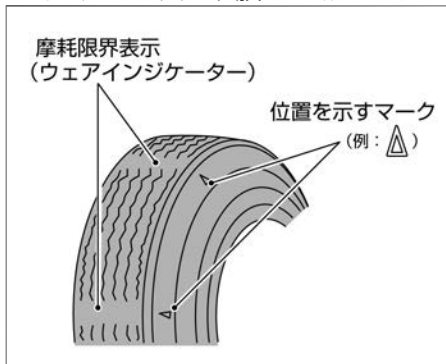

警告

- **タイヤの空気圧が不足したまま走行しない。**
気温や高度の変化により、タイヤの空気圧は変化します。タイヤの空気圧が不足したまま走行すると、バースト（破裂）するなど、思わぬ事故につながるおそれがあります。

注意

- **使用開始後5～7年を目安に必ず点検する。**
タイヤはゴム製品のため、徐々に劣化します。引き続き使用する場合は安全走行を確保するため、必ず点検を受けてください。点検については日産販売会社へご相談ください。

知識

- タイヤの空気は自然に少しずつ低下します。月に一度はタイヤエアゲージを使用して点検してください。
- タイヤ空気圧の点検は、走行前のタイヤが冷えているときに点検・調整してください。
- タイヤ側面の厚みが薄いタイヤは、空気圧が減っていることを目視で確認することが困難なため、必ずタイヤエアゲージを使用して点検してください。
- 走行直後はタイヤ空気圧が約1割程度上がる場合があります。

タイヤ・ロードホイールを交換するとき

- タイヤ交換をするときは、日産販売会社にご相談ください。
- タイヤを交換するときは、4輪とも同時期に行い、必ず指定サイズで同一の銘柄、パターン（溝模様）のタイヤを取り付けてください。
- タイヤサイズは運転席ドア開口部のタイヤ空気圧表示を参照してください。
- ロードホイールを交換するときは、必ず指定サイズで同一種類のロードホイールを取り付けてください。
ロードホイールのサイズは巻末のサービスデータに記載してあります。

注意

- **指定サイズ以外のタイヤ・ロードホイールは絶対に取り付けない。**
不適合なタイヤ・ロードホイールを取り付けると、安全性が損なわれ、思わぬ事故につながるおそれがあります。
- **タイヤを交換するときは、4輪とも同時期に行い、必ず指定サイズで同一の銘柄、パターン（溝模様）のタイヤを取り付ける。**
特に4WD車は、摩耗差が大きいものやサイズが異なるタイヤを装着すると、車の走行性能が悪化するおそれがあります。また、VDCシステムが正常に作動しないことがあります。次のようなタイヤの装着はしないでください。

⚠ 注意

- 摩耗差の大きいタイヤの装着
- 前輪または後輪だけに冬用タイヤを装着
- サイズや種類の異なるタイヤを個々に装着

🚗 アドバイス

- ロードホイールは、リムサイズやインセットが同じでも、他の車のものは使えない場合があります。お手持ちのものをご使用になるときは、日産販売会社にご相談ください。
- アルミホイールには荷重制限がありますので、交換するときは日産販売会社にご相談ください。
- タイヤやロードホイールを交換したときは、ホイールバランスを確実に取ってください。
- バルブキャップは日産純正品を使用してください。日産純正品以外のバルブキャップを使用すると腐食して固着し、外れなくなる場合があります。

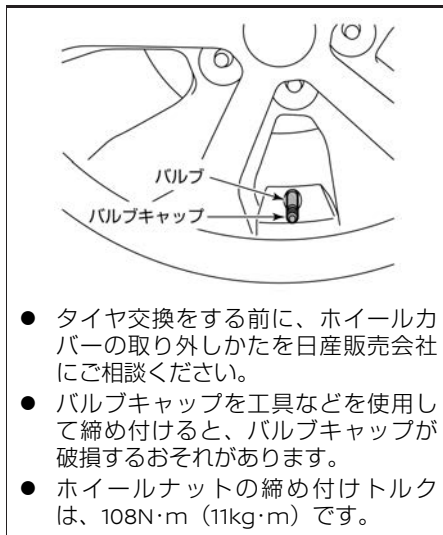

タイヤローテーションのしかた

左右それぞれで、前後タイヤの交換を行ってください。タイヤの偏磨耗を防ぎ、寿命を延ばすために、約5,000kmごとにタイヤのローテーション（位置交換）を行うことをおすすめします。

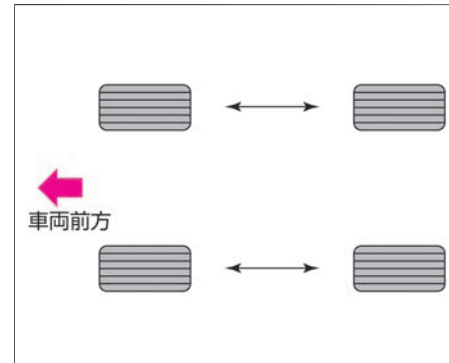

⚠ 注意

- 著しく摩耗差のあるタイヤや空気圧が規定値と著しく異なるタイヤを装着しない。
車の性能が十分に発揮できなくなり、安全性を損なったり故障の原因になります。



アドバイス

- タイヤの位置交換と同時に空気圧も点検してください。
- タイヤの位置交換については、日産販売会社にご相談ください。

冬用タイヤ・タイヤチェーン

雪道や凍結した道路を走行するときは、冬用タイヤやタイヤチェーンを装着してください。

冬用タイヤについて

冬用タイヤを装着するときは、4輪とも指定サイズで同一の銘柄、パターン（溝模様）のものに交換してください。

- NISMO仕様車で雪道を走行するときは、205/50R17サイズのタイヤと17×6.5J（インセット40mm）サイズのホイールの組み合わせで冬用タイヤに交換してください。詳しくは日産販売会社にご相談ください。

⚠ 注意

- **タイヤチェーンを不適正に装着したり、タイヤサイズに合わないものを使用しない。**
ブレーキ配管やフェンダーなどを破損するおそれがあります。

タイヤチェーンについて

タイヤチェーンを装着するときは、次のことを守ってください。

- タイヤチェーンを装着するときは、安全に作業できる平坦な場所に停車し、パークスイッチをOFFにして作業してください。

- タイヤチェーンは必ず前2輪に装着してください。4WD車も前2輪に装着してください。
- タイヤサイズに適合したチェーンを装着してください。
- タイヤチェーンに付属の取扱説明書に従って装着してください。
- タイヤチェーンに付属の取扱説明書で指定された速度で走行してください。
- お客さまのタイヤサイズに合ったタイヤチェーンでも使用できない場合があります。
- タイヤチェーンはお客さまの車に適合した日産純正品をおすすめします。
- 適合するタイヤチェーンについては日産販売会社にご相談ください。
- NISMO仕様車の装着タイヤには、純正タイヤチェーンの設定がありません。また、タイヤチェーンを装着して走行すると、タイヤチェーンと車体が干渉するおそれがあります。雪道を走行するときは、205/50R17サイズのタイヤと17×6.5J（インセット40mm）サイズのホイールの組み合わせで冬用タイヤに交換してください。詳しくは日産販売会社にご相談ください。



アドバイス

- タイヤチェーンを装着すると、ホイールカバーやアルミホイールに傷をつけるおそれがあります。
- 雪のない舗装路ではチェーンを装着



アドバイス

したまま走行しないでください。路面を損傷したり、チェーンの摩耗を早め、寿命が短くなります。

- タイヤチェーンを装着しているときは、突起しているところや穴の上を走行したり、急ハンドルやタイヤがロックするようなブレーキ操作をしないでください。

ワイパー

ワイパーゴムが傷んでいると、きれいにふき取れなかったり、窓ガラスを傷つけたりします。定期的に点検し、傷んでいるときは次の手順に従って交換してください。

ワイパーブレードの交換のしかた

- 1 ワイパーアームを起こし、ワイパーブレードを少し傾けます。

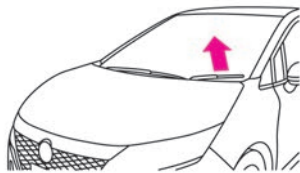

- 2 ワイパーブレードのツメを押したままにします。



- 3 ワイパーブレードを矢印の方向に動かして取り外します。



アドバイス

- 交換するときは、ワイパーアームおよびワイパーブレードがガラスに当たらないよう気をつけてください。ガラスに当たるとガラスが破損するおそれがあります。
- ワイパーブレードに大きな力を加えて変形させないでください。ふき取りにくくなったり、破損するおそれがあります。

知識

- リヤワイパーブレードの点検、交換が必要なときは、日産販売会社にご相談ください。

4

新しいワイパーブレードを取り付けます。取り付けは取り外したときと逆の手順で行い、ワイパーブレードが確実に固定されていることを確認します。

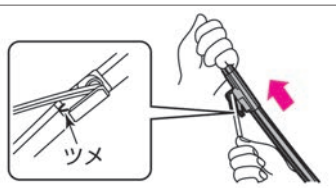

ワイパーゴムの交換のしかた

- 1 ワイパーアームからワイパーブレードを取り外します。

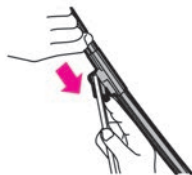

- 2 ワイパーゴムを矢印方向にスライドし、取り外します。

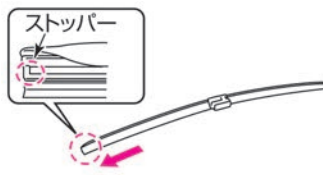

- 3 取り付けるときは、取り外したときと逆の手順で行います。
- ワイパーゴムのストッパーがない方からブレードに沿って差し込みます。
 - ワイパーゴムのⒶ部をワイパーブレードの「SET」の位置で確実に押し込み、固定します。

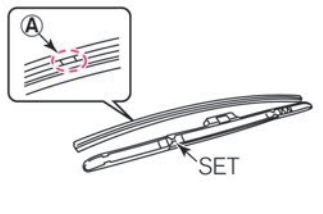

知識

- ワイパーゴムに石けん水を塗ると脱着しやすくなります。

キー（インテリジェントキー）の電池交換

キーのスイッチを押しても作動しないときや作動表示灯（ P.108）が点滅しないときは、電池の消耗が考えられます。次の手順に沿って、電池を交換してください。

1	キー裏側のロックを外しながら、内蔵キー（メカニカルキー）を引き抜きます。	
2	すき間にマイナスドライバーを差し込み、ひねってカバーを取り外します。（カバーが傷つかないように、マイナスドライバーに布を巻いてください。）	
3	消耗した電池を取り出し、新しい電池をはめ込みます。（新しい電池は、+極を下にして取り付けてください。） 使用電池：CR2032	
4	カバーの先端を合わせて上下のカバーを組み付けます。確実に取り付けられたことを確認してください。	

警告

- 電池および取り外した部品は、お子さまが飲み込まないように注意する。

アドバイス

- 電池交換の際、無理にカバーを取り外そうとすると、キーを破損するおそれがあります。日産販売会社での交換をおすすめします。
- 内部回路、電子端子などに触れないでください。故障の原因となります。
- 電池交換後は、キーシステムの各機能が正常に作動するか必ず確認してください。正常に作動しないときは故障が考えられますので、日産販売会社にご相談ください。

12Vバッテリー

12Vバッテリーのメンテナンスについては、日産販売会社にご相談ください。

12Vバッテリーに関する注意事項

警告

- 12Vバッテリーを充電するときは換気を十分に行い、火気は近づけない。12Vバッテリーから発生する可燃性ガスに引火して爆発するおそれがあります。
- バッテリー液が付着したときは、すぐに多量の水で洗浄し、飲み込んだときは多量の水を飲んで応急処置をしたあと、医師の診断を受ける。バッテリー液は希硫酸です。目や皮膚に付着すると、失明や炎症など重大な傷害につながるおそれがあります。

注意

- 12Vバッテリーの⊕側ターミナルが周辺の金属と接触しないようにする。接触するとショートして火災の原因となるおそれがあります。また、12Vバッテリーの端子の締め付けが緩いと、配線などが過熱、焼損し、火災につながるおそれがあります。
- 12Vバッテリーを交換するときは、必ず同じサイズ（型式）に交換し、動かないようにしっかりと固定する。

しっかり固定できていないと、ショートなどの原因となり火災につながるおそれがあります。詳しくは、日産販売会社にご相談ください。

エンジンオイル

エンジンオイルの交換時期は別冊のメンテナンスノートをお読みください。

また、指定のエンジンオイルについては、巻末のサービスデータ (P.390) をお読みください。

エンジンオイルに関する注意事項

注意

- オイルの点検後は、オイルレベルゲージを確実に差し込む。オイルレベルゲージが根元まで差し込まれていないと、オイルが噴き出し火災の原因になるおそれがあります。
- エンジンオイルフィルターキャップは確実に閉める。走行時にキャップが外れてエンジンオイルが噴き出すと、火災の原因になるおそれがあります。

アドバイス

- 適切にオイル交換が行われないと、エンジンの破損や火災など、思わぬ事故につながるおそれがあります。

外装のお手入れ

塗装面の変色やサビなどを防止するために、適切なお手入れが大切です。

洗車のしかた

- 自動洗車機で洗車するときは、ドアミラーを格納してください。
➡ [ドアミラーの格納のしかた \(P.131\)](#)
- 高圧洗浄機で洗車するときは、高圧ノズルと車体の距離を十分離して洗車してください。
- 塗装面に付着した汚れをそのままにすると、変色やサビの原因となります。次のような場合は、すぐに洗車してください。
 - － ばい煙、虫の死がいや鳥のふん、樹液、鉄粉、コーラタールなどが付着したとき
 - － 海岸地区、凍結防止剤を散布した道路を走行したあと
 - － ほこり、汚れがひどいとき

⚠ 注意

- 下回りを洗うときは、ケガをしないように注意する。
- エンジンルーム内に水をかけない。
e-POWERシステムの始動不良や不調などの原因になるおそれがあります。また、電装品などに水がかかると、故障したり電気部品のショートにより車両火災につながるおそれがあります。

🚗 アドバイス

- ケミカル用品などは用途により使い分けが必要です。用途にあった物をお使いください。
- ベンジン、シンナーなどの有機溶剤や酸、アルカリ性の溶液を使用しないでください。変色やしみの原因となります。
- 硬いブラシや、たわしなどは使用しないでください。塗装面を傷つけるおそれがあります。
- 寒冷時に洗車するときは、ブレーキに直接水がかからないように注意してください。ブレーキ装置に水が入ると凍結し、走行できなくなるおそれがあります。

水洗いするときは

- ① 水をかけながら下回りの汚れを洗い流します。
- ② 水をかけながら塗装面の高い位置から低い位置の順にセーム皮や柔らかいスポンジなどで汚れを落とします。汚れがひどいときは、ボディシャンプーなどを使い、その後十分に水で洗い流します。
- ③ はん点が残らないように水をふき取ります。

🚗 アドバイス

- 洗車をするときに、車体に体重をかけるなどして、強い力で押したときに、場所によっては車体がへこむおそれがあります。

洗車機を使うときは

- ドアミラーを格納してください。
➡ [ドアミラーの格納のしかた \(P.131\)](#)
- 高圧洗浄機を使用するときは、高圧ノズルと車体の距離を十分離して洗車してください。高圧ノズルを近づけすぎると、モールなど樹脂部分やシール材、サッシュテープなどが変形、損傷したり、塗装の劣化を早めたりすることがあります。

🚗 アドバイス

- 自動洗車機で洗車すると、ブラシの傷がつき、塗装の光沢が失われたり劣化を早めることがあります。
- ドアガラスのまわりに高圧ノズルを近づけないでください。車室内に水が漏れるおそれがあります。
- 高圧洗浄機を使用するときは、アンテナのまわりに高圧ノズルを近づけないでください。シール部が変形、破損するおそれがあります。
NISMO仕様車はフードステッカー★、NISMOエンブレムのお手入れ(➡ [P.382](#))を参照してください。

アドバイス

- NISMO仕様車は、自動洗車機を使用しないでください。洗車機を使用すると、リヤスポイラーが破損するおそれがあります。

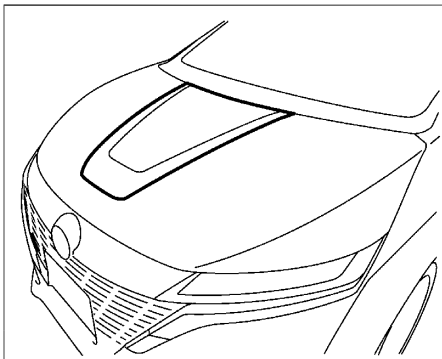

- 高圧洗浄機を使用するときは、NISMOエンブレムのまわりに高圧ノズルを近づけないでください。NISMOエンブレムが剥がれるおそれがあります。

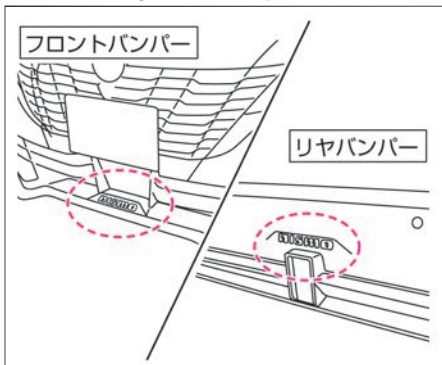

ワックスをかけるときは

- ワックスがけは1か月に1回程度、または水はじきが悪くなったときに行ってください。かけかたは普通塗装車、メタリックおよびパール塗装車とも同じです。

ワックスのかけかた

- ① 塗装面の汚れを洗車などで取り除きます。
- ② 塗装面が冷えているとき（体温以下が目安）にワックスをかけます。かけかたはワックス容器に記載してある説明に従ってください。

ワックスの選びかた

- コンパウンド（研磨剤）の入っていない、塗装に適したワックスをご使用ください。日産純正カーワックスをおすすめします。詳しくは、日産販売会社にご相談ください。

アドバイス

- 塗装されていないバンパー、スポイラーなどの樹脂部品には、ワックスを使用しないでください。ムラになることがあります。
- コンパウンド（研磨剤）の入ったワックスを使うと、塗装面の光沢や水をはじく特性が失われることがあります。
- カメラのレンズ部にワックスを付け

フードステッカー★、NISMOエンブレムのお手入れ (NISMO仕様車)

- 表面の汚れをとるときは、水洗い後柔らかい布で拭き取ります。強くこすると、傷がつくことがあります。
- フードステッカー装着車は、高圧洗浄機を使用するとき、フードステッカーのまわりに高圧ノズルを近づけないでください。フードステッカーが剥がれるおそれがあります。

アドバイス

ないでください。ワックスが付いた場合は、中性洗剤を薄めて柔らかい布に含ませ、ふき取ってください。

アルミホイールのお手入れ

- 中性洗剤を含ませたスポンジなどを使い、汚れを落としてください。日産純正クリーナーをおすすめします。詳しくは、日産販売会社にご相談ください。

アドバイス

- 変色やしみの原因になったり、傷をつけるおそれがあるため、次のことをお守りください。
 - － 強酸性、強アルカリ性の洗剤は使用しない
 - － 洗剤はホイールの表面が冷えているときに使用する（体温以下が目安）
 - － 洗剤を使用したあとは、早めに十分洗い流す
 - － 硬いブラシやコンパウンド（研磨剤）の入った洗剤などは使用しない

軽い補修のしかた

- 塗装面の小さい傷はタッチアップペイントを使い、早めに傷部を補修してください。サビの発生を 방지、塗装面を長持ちさせます。

レーダーセンサーの取り扱い

システムを正しく作動させるために次のことをお守りください。

- レーダーセンサー周辺部はいつもきれいにしておいてください。
- 強い力で乾拭きしないでください。また、高圧式スプレーガンやスチームクリーナーで清掃するときは、レーダーセンサーから十分に離して使用してください。レーダーセンサーを損傷するおそれがあります。
- レーダーセンサー周辺に強い衝撃を与えないでください。衝突などでレーダーセンサー周辺を破損したときは、日産販売会社で点検を受けてください。
- レーダーセンサー周辺にステッカー（透明な物を含む）を貼ったり、アクセサリなどを取り付けたり、塗料を塗ったりしないでください。誤作動の原因になります。
- バンパーを改造、脱着したり、塗装しないでください。バンパーを改造したり塗装する場合は、日産販売会社にご相談ください。

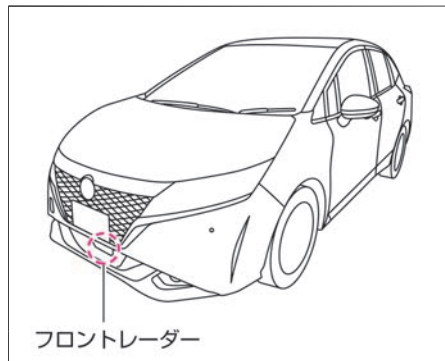

フロントレーダー

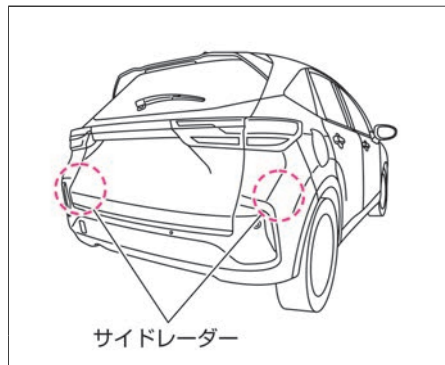

サイドレーダー

アドバイス

- フロントレーダー周辺に雪や氷、泥などが付着している場合は、アドバンスドドライバシストディスプレイに警告メッセージが表示されることがあります。フロントレーダーシステム停止警告 (P.345)

🚗 アドバイス

システム故障警告 (🔔 P.338)

- フロントレーダー周辺の遮蔽物を取り除いて走行すると、システムの作動は再開します。再開しない場合は日産販売会社にご連絡ください。

マルチセンシングフロントカメラの取り扱い

システムを正しく作動させるために、次のことをご守りください。

- カメラ前方のフロントガラスはいつもきれいにしておいてください。
中性洗剤を薄めて柔らかい布に含ませてふき取ります。さらに乾いた柔らかい布でふき取ります。
- カメラ前方のフロントガラスにステッカー（透明なものを含む）を貼らないでください。
- フロントガラスに車検の検査標章（ステッカー）を貼り付ける場合は、貼り付け禁止エリアを避けて貼り付けてください。貼り付け推奨位置は、フロントガラスのプリント上側コーナー部を起点とした範囲です。
- カメラ周辺に強い衝撃を与えないでください。またカメラを取り外さないでください。故障、誤作動の原因になります。事故などでカメラ周辺部が変形した場合は、日産販売会社にご相談ください。

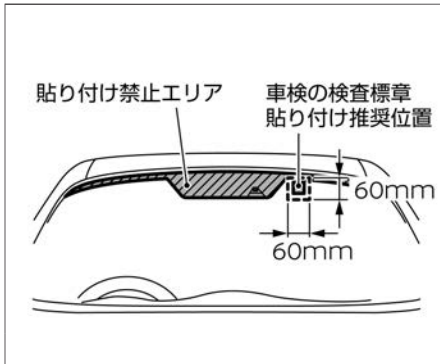
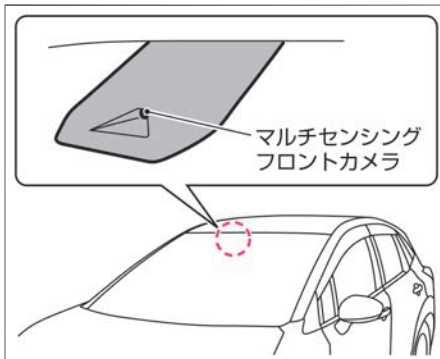

フロントビュー／サイドビューカメラの取り扱い

システムを正しく作動させるために、次のことをご守りください。

- カメラ周辺部はいつもきれいにしておいてください。
中性洗剤を薄めて柔らかい布に含ませてふき取ります。さらに乾いた柔らかい布でふき取ります。
- カメラ周辺に強い衝撃を与えないでください。衝突などでカメラ周辺を破損したときは、日産販売会社で点検を受けてください。

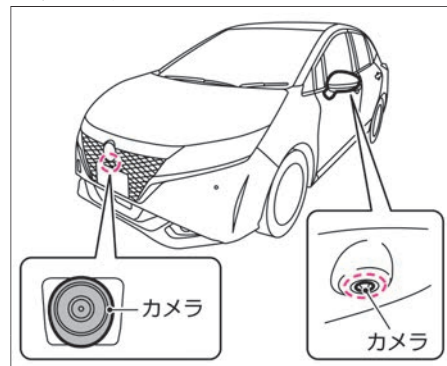

⚠️ 警告

- **カメラ部に強い衝撃を与えない。**
カメラ部は精密機械のため高圧洗車など、強い衝撃を与えないでください。故障、火災または感電のおそれがあります。

アドバイス

- カメラレンズ部に泥、雨滴、雪などが付着すると、モニター画像の映りが悪くなりますので、ぬれた柔らかい布で汚れをふき取ったあと、乾いた柔らかい布でふき取ってください。
- カメラ部には傷をつけないでください。画面の映像へ影響が出ることがあります。
- カメラレンズをアルコール、ベンジン、シンナーなどでふかないでください。変色などの原因になります。

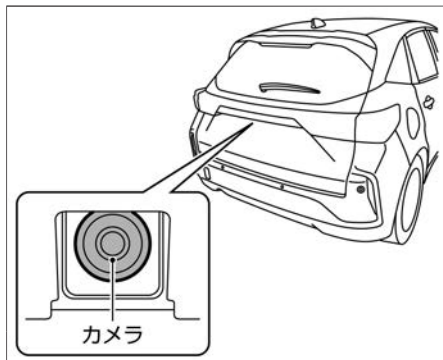

警告

- **カメラ部に強い衝撃を与えない。**
カメラ部は精密機械のため高圧洗車など、強い衝撃を与えないでください。故障、火災または感電のおそれがあります。

アドバイス

- カメラレンズ部に泥、雨滴、雪などが付着すると、モニター画像の映りが悪くなりますので、ぬれた柔らかい布で汚れをふき取ったあと、乾いた柔らかい布でふき取ってください。
- カメラ部には傷をつけないでください。画面の映像へ影響が出ることがあります。
- カメラレンズをアルコール、ベンジン、シンナーなどでふかないでください。変色などの原因になります。

ソナーの取り扱い

システムを正しく作動させるために、以下のことをお守りください。

- ソナーはいつもきれいにしておいてください。
汚れているときは、柔らかい布で傷つけないように注意してふき取ってください。
- 強い力で乾拭きしないでください。また、高圧式スプレーガンやスチームクリーナーで清掃するときは、ソナーから十分に離して使用してください。ソナーを損傷するおそれがあります。
- ソナーまたはその周辺に強い衝撃を与えないでください。またソナーの取り外し、分解などをしないでください。故障、誤作動の原因になります。事故などでソナーの取り付け部が変形した場合は、日産販売会社にご相談ください。
- ソナーまたはその周辺にステッカー（透明なものを含む）を貼ったり、アクセサリーなどを取り付けしないでください。故障、誤作動の原因になります。

内装のお手入れ

内装のお手入れについて

🚗 アドバイス

- 車室内に水をかけないでください。オーディオ★やスイッチ類、フロア下の配線や電気部品などに水がかかると故障するおそれがあります。
- ベンジン、シンナーなどの有機溶剤や酸、アルカリ性の溶剤を使用しないでください。変色やしみ、ひび割れ、塗装はがれなどの原因となるおそれがあります。また、各種クリーナー類には、これらの成分が含まれているおそれがあるため、確認してからご使用ください。
- 消臭剤・芳香剤、化粧品・日焼け止めなどは、容器からこぼしたりしないでください。また、吊り下げタイプの消臭剤・芳香剤などは、内装部品に接触しないようにしてください。含まれる成分によっては、内装部品に付着すると変色やしみ、ひび割れ、塗装はがれなどの原因となるおそれがあるため、付着した場合は、すみやかに柔らかい布でふき取ってください。
- 塩素系（二酸化塩素や次亜塩素酸）の洗浄液を使用しないでください。塗装はがれや錆などの原因となるおそれがあります。やむをえず洗浄（除菌）する場合は、エタノール

75%以下をご使用ください。エタノールを乾いた布に含ませ、内装部品をふいてください。エタノールがなくなるまでふき取ってください。ふき残しがあると塗装はがれや色落ちなどの原因となるおそれがあります。エタノールは、引火性ですので、火気に注意してください。

- 内装部品を固いもので擦ったり引っかいたりしないでください。傷がつき、破損するおそれがあります。

カーペットの汚れ取り

- 電気掃除機でほこりを取り除き、日産純正ルームクリーナーなどで汚れを落としてください。フロアカーペットを取り外したときは、敷き直すときにフロアカーペットがずれないように固定クリップで正しく確実に固定してください。
- ➡ フロアカーペット (P.295)

布、ビニールレザーの汚れ取り

- 中性洗剤を薄めて柔らかい布に含ませ、軽くふき取ります。さらに水に浸した布を固くしぼってふき取ります。汚れがひどいときは、日産純正ルームクリーナーなどで汚れを落としてください。

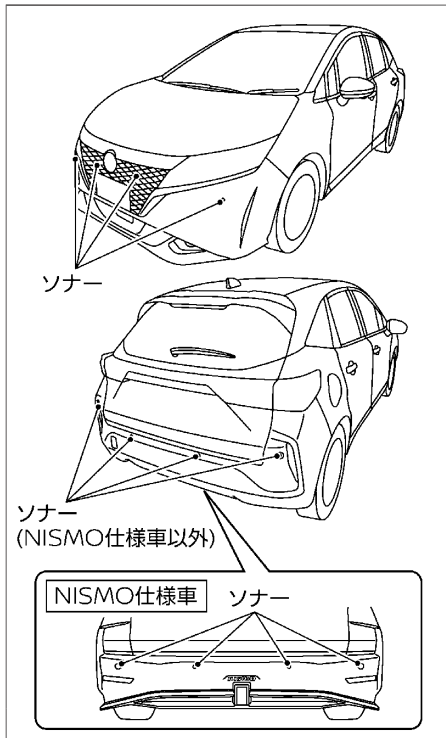

本革シートのお手入れ★

通常のお手入れ

- ガーゼなど柔らかい布でふきます。

水溶性の汚れを取るとき

- 柔らかい布をぬるま湯に浸し、固くしぼってからふき取ります。次に乾いた柔らかい布でふきます。

油性の汚れを取るとき

- ① ぬるま湯に中性洗剤を溶かし（濃度2～3%）、柔らかい布に含ませ汚れを取ります。
- ② 真水に浸した布を固くしぼってふき取ります。
- ③ 乾いた柔らかい布でふき、風通しのよい日陰で乾燥させます。

アドバイス

- 本革シートは、直射日光により変色、変質することがあるため、日よけに心がけてください。
- 本革シートが水などでぬれたときは早めにふき取ってください。皮革が硬化、収縮する原因となります。

知識

- 本革シートのお手入れ用品（クリーナーなど）のご購入については、日産販売会社にご相談ください。

アルカンターラ®ステアリングのお手入れ★

- ① 柔らかいきれいな布をぬるま湯（約40℃）に浸して、固くしぼります。
- ② ハンドルの汚れた（白っぽくなった）部分をぬらしながら、軽くたたいて汚れを落とします。
- ③ 乾いた柔らかいブラシなどで軽くブラッシングし、毛並みを揃えてください。



アドバイス

- アルカンターラ®はデリケートな素材のため、表面を強くこすると傷がついたり変色の原因になります。
- 布はきれいなものを用意し、付着した汚れはそのつど十分に取り除いてからご使用ください。
- たたいても汚れが落ちない場合、そ

のまま作業を続けると、さらに中へゴミが入ってしまい落ちにくくなります。乾燥して固まっている場合は、ブラシで軽くブラッシングして汚れを落としてください。

- お手入れは1か月に1回程度、定期的に行うことをおすすめします。

IRカット&スーパーUVカット断熱グリーンガラスのお手入れ

前席ドアガラスの内側にはIRカット&UVカットコーティングがされています。

- 前席ドアガラスの内側を清掃するときは、水または温水を含ませた柔らかいきれいな布で早めに汚れをふき取ってください。

アドバイス

- IRカット&UVカットコーティングの傷つきや劣化を防ぐため、次のことをお守りください。
 - － 前席ドアガラスの汚れがひどいときは、なるべく窓ガラスの開閉を行わない。
 - － 清掃するときはコンパウンド（研磨剤）入りのガラスクリーナー、アルカリ性洗剤は使用しない。
 - － 砂などが付着している布で清掃しない。

メーター表面やその他光沢のあるプラスチック部品の汚れ取り

- 塵、ほこりを取り除き、柔らかい布を真水に浸して、固くしぼってから軽くふき取ります。硬いブラシや布、ティッシュでこすると、傷がつくことがあります。

アドバイス

- 乾いた布やウェットティッシュなどを使用しないでください。傷がついたり、変色の原因になります。
- ワックスやコーティング剤、油などが付着した布ではふかないでください。変色の原因になります。

ガラスの汚れ取り

- バックドアガラスの内側を清掃するときは、熱線を切らないように水を含ませた柔らかい布で熱線にそって軽くふいてください。
- ガラスクリーナー、洗剤などは使用しないでください。
- ガラスの内側を清掃するときは、アンテナ線を切らないように、水を含ませた柔らかい布で軽くふいてください。

インテリジェント ルームミラーのお手入れ

- ミラーやカメラ部は常にきれいな状態にしておいてください。汚れなどが付いていると見えにくくなるおそれがあります。
- ミラーやカメラ部を清掃するときは、乾いた柔らかい布などでそっとふいてください。
- 清掃するときはアルコール、ベンジン、シンナーなどの薬品でミラーやカメラ部をふかないでください。変色、劣化、故障の原因となります。汚れがひどいときは、まず濡れた柔らかい布でふいてから乾いた柔らかい布でふいてください。
- カメラ前面のバックドアガラスはいつもきれいにしておいてください。中性洗剤を薄めて柔らかい布に含ませてふき取ります。さらに乾いた布でふき取ります。油膜が付いているときは、油膜取りを使用して清掃してください。
- カメラ前面のバックドアガラスにステッカー（透明なものを含む）を貼らないでください。➡ [外観リヤ](#) (P.4)

点検値／交換油脂類

点検値

項目		点検値
ブレーキペダル※1	遊び	2～9mm
	床板とのすき間 エンジン回転中、踏力約490N（50kg）で踏んだとき	110mm以上

※1: ブレーキが正常に作動しないときは、必ず日産販売会社で点検を受けてください。また、ブレーキペダルの床板とのすき間の調節が必要なときも、日産販売会社にご相談ください。

交換油脂類

お車の性能を適正に保つため、弊社指定銘柄のご使用をおすすめします。
 指定銘柄以外をお使いになる場合、指定銘柄に相当する品質のものをお使いください。
 交換時期については別冊のメンテナンスノートをお読みください。

項目	適用	規定量 (ℓ) ※1	指定銘柄
エンジンオイル	オイルのみ交換	3.2	日産純正SNストロングセーブ・X 0W-20 (API: SN, SAE: 0W-20)
	オイルとオイルフィルター交換	3.4	

※1： 規定量は目安です。

■ 指定銘柄以外のエンジンオイルについて

指定銘柄以外をお使いになる場合は、下記に適合したエンジンオイルをお使いください。
 グレード：API規格SNをお使いください。ILSACマークのついたものをお勧めします。



粘度：SAE規格0W-20をご使用ください。

サービスデータ

項目	適用	規定量 (ℓ) ※1	指定銘柄
エンジン冷却水	全車	5.7※2	日産純正スーパーロングライフクーラント ※4
インバーター冷却水	2WD車	3.92※3	
	4WD車	5.58※3	
ギヤボックスオイル	全車	1.94	日産純正マチックフルードS ※5
リヤファイナルドライブオイル	4WD車	0.61	日産純正マチックフルードS ※6
ブレーキフルード	全車	-	日産純正ブレーキフルードNo.2500 (DOT3)
ウォッシュャー液	全車	2.0	日産純正ウインドウォッシュャー液※7

※1： 規定量は目安です。

※2： リザーバータンクのMAXレベル容量 (0.8ℓ) を含みます。

※3： リザーバータンクのMAXレベル容量 (0.95ℓ) を含みます。

※4： 走行用モーターやインバーターなどが破損するおそれがあるため、市販されている水漏れ防止剤などの添加剤は冷却水に添加しないでください。冷却水には、日産純正スーパーロングライフクーラントを必ずご使用ください。

※5： 必ず日産純正マチックフルードSを使用してください。日産純正マチックフルードS以外のフルードを使用するとギヤボックスが損傷するおそれがあります。

※6： 必ず日産純正マチックフルードSを使用してください。日産純正マチックフルードS以外のフルードを使用するとリヤファイナルドライブが損傷するおそれがあります。

※7： 外気温に応じて濃度を調節してください。

車両仕様

電球（バルブ）の容量

電球		容量 (v-w)	電球のタイプ
前照灯（ヘッドランプ）	ロービーム	—	LED*
	ハイビーム	—	LED*
前部霧灯（フォグランプ）		—	LED*
後部霧灯（リヤフォグランプ）★		—	LED*
車幅灯／アクセントランプ		—	LED*
番号灯		12-5	W5W*
制動灯／尾灯		—	LED*
尾灯（バックドア側）		—	LED*
ハイマウントストップランプ		—	LED*
後退灯		—	LED*
方向指示器 兼 非常点滅表示灯	前面	—	LED*
	側面	—	LED*
	後面	—	LED*

※：電球が点灯しないときは日産販売会社で点検を受けてください。

タイヤ・ロードホイールサイズ

タイヤサイズ	ロードホイールサイズ		
	リムサイズ	P.C.D	インセット
205/50R17 89V	17×6.5J	100mm (4穴)	40mm
205/50ZR17 93W XL	17×7.0J	100mm (4穴)	42mm

タイヤの指定空気圧は運転席ドアの開口部に表示してありますので、確認してください。

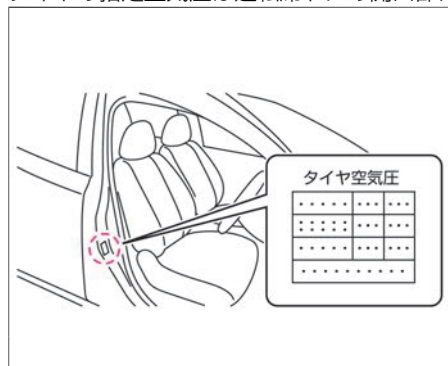

イベントデータレコーダ (EDR)

車両データの記録・蓄積について

この車両に装備されている以下システムの各コンピューターはイベントデータレコーダ機能を備えています。

以下システムの各コンピューターは正常に作動しているかどうかを常に診断し、イベントデータレコーダで車両が衝突したときなどの車両データを記録・蓄積しています。

知識

- イベントデータレコーダは一般的なデータレコーダとは異なり、会話などの音声は記録しません。
- 氏名、性別、年齢などの個人情報は記録しません。

■ SRSエアバッグシステム

SRSエアバッグシステムが作動したとき、もしくは一定以上の衝突が発生した場合には下記車両データを記録・蓄積します。

- エアバッグシステムの作動に関する情報
- エアバッグシステムの故障診断情報
- アクセルペダル、ブレーキペダル、ハンドルの操作状況
- 車速、エンジン回転数などの車両情報

■ プロパイロット（ナビリンク機能付）システム★

プロパイロット（ナビリンク機能付）システムは下記車両データを記録・蓄積します。

- アクセルペダル、ブレーキペダル、ハンドルなどの操作状況
- 先行車やレーンマーカーなどの検知状況
- 車速などの車両情報
- プロパイロット（ナビリンク機能付）の作動に関する情報
- プロパイロット（ナビリンク機能付）の故障診断情報
- マルチセンシングフロントカメラの画像情報（SRSエアバッグ、インテリジェント エマージェンシーブレーキ作動時）

データの扱いについて

日産自動車および日産自動車が委託した第三者は、イベントデータレコーダに記録されたデータを日産自動車の車両衝突安全性能の向上を目的として、取得・利用することがあります。

なお、日産自動車および日産自動車が委託した第三者は、取得したデータを次の場合を除き、第三者へ開示・提供することはありません。

- 車両の使用者の同意がある場合
- 裁判所命令など、法的強制力のある要請に基づく場合

- 統計的な処理を行うなど、使用者や車両が特定できないように加工したデータを研究機関などに提供する場合

車両状態記録機能

車両状態の記録・蓄積について

車両状態記録機能は、下記車両データを記録・蓄積します。

- 車輪速などの車両走行情報

車両状態記録機能

車両状態記録機能は品質維持を目的として、車両の運行状態を記録・蓄積します。車両状態記録機能から得られたデータを元の確かなサービスを提供することができません。

知識

- 車両状態記録機能は一般的なデータレコーダとは異なり、会話などの音声や映像は記録しません。

データの取り扱いについて

日産自動車および日産自動車が委託した第三者は、車両状態記録機能に記録されたデータを日産自動車の車両衝突安全性能の向上を目的として、取得・利用することがあります。

なお、日産自動車および日産自動車が委託した第三者は、取得したデータを次の場合を除き、第三者へ開示・提供することはありません。

サービスデータ

- 車両の使用者の同意がある場合
- 裁判所命令など、法的強制力のある要請に基づく場合
- 統計的な処理を行うなど、使用者や車両が特定できないように加工したデータを研究機関などに提供する場合

MEMO

1

- 12V系充電警告灯 P.60, P.61
12Vバッテリー P.380

A

- A/C (エアコン)
エアコンスイッチ P.138
エアコンを使うときに注意すること P.142
オートエアコン P.138
吹き出し口 P.141

ABS

- ABS P.188
ABS警告灯 P.60, P.61

B

- BSW (後側方車両検知警報)
BSW (後側方車両検知警報) P.238
BSW (後側方車両検知警報) 表示 P.100

E

- ECOモード
ECOモード P.182
ECOモードインジケータ P.56
エコドライブレポート P.103
ドライブモードセレクター P.183

- EDR (イベントデータレコーダ) P.393
ELR (緊急固定) 付3点式シートベルト P.28
e-Pedal Step P.182

e-POWERシステム

- e-POWERシステム警告灯 P.60, P.61
e-POWERシステム車が事故にあった
ときの注意事項 P.18
e-POWERシステムの取り扱いに関する
注意事項 P.18
e-POWERシステムを始動できないとき
は P.318
燃費を良くするためのポイント P.20

EPS (電動パワーステアリング)

- 警告灯 P.60, P.61

F

- FCW (前方衝突予測警報)
FCW (前方衝突予測警報) P.252
インテリジェント FCW (前方衝突予測
警報) 表示 P.101

I

- i-Sizeチャイルドシート対応ISO FIX口ア
ンカレッジ P.48

L

- LDW (車線逸脱警報)
LDW (車線逸脱警報) P.247

- LDW (車線逸脱警報) 表示 P.99

N

NISMOエンブレム

- お手入れ P.382

NISMOモード

- NISMOモード P.182
NISMOモードインジケータ P.56
ドライブモードセレクター P.183

NORMALモード

- NORMALモード P.182
NORMALモードインジケータ P.56
ドライブモードセレクター P.183

O

- ODO (オドメーター) P.54

R

- RCTA (後退時車両検知警報) P.256

S

- SOSコール P.287
SPORTモード
SPORTモード P.182
SPORTモードインジケータ P.56
ドライブモードセレクター P.183

SRSエアバッグ P.31
SRSエアバッグ警告灯 P.60, P.61

T

TRIP (トリップメーター) P.54

U

USB電源ソケット P.293

V

VDC

VDC P.189
VDC OFF表示灯 P.64, P.65
VDC警告灯 P.60, P.61

W

W数 (電球の容量) P.392

ア

アームレスト P.123
アウトミラー (ドアミラー) P.131
アクセントランプ P.165, P.171
アダプティブLEDヘッドライト
システム P.167, P.173
アドバンスドドライブアシストディスプレイ
アドバンスドドライブアシストディス
プレイ (ショートカットメニュー) P.79
アドバンスドドライブアシストディス
プレイ (メインメニュー) P.67

エネルギーモニター P.72
各種設定画面 P.84
警告メッセージ P.334
車両情報画面 P.68
ステアリングスイッチ P.67, P.79
ホーム P.68
アラーム (キー (インテリジェント
キー)) P.350
アルカンターラステアリング
お手入れ P.387
アルミホイールのお手入れ P.383
アンサーバック機能 P.108

イ

一時停止標識検知 P.263
移動物 検知機能 P.272
イベントデータレコーダ (EDR) P.393
イモビライザー (盗難防止装置)
イモビライザー (盗難防止装置) P.50
イルミネーションコントロール P.105
インテリジェント BSI (後側方衝突防止
支援システム)
インテリジェント BSI (後側方衝突
防止支援システム) P.238
インテリジェント BSI (後側方衝突
防止支援システム) 表示 P.100
インテリジェント DA (ふらつき警
報) P.260

インテリジェント FCW (前方衝突予測
警報)
インテリジェント FCW (前方衝突予測
警報) P.252
インテリジェント FCW (前方衝突予測
警報) 表示 P.101
インテリジェント LI (車線逸脱防止支援
システム)
インテリジェント LI (車線逸脱防止
支援システム) P.247
インテリジェント LI (車線逸脱防止
支援システム) 表示 P.100
インテリジェント アラウンドビュー
モニター
移動物 検知機能 P.272
インテリジェント アラウンドビュー
モニター P.266
インテリジェント アラウンドビュー
モニターに関する注意事項 P.275
ソナー機能について P.273
インテリジェント エマージェンシー
ブレーキ
インテリジェント エマージェンシー
ブレーキ P.222
インテリジェント エマージェンシー
ブレーキ警告灯 P.60, P.61
インテリジェント エマージェンシー
ブレーキ表示 P.99
インテリジェント オートライトシステム
(フロントワイパー連動、薄暮れ感知
「おもいやりライト」機能付) P.166, P.172

インテリジェント クルーズコントロール	
インテリジェント クルーズコントロール	P.201
インテリジェント クルーズコントロールの解除のしかた	P.208
ステアリングスイッチ	P.197
インテリジェント トレースコントロール (コーナリング安定性向上システム)	P.191
インテリジェント ルームミラー	
インテリジェント ルームミラー	P.125
インテリジェント ルームミラーのお手入れ	P.388

ウ

ウィンカー (方向指示器)	P.170, P.176
ウインドーガラス (パワーウインドー)	P.133
ウェルカムライト機能 (フェアウェル機能付)	P.108
ウォーニング (警告灯)	P.60, P.61
ウォッシャー	
ウォッシャー液 (規定量)	P.390
ウォッシャー液の補給	P.369
ウォッシャースイッチ	P.180
ウォッシャーの噴霧状態点検	M
動けなくなったときは	P.300
運転するときに注意すること	P.25
運転前の準備	P.24

エ

エアコン	
エアコンスイッチ	P.138
エアコンを使うときに注意すること	P.142
オートエアコン	P.138
吹き出し口	P.141
エアバッグ	
SRSエアバッグ (前席)	P.33
SRSカーテンエアバッグ	P.36
SRSサイドエアバッグ (前席)	P.35
SRS二重エアバッグ (運転席)	P.37
エアバッグシステム	
SRSエアバッグ	P.31
SRSエアバッグ警告灯	P.60, P.61
エコモード設定	P.183
エネルギーモニター	P.72
エマージェンシーストップシグナル	P.188
エンジン	
エンジンオイル	P.380, P.390
エンジンオイル量の点検・補給	M
エンジンルーム	P.367
エンジンルームから蒸気が出ているとき	P.352
パワースイッチ	P.148
フード (ボンネット)	P.368
エンジン型式	S
エンジンのかかり具合、異音点検	M

オ

オイル	P.390
応急修理する前に	P.306
オーディオ	
オーディオ	P.144
ステアリングスイッチ	P.145
オートACC機能	P.152
オートエアコン	P.138
オートブレーキホールド	
オートブレーキホールド	P.158
オートブレーキホールド表示灯	P.64, P.65
オートロック機能	P.108, P.112, P.113
オーバーヒート	P.352
オーバーヒート警告が表示されたとき	P.352
お子さまを乗せるときに注意すること	P.39
オドメーター (積算距離計)	P.54
音声操作表示	P.104

カ

外気温度計	P.57
回生ブレーキ	P.15
外装のお手入れ	P.381
カギ	P.108
各種設定画面	P.84
ガソリン	P.135
カップホルダー	P.285
カメラ	
サイドビューカメラ	P.384
フロントビューカメラ	P.384
マルチセンシングフロントカメラ	P.384
リヤビューカメラ	P.385

カメラシステム	P.266
ガラスアンテナ	P.144
寒冷時の取り扱い	P.370

キ

キー	
キー (インテリジェントキー)	P.108
キー (インテリジェントキー) に 関する注意事項	P.109
キー (インテリジェントキー) の電池 交換	P.379
メカニカルキー	P.316
キー連動室内照明	P.282

ク

空気圧 (タイヤ)	P.371, P.393
くもり取り	
デフロスタースイッチ	P.351
リヤウインドーデフォグガースイ チ	P.351
クラクション (ホーン)	P.124
クリアランスランプ (車幅灯)	
スイッチ	P.165, P.171
電球 (バルブ) 交換	P.360
電球 (バルブ) 容量	P.392
車のお手入れ	P.381
グローブボックスの使いかた	P.284

ケ

警告灯	P.60, P.61
警告灯がついたときは	P.324
警告メッセージ	P.334
警告メッセージが表示されたときは	P.334
警報音 (ブザー) が鳴ったときは	P.350
けん引について	P.302
検査標章	P.362

コ

工具	P.363
後席シート	P.121
航続可能距離表示	P.54
後側方車両検知警報 (BSW)	P.238
後側方衝突防止支援システム (インテリジェント BSI)	P.238
後退時車両検知警報 (RCTA)	P.256
後退灯	
電球 (バルブ) 交換	P.360
電球 (バルブ) 容量	P.392
高電圧部品について	P.17
故障警告灯 (MIL)	P.60, P.61
故障したときは	P.300
コンソールポケット	P.285
コンソールボックス	P.284

サ

サービスデータ (車両仕様)	P.392
最高速度標識検知	P.263

最高速度標識検知表示	P.58
サイドミラー (ドアミラー)	P.131
サイドレーダー	P.383
サンバイザー	P.296

シ

シート	
お手入れ	P.386
後席シート	P.121
前席シート	P.117
チャイルドシート	P.40
ヒーターシート	P.291
シートベルト	
シートベルト警告灯	P.60, P.61
シートベルトの着用のしかた	P.29
シートベルトの注意事項	P.30
事故が起きたときは	P.18
室内灯	P.282
始動しない	P.318
始動のしかた	P.148
車載工具	P.363
シャシー制御	P.191
車線逸脱警報 (LDW)	P.247
車線逸脱防止支援システム (インテリジェント Li)	P.247
ジャッキ	
収納場所	P.363
車幅灯	
スイッチ	P.165, P.171
電球 (バルブ) 交換	P.360
電球 (バルブ) 容量	P.392

車両型式	S
車両重量	S
車両仕様	P.392
車両状態記録機能	P.394
車両情報画面	P.68
車両寸法	S
車両接近通報装置	P.192
ジャンプスタートのしかた	P.321
出力制限表示灯	P.60, P.61
乗車定員	S
心臓ペースメーカーなどをご使用の方の 注意事項	P.27
進入禁止標識検知	P.263

ス

スイッチの操作

EVモードスイッチ	P.186, P.187
イルミネーションコントロールスイッ チ	P.105
エアコンスイッチ	P.138
オートブレーキホールドスイッチ	P.158
ステアリングスイッチ（アドバンスド ドライブアシストディス プレイ）	P.67, P.79
ステアリングスイッチ（オーディ オ）	P.145
ステアリングスイッチ（プロパイロット （ナビリンク機能付））	P.197
ステアリングヒータースイッチ	P.291
デフロスタースイッチ	P.351
ドアハンドルのスイッチ	P.112

ドアミラースイッチ	P.131
ドアロックスイッチ	P.113
ドライブモードセレクター	P.183
トリップ切り替えスイッチ	P.54
バックドアオープナースイッチ	P.115
パワーウィンドウスイッチ	P.133
パワースイッチ	P.148
ヒーターシートスイッチ	P.291
非常点滅表示灯スイッチ（ハザード スイッチ）	P.8
フォグランプスイッチ	P.177
方向指示器スイッチ	P.170, P.176
ライトスイッチ	P.165, P.171
リヤウインドーデフォッガー スイッチ	P.351
ワイパー・ウォッシャースイッチ	P.178
水没したときは	P.355
ステアリング（ハンドル）	P.124
ステアリングスイッチ アドバンスドドライブアシスト ディスプレイ	P.67, P.79
オーディオ	P.145
ショートカットメニュー	P.79
プロパイロット（ナビリンク機能 付）	P.197
メインメニュー	P.67
ステアリングヒーター	P.291
スピードメーター（速度計）	P.54
スモールランプ（車幅灯） スイッチ	P.165, P.171
電球（バルブ）交換	P.360
電球（バルブ）容量	P.392

セ

制動灯（ブレーキランプ）

SPORTモード/NISMOモード、 ECOモード時の制動灯（ブレーキ ランプ）について	P.185
電球（バルブ）交換	P.360
電球（バルブ）容量	P.392
セーフティ・シールド表示	P.101
設定（メーター）	P.84
セレクトレバー	P.153
洗車のしかた	P.381
前照灯（ヘッドランプ） スイッチ	P.165, P.171
電球（バルブ）交換	P.360
電球（バルブ）容量	P.392
先進事故自動通報システム 先進事故自動通報システム	P.287
前席シート	P.117
センターコンソールボックス	P.284
前部霧灯（フォグランプ） スイッチ	P.177
電球（バルブ）交換	P.360
電球（バルブ）容量	P.392
前方衝突予測警報（インテリジェント FCW）	P.252

ソ

走行可能表示灯	P.64, P.65
走行支援機能画面	P.98

- 走行支援グループ P.76
 走行時間アラーム P.84
 走行のしかた P.162
 走行用モーター P.15
 速度計（スピードメーター） P.54
 速度標識 P.76
 ソナー
 ソナー P.102
 ソナー設定 P.84
 ソナーの取り扱い P.385
- タ**
- タイヤ
 アルミホイールのお手入れ P.383
 タイヤ・ホイールを交換するとき P.372
 タイヤ・ロードホイールサイズ P.393
 タイヤ応急修理キット P.306
 タイヤチェーン P.374
 タイヤの位置交換（ローテーショ
 ン） P.373
 タイヤの空気圧 P.371, P.393
 タイヤの点検項目 P.371
 パンク P.306
 冬用タイヤ P.374
 正しい運転姿勢について P.24
- チ**
- チケットホルダー P.297
 チャージモード
 EVモードスイッチ P.186
 チャージモード P.186
 チャージモードインジケータ P.57
 チャイルドシート P.40
 チャイルドシート適合表 P.43
 チャイルドセーフティドアロック P.114
 着信表示 P.103
 駐車のみかた P.163
 チルト・テレスコピックステアリング P.124
- ツ**
- 通話表示 P.103
- テ**
- 定期点検 **M**
 停止のみかた P.150
 停車のみかた P.163
 低速加速抑制機能 P.229
 低速衝突軽減ブレーキ機能 P.229
 定速制御機能（インテリジェント
 クルーズコントロール） P.218
 テールランプ（尾灯）
 スイッチ P.165, P.171
 テールランプ表示灯 P.64, P.65
 電球（バルブ）交換 P.360
 電球（バルブ）容量 P.392
 手放し警告灯 P.60, P.61
 デフロスタースイッチ P.351
 電球（バルブ）交換 P.360
 電球（バルブ）容量 P.392
- 点検整備について P.362
 電源ソケット P.292
 点検値／交換油脂類 P.389
 電制シフト警告灯 P.60, P.61
 電池交換のみかた P.379
 電動格納式ドアミラー P.131
 電動パーキングブレーキ
 電動パーキングブレーキ P.155
 電動パーキングブレーキ警告灯 P.60, P.61
 電動パーキングブレーキ注意事項 P.157
 電動パワーステアリング警告灯 P.60, P.61
- ト**
- ドア
 ドア P.112
 ドアが開かないときは P.316
 ドアハンドルのスイッチ P.112
 ドアロックスイッチ P.113
 ドアを室内から開けられないとき
 （チャイルドセーフティドアロッ
 ク） P.114
 バックドア P.115
 ドアミラー P.131
 ドアミラーヒーター P.132
 ドアロック連動格納機能 P.132
 灯火装置（ランプ）の点灯、点滅具合、
 汚れ、損傷点検 **M**
 盗難防止装置（イモビライザー） P.50
 時計 P.57
 ドライブコンピュータ P.69

ドライブモードセレクター	P.183
トラブルがおきたときは	
12Vバッテリーがあがったときは	P.319
オーバーヒートしたときは	P.352
キー（インテリジェントキー）で始動 できないときは	P.318
警告灯がついたときは	P.324
警告メッセージが表示されたときは	P.334
警報音（ブザー）が鳴ったときは	P.350
出力制限表示灯が点灯したときは	P.324
水没したときは	P.355
電球（バルブ）が切れたときは	P.360
ドアが開かないときは	P.316
パンクしたときは	P.306
ヒューズが切れたときは	P.356
表示灯がついたときは	P.332
窓ガラスがくもったときは	P.351
雪道やぬかるみにはまったときは	P.354
トリップメーター（区間距離計）	P.54

ナ

内装のお手入れ	P.386
ナンバー灯（番号灯）	
スイッチ	P.165, P.171
電球（バルブ）交換	P.360
電球（バルブ）容量	P.392

ニ

日常点検	M
------------	----------

日産e-POWERと上手に付き合うために	P.20
----------------------------	------

ネ

燃費情報表示	P.69
燃費を良くするためのポイント	P.20
燃料	
燃料計	P.54
燃料タンク容量	P.135
燃料補給口	P.136

ハ

パーキングブレーキ（電動パーキング ブレーキ）	P.155
パーソナルディスプレイ	P.58
排気量	S
ハイマウントストップランプ	
電球（バルブ）交換	P.360
電球（バルブ）容量	P.392
ハザードスイッチ（非常点滅表示灯 スイッチ）	P.8
挟み込み防止機構	
パワーウィンドー	P.134
発炎筒	P.301
バックドア	
開かない	P.317
バックドア	P.115
バックドアオープナースイッチ	P.115
発進	P.161
バッテリー	
12Vバッテリーがあがったときは	P.319

バッテリー液量の点検・補給	M
リチウムイオンバッテリー	P.15
バッテリーセーバー	
ヘッドランプ	P.165, P.171
マップランプ	P.282
ラゲッジランプ	P.282
ルームランプ	P.282
発電用モーター	P.15
バニティミラー	P.297
バルブ（電球）交換	P.360
バルブ（電球）容量	P.392
パワーウィンドー	
挟み込み防止機構	P.134
パワーウィンドー	P.133
パワーウィンドーが正常に作動しない とき	P.134
パワースイッチ	P.148
パワーメーター	P.55
パンクしたときは	P.306
番号灯	
スイッチ	P.165, P.171
電球（バルブ）交換	P.360
電球（バルブ）容量	P.392
ハンドル	P.124
ヒ	
ヒーターシート	P.291
ヒーター付ドアミラー	P.132
非常停止のしかた	P.151
非常点滅表示灯	
スイッチ	P.8

電球 (バルブ) 交換	P.360
電球 (バルブ) 容量	P.392
尾灯	
スイッチ	P.165, P.171
電球 (バルブ) 交換	P.360
電球 (バルブ) 容量	P.392
ヒューズが切れたときは	P.356
標識検知機能	
一時停止標識検知	P.263
最高速度標識検知	P.263
進入禁止標識検知	P.263
標識検知機能	P.262
標識検知機能に関する注意事項	P.264
表示灯	P.64, P.65
表示灯がついたときは	P.332
ヒルスタートアシスト	P.192

フ

ブースターケーブルのつなぎかた	P.319
フード (ボンネット)	P.368
フードステッカー	
お手入れ	P.382
フォグランプ	
スイッチ	P.177
電球 (バルブ) 交換	P.360
電球 (バルブ) 容量	P.392
フォグランプ表示灯	P.64, P.65
吹き出し口	P.141
踏み間違い衝突防止アシスト	
低速加速抑制機能	P.229
低速衝突軽減ブレーキ機能	P.229

踏み間違い衝突防止アシスト	P.228
フューエルフィルターリッド (燃料補給口)	
フューエルフィルターリッド (燃料補給口)	P.135
フューエルフィルターリッドオープン	P.136
フューエルメーター (燃料計)	P.54
冬用タイヤ・タイヤチェーン	P.374
ブレーキ (回生ブレーキ)	P.15
ブレーキ液量の点検・補給	M
ブレーキ警告灯	P.60, P.61
ブレーキシステム警告灯	P.60, P.61
ブレーキの効き点検	M
ブレーキペダルの踏みしろ	M
ブレーキランプ (制動灯)	
SPORTモード/NISMOモード、ECOモード時の制動灯 (ブレーキランプ) について	P.185
電球 (バルブ) 交換	P.360
電球 (バルブ) 容量	P.392
フロアカーペット	P.295
プロパイロット (ナビリンク機能付)	
車両情報画面	P.76
ステアリングスイッチ	P.197
プロパイロット (ナビリンク機能付)	P.196
プロパイロット (ナビリンク機能付) 表示	P.101
フロントガラスのくもりの取りかた	P.351

ヘ

ヘッドランプ	
自動点灯ランプの消灯のしかた (車両停車時)	P.167, P.173
スイッチ	P.165, P.171
電球 (バルブ) 交換	P.360
電球 (バルブ) 容量	P.392
ヘッドランプ上向き表示灯	P.64, P.65
ヘッドランプ下向き表示灯	P.64, P.65
ヘッドランプの点灯、点滅具合、汚れ、損傷点検	M
ヘッドレスト	
後席シート	P.123
前席シート	P.120

ホ

ホイールサイズ	P.393
ホイールナットレンチ	P.363
方向指示器	
スイッチ	P.170, P.176
電球 (バルブ) 交換	P.360
電球 (バルブ) 容量	P.392
方向指示表示灯	P.64, P.65
方向指示器の点灯、点滅具合、汚れ、損傷点検	M
防犯装置	
イモビライザー (盗難防止装置)	P.50
ホーム	P.68
ホーンの鳴らしかた	P.124

ポジションインジケータ	P.56
ポジションランプ (車幅灯)	
スイッチ	P.165, P.171
電球 (バルブ) 交換	P.360
電球 (バルブ) 容量	P.392
ボトルホルダー	P.285
ボンネット (フード)	P.368

マ

マスターウォーニング	P.60, P.61
マップランプ	P.282
窓ガラスがくもったときは	P.351
マナーモード	
EVモードスイッチ	P.187
マナーモード	P.187
マナーモードインジケータ	P.57
マルチセンシングフロントカメラ	P.384

ミ

ミラー	
インテリジェント ルームミラー	P.125
ドアミラー	P.131
パニティミラー	P.297

メ

メーター	
アドバンスドドライブアシストディス	
プレイ (ショートカットメニュー)	P.79

アドバンスドドライブアシストディス	
プレイ (メインメニュー)	P.67
オドメーター (積算距離計)	P.54
各種設定画面	P.84
警告灯	P.60, P.61
車両情報画面	P.68
表示灯	P.64, P.65
メーター	P.52, P.53
メーターの明るさの調節のしかた	P.105
メンテナンス設定	P.84
メンテナンスデータ (サービスデー	
タ)	P.389

モ

モーター	P.15
------	------

ム

油圧警告灯	P.60, P.61
雪道の走行のしかた	P.371
雪道やぬかるみにはまったときは	P.354

ラ

ライトスイッチ	P.165, P.171
ラゲッジランプ	P.282
ランプ (室内照明)	
マップランプ	P.282
ラゲッジランプ	P.282
ランプが点灯しないとき (バルブの交	
換)	P.360

リ

リチウムイオンバッテリー	
リチウムイオンバッテリー	P.15
リチウムイオンバッテリー残量計	P.58
リモコンによる施錠・解錠	P.113
リヤウインドーデフォッガースイッチ	P.351
リヤガラスのくもりの取りかた	P.351
リヤシート	P.121
リヤビューカメラ	P.385
リヤワイパースイッチ	P.179

ル

ルームランプ	
マップランプ	P.282
ラゲッジランプ	P.282

レ

冷却水	
寒冷時の取り扱い	P.370
規定量	P.390
冷却水量の点検・補給	M
レーダーセンサー	P.383
レバー (セレクトレバー)	P.153

ロ

ロアコンソールトレイ	P.284
ロードホイール	
お手入れ	P.383
交換	P.372
サイズ	P.393

路上で故障したときは	P.300
ロックノブ	P.114

ワ

ワイパー

ワイパー・ウォッシャースイッチ	P.178
ワイパーゴムの交換	P.378
ワイパーブレードの交換	P.376
ワイヤレス充電器	P.294
ワックスをかけるときは	P.382

警告灯・表示灯・警告メッセージが表示されたときは

メーター内に警告灯や警告メッセージが表示されたときは、すみやかに適切に対処する必要があります。詳しくは、警告灯がついたときは（➡P.324）、警告メッセージが表示されたときは（➡P.334）をお読みください。表示灯については、表示灯がついたときは（➡P.332）をお読みください。



警告灯 例

警告灯は、車両故障などを運転者に知らせるためのものです。警告灯が点灯したときは（➡P.324）に記載されている「説明・対処方法」に従ってください。



始動時はブレーキを踏み
パワースイッチを押してください
警告メッセージ 例

警告メッセージが表示されたときは、（➡P.334）に記載されている「説明・対処方法」に従ってください。



表示灯 例

表示灯は、何らかのシステムが作動していることなどをお知らせするものです。点灯している理由は、（➡P.332）をお読みください。

MEMO